

LAGERAUSSTATTUNG



Transportroller



Lagerwagen



Auch Maßarbeit in
Stahl oder Kunststoff



Behälterwagen

Kostengünstige Transportroller, belastbar bis 200 kg mit verzinkten Radaufhängungen und Rädern mit Gummirollen.



Art.-Nr.	Beschreibung
TR-614116-101S-5	600 x 400 mm Außenmaß: 605 x 405 mm belastbar bis 200 kg



Dank des umlaufenden Randes am Transportroller haben die Behälter einen stabilen Stand und sind aufprall- und stoßgeschützt.



Rahmen, Radaufhängungen und Rollen sind bei uns standardmäßig vorhanden und schnell in jeder gewünschten Konfiguration lieferbar.

Für den problemlosen und ergonomischen Transport von Behältern hat Engels verschiedene Transportroller im Sortiment, die perfekt zu den Euronorm-Behältern auf Seite 72 passen.

Die unten abgebildeten Transportroller aus ABS-Material sind für geringe bis mittlere Belastungen bis 150 kg geeignet. Sofort lieferbar und perfekt auf unsere Euronorm-Behälter abgestimmt.

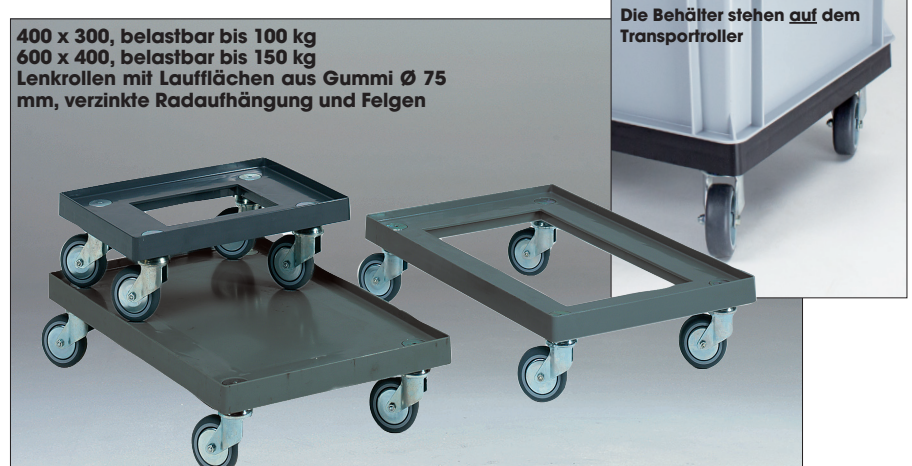

Art.-Nr.	Beschreibung	Abmessungen	Belastbarkeit
80-270-1	offener Untersetzwagen	400 x 300 mm	bis 100 kg
80-151-1	geschlossener Untersetzwagen	600 x 400 mm	bis 150 kg
80-156-1	offener Untersetzwagen	600 x 400 mm	bis 150 kg

Für die unten abgebildeten Untersetzwagen in leuchtenden Farben (Rot, Blau, Gelb, Grün, Natur) halten wir eine große Auswahl an Laufrollen (Nylon, PP, Gummi) und Aufhängungen (Edelstahl oder verzinkt) bereit. Abhängig von der Kombination aus Aufhängung und Rolle bis zu 200 kg belastbar!



Die obigen Transportroller können auch mit verzinkten Radaufhängungen (setzen Sie bitte -G hinter die Art.-Nr.) ausgeführt werden oder mit Radaufhängungen aus Kunststoff (auf Anfrage).

Art.-Nr.	Beschreibung	Abmessungen	Belastbarkeit
88001-1	● Gelb, Edelstahlradaufhängung, Polyamidrollen	für Behälter von 600 x 400 mm.	bis 200 kg
88001-3	● Rot, Edelstahlradaufhängung, Polyamidrollen		
88001-5	● Blau, Edelstahlradaufhängung, Polyamidrollen	Außenmaß: 625 x 425 mm.	
88001-6	● Grün, Edelstahlradaufhängung, Polyamidrollen		
88001-108	● Beige, Edelstahlradaufhängung, Polyamidrollen		

Setzen Sie -G hinter die Art.-Nr., wenn Sie den Transportroller mit verzinkter Radaufhängung und Polyamidrollen wünschen.

Legende

- Vorrätiges Produkt, innerhalb von einem Arbeitstag lieferbar.
- Lieferzeit 1 bis 2 Wochen.
- Lieferung nach Absprache.



Untersetzwagen 1200 x 800 im Lager von Swedish Match.

**Schwerlast-Kunststoff-Untersetzwagen leer leicht stapelbar
belastbar bis 500 kg
PU-Lauflfläche Ø 125 mm
verzinkte Aufhängungen und Felgen**



Schwerlast-Untersetzwagen können Lasten bis 500 kg tragen und lassen sich auch bei hoher Belastung leicht bewegen.

Art.-Nr.	Beschreibung	Abmessungen	Belastbarkeit
80-184-185	● Untersetzwagen	800 x 600 mm	bis 500 kg
80-954-85	● Untersetzwagen	1200 x 800 mm	bis 500 kg
89-2-3-2DB	● Zugstange	n. z.	n. z.

**Erfüllt die EN 1757-3 (Sicherheit von Flurförderzeugen).
Gummilauffläche Ø 200 mm**

1250 x 850 x 280 mm
1250 x 1050 x 280 mm



Für Paletten und Palettenboxen mit den Maßen 1200 x 800 oder 1200 x 1000 mm.

Art.-Nr.	Beschreibung	Abmessungen	Belastbarkeit*
4019.101.41 (4019.101.61/4019.101.81)	● Transportroller	1250 x 850 x 280 mm	500 kg - 1200 kg
4019.101.51 (4019.101.71/4019.101.91)	● Transportroller	1250 x 1050 x 280 mm	500 kg - 1200 kg

*3 Modelle lieferbar mit der Belastbarkeit von 500, 1000 und 1200 kg.

Gerne stellen wir auch maßgefertigte Transportroller nach Ihren Wünschen aus Stahl oder aus Aluminiumprofilen her.

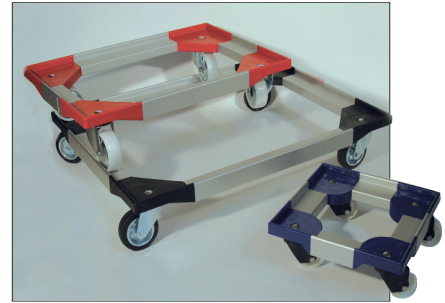

Semi-Maßanfertigung (Winkel und Profile sind Standard, Maße, Rollen und Radaufhängung sind frei wählbar).

Transportroller für Brotkörbe, um die Brote ohne zusätzliches Handling aus dem Gefrier-, Kühl- oder Lagerraum zu transportieren.



Untersetzwagen aus verzinktem Stahl für Brotkörbe, optional mit "Displaybügel".



Art.-Nr.	Beschreibung
WWA700	● 700 x 495 mm

LAGER- AUSSTATTUNG MASSANFERTIGUN- GEN AUS HYGI- EMISCHEM KUNST- STOFF

Engels hat alle erforderlichen Anlagen und Mittel für kundenspezifische Maßanfertigungen im Haus. Je nach Anwendung entscheiden wir uns für Kunststoff oder Stahl.

Aus Kunststoffplatten verschiedener Qualitäten und Dimensionen fertigen wir für Sie hygienische Untersetzwagen. Diese können mit Bock- und Lenkrollen ausgestattet werden.

Sie haben die Wahl zwischen verschiedenen Arten von Laufrollen wählen, z. B. aus PP COP, Polypropylen oder spurlosem Gummi, sowie zwischen gebremsten und ungebremsten Rollen. Passende Aufhängungen aus Edelstahl, verzinktem Stahl oder Kunststoff halten wir auf Lager.

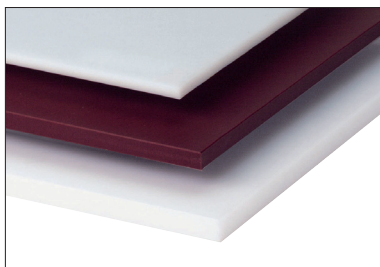

Standardmäßig werden die Transportroller aus 15 mm starken HMPE-Platten (Neumaterial) hergestellt.



Tiefkühlbeständige Untersetzwagen für den Transport von Euro-Fleischkästen in und aus der Gefrierzelle.

Engels stellt Transportroller aus Plattenmaterial her, häufig auch auf Maß. Je nach Anwendung werden sie aus Kunststoff oder Stahl gefertigt.

Die unten abgebildeten Untersetzwagen sind hygienische und tiefkühlbeständige Helfer im Alltag. Sie bestehen aus HMPE (Neumaterial) und sind auch im Tiefkühlbereich mit 500 kg belastbar. Häufig verwendet in der Lebensmittelindustrie.

Für Behälter von 600 x 400 mm (Außenmaß: 625 x 425 mm)
belastbar bis 500 kg
Rollen mit Ø 100 mm

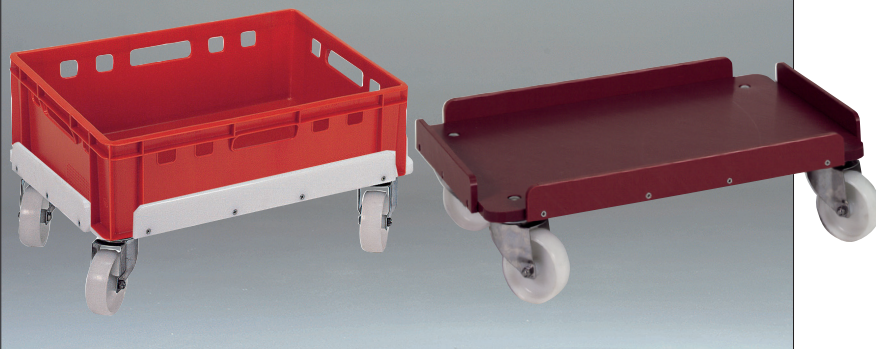

Das weiße Plattenmaterial wird häufig zusammen mit lebensmittelechten INOX-Radaufhängungen verwendet, das braune zusammen mit verzinkten Aufhängungen für nicht hygienische Umgebungen.

Art.-Nr.	Beschreibung	Abmessungen	Belastbarkeit
66001-0	Maßanfertigung 600 x 400 mm, Farbe Beige mit 4 INOX-Lenkrollen	Für Behälter von 600 x 400 mm	bis 500 kg
66001-0-G	Maßanfertigung 600 x 400 mm, Farbe Beige mit 4 verzinkten Lenkrollen		
66001-8	Maßanfertigung 600 x 400 mm, Farbe Rotbraun mit 4 INOX-Lenkrollen	Außenmaß: 625 x 425 mm	
66001-8-G	Maßanfertigung 600 x 400 mm, Farbe Rotbraun mit 4 verzinkten Lenkrollen		

Für Behälter von 600 x 400 mm und 800 x 600 mm
(Außenmaß: 825 x 625 mm), belastbar bis 500 kg
Rollen mit Ø 100 mm



Für hygienische Umgebungen werden meist Kunststoffplatten und Kunststoffrollen mit Radaufhängungen aus Edelstahl verwendet.

Art.-Nr.	Beschreibung	Abmessungen	Belastbarkeit
55001-0-I-5	Maßanfertigung 800 x 600 mm, Farbe Beige mit 5 INOX-Lenkrollen	Für Behälter von 600 x 400 mm und 800 x 600 mm	Bis 500 kg für Behälter von 600 x 400 mm und 800 x 600 mm
55001-0-G	Maßanfertigung 800 x 600 mm, Farbe Beige mit 5 verzinkten Lenkrollen		
55001-8-I	Maßanfertigung 800 x 600 mm, Farbe Rotbraun mit 5 INOX-Lenkrollen	Außenmaß: 825 x 625 mm	
55001-8-G	Maßanfertigung 800 x 600 mm, Farbe Rotbraun mit 5 verzinkten Lenkrollen		

Für einen leichteren Transport der Großvolumenhygienebehälter mit 210, 400 und 650 Litern (siehe ab Seite 155 und das Kapitel Palettenboxen, Seite 183) liefern wir Untersetzwagen mit Bock- und zwei Lenkrollen. Diese sind mit verzinkten Radaufhängungen oder mit Radaufhängungen aus Edelstahl erhältlich.

Maßgefertigte Transportroller für Großvolumenbehälter

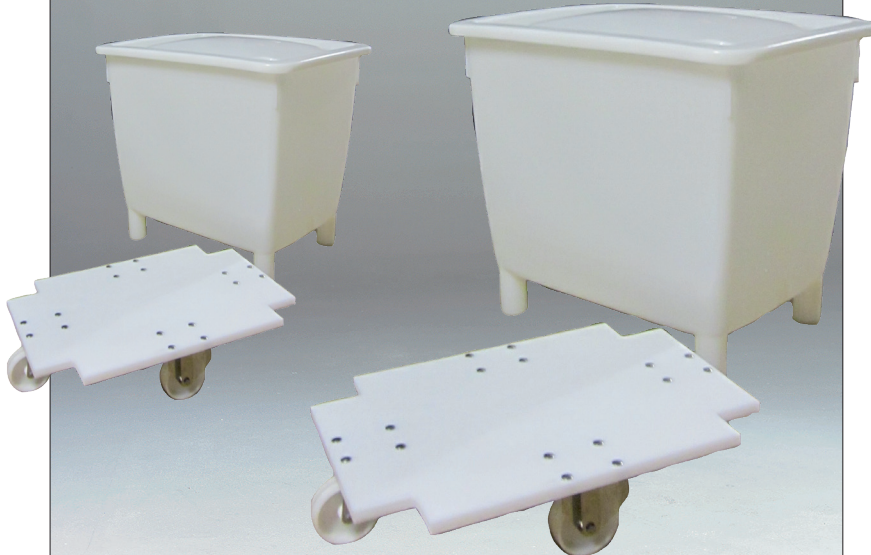

Art.-Nr.	Beschreibung	geeignet für
66210-0-G	● 650 x 450 mm, verzinkte Laufrollen	GV-796068-0402-0
66210-0-I	● 650 x 450 mm, INOX-Laufrollen	GV-796068-0402-0
66400-0-G	● 750 x 550 mm, verzinkte Laufrollen	GV-947283-0402-0
66400-0-I	● 750 x 550 mm, INOX-Laufrollen	GV-947283-0402-0
66650-0-G	● 1000 x 750 mm, verzinkte Laufrollen	GV-119083-0502-0
66650-0-I	● 1000 x 750 mm, INOX-Laufrollen	GV-119083-0502-0

Auch für Zylinder und Fässer (ab Seite 169) hat Engels unterschiedliche Untersetzwagenmodelle gefertigt und geliefert.

Achteckige, maßgefertigte Untersetzwagen aus 15 mm starkem PE mit 70 mm hohen Aufkantungen an 4 Seiten



Art.-Nr.	Beschreibung	geeignet für
66001-CIL360-0	● Ø 360 mm, 4 INOX-Radaufhängungen und Lenkrollen aus PP COP	CIL-4233-445-0 & CIL-4233-540-0
66001-CIL410-0	● Ø 410 mm, 4 INOX-Radaufhängungen und Lenkrollen aus PP COP	CIL-5141-530-0
66001-CIL440-0	● Ø 440 mm, 4 INOX-Radaufhängungen und Lenkrollen aus PP COP	CIL-5143-733-0

Bei der Auswahl des richtigen Transportrollers, sollten Sie die folgenden Punkte berücksichtigen:

- Abmessungen
- Belastbarkeit
- Art des Untergrunds
- Material

Für die beste Zusammenstellung (Anwendung/Preis) können Sie sich jederzeit an unsere Vertriebsabteilung wenden.

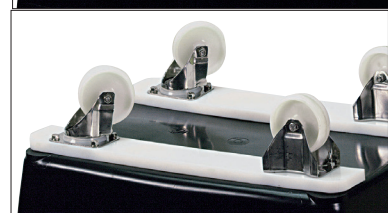
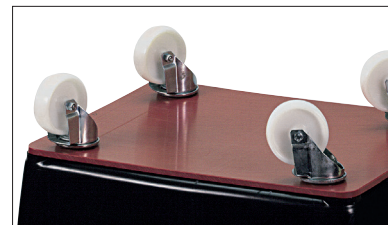

Bodenverstärkungen unter Großvolumenbehältern aus Kunststoff mit den in der Lebensmittelindustrie vorgeschriebenen Edelstahlradaufhängungen mit Kunststoffrollen.

**600 x 380 x 680 mm
Untergestell für Mischbehälter**



Maßgeschneidertes Untergestell auf Rollen für Mischbehälter und Spülbecken, siehe Seite 158.

LAGER- AUSSTATTUNG

TISCHWAGEN/ ETAGENWAGEN

Multifunktionale Tisch- und Etagenwagen mit Einlegeböden aus Holz sind mit zwei Bockrollen und zwei Lenkrollen aus massivem Gummi (Ø 125 mm oder Ø 160 mm, abhängig vom Modell) ausgestattet und können aus Rohren und Stahlprofilen einfach selbst montiert werden.

Die Einlegeböden bestehen aus 15 mm starkem lackiertem Triplex. Die Wagen sind mit einer stoßfesten blauen Epoxidbeschichtung, RAL 5005, versehen.

Schwerlast-Tischwagen liefern wir in zwei Längen: 1180 und 1380 mm. Sie sind bis 500 kg belastbar (300 kg auf dem unteren Boden, 200 kg auf dem oberen).



Optional können die Transportwagen mit Richtungsfeststellern ausgestattet werden, sowie mit Einlegeböden aus Kunststoff, Metall oder Gummi.

1040 x 620 x 1070 mm
2 Etagen (Zwischenraum 565 mm)
max. 150 kg pro Boden
Rollen Ø 125 mm



Art.-Nr.

4020.012.03

1060 x 620 x 1070 mm
3 Etagen (Zwischenraum 265 mm)
max. 100 kg pro Boden
Rollen Ø 125 mm



Art.-Nr.

4020.012.04

1040 x 620 x 1625 mm
3 Etagen (Zwischenraum 565 mm)
max. 100 kg pro Boden
Rollen Ø 160 mm



Art.-Nr.

4020.012.05

1040 x 620 x 1625 mm
5 Etagen (Zwischenraum 265 mm)
max. 60 kg pro Boden
Rollen Ø 160 mm



Art.-Nr.

4020.012.06

1180 (1380) x 715 x 880 mm, 1 Etage
max. 200 kg, Rollen Ø 200 mm



Art.-Nr.

4020.014.52

Beschreibung

● L: 1180 mm

4020.014.49

● L: 1380 mm

1180 (1380) x 715 x 880 mm
2 Etagen (Zwischenraum 565 mm)
max. 500 kg, Rollen Ø 200 mm



Art.-Nr.

4020.014.50

Beschreibung

● L: 1180 mm

4020.014.51

● L: 1380 mm

1180 (1380) x 715 x 880 mm
3 Etagen (Zwischenraum 265 mm)
max. 500 kg, Rollen Ø 200 mm



Art.-Nr.

4020.014.44

Beschreibung

● L: 1180 mm

4020.014.45

● L: 1380 mm

1180 (1380) x 715 x 880 mm
2 Etagen (Zwischenraum 565 mm)
max. 500 kg, Rollen Ø 200 mm



Art.-Nr.

4020.014.42

Beschreibung

● Mit Gummiböden

PLATEAU-/ BEHÄLTERWAGEN

820 x 450 x 1150 mm
3 feste Etagen, max. 200 kg
2 Bock- und 2 Lenkrollen, Ø 125 mm
Euronorm-Behälter max. 430 mm hoch



Art.-Nr.	Beschreibung
4020.010.05	● Für 3 (600 x 400 mm) oder 6 (400 x 300 mm) Euronorm-Behälter (Fächer sind dann nicht erforderlich)

530 x 655 x 1120 mm
3 kippbare Etagen, max. 200 kg
4 Lenkrollen, Ø 125 mm
Euronorm-Behälter max. 280 mm hoch



Art.-Nr.	Beschreibung
4020.011.06	● Für 3 (600 x 400 mm) oder 6 (400 x 300 mm) Euronorm-Behälter (Fächer sind dann nicht erforderlich)

940 x 655 x 1120 mm
3 kippbare Etagen, max. 200 kg
4 Lenkrollen, Ø 125 mm
Euronorm-Behälter max. 280 mm hoch



Art.-Nr.	Beschreibung
4020.012.07	● Für 6 (600 x 400 mm) oder 12 (400 x 300 mm) Euronorm-Behälter (Fächer sind dann nicht erforderlich)

1415 x 670 x 1760 mm
5 kippbare Etagen, max. 200 kg
4 Lenkrollen, Ø 160 mm
Euronorm-Behälter max. 265 mm hoch



Art.-Nr.	Beschreibung
4020.013.08	● Für 15 (600 x 400 mm) oder 30 (400 x 300 mm) Euronorm-Behälter (Fächer sind dann nicht erforderlich)

Lagerwagen und Arbeitstische aus Kunststoff werden u. a. in der Gastronomie, in der Lebensmittelindustrie sowie im Freizeit- und Bestattungssektor eingesetzt. Aber auch für Anwendungen, bei denen die Arbeit mit Metallwagen nicht erwünscht ist, z. B. auf Flugplätzen oder in anderen Arbeitsumgebungen, in denen Metall verboten ist.



Kunststoffwagen in der Gastronomie als Aufbewahrungsregal und Vorbereitungstisch.

Art.-Nr.	Beschreibung
RVT2-4-64120-10C	● Vorbereitungstisch (1000 x 660 x 920 mm)
RGN12-4761185	○ Gastronorm-Wagen aus Kunststoff

Legende

- Lieferzeit 1 bis 2 Wochen.
- Lieferung nach Absprache.



Behälterwagen aus Metall entsprechen den Euronorm-Abmessungen und können deshalb mit dem gesamten Programm an Euronorm-Behältern und Lagerbehältern eingerichtet werden.



Handgepäckkontrolle am Flughafen. Beispiel für Maßanfertigung.

ROLLBARE REGALE

Schwerlasttransportrollen aus Stahl für Paletten und Palettenboxen (1200 x 800 mm und 1200 x 1000 mm) bestehen aus 40 mm starkem Rohrmaterial, sind mit zwei Lenk- und zwei Bockrollen ausgestattet und können abhängig von der erforderlichen Belastbarkeit und dem vorhandenen Untergrund mit drei verschiedenen Rollentypen versehen werden.



Max. 500 kg, dämpft Vibrationen auf beschädigten Böden, Beton usw.



Max. 1000 kg, für den Einsatz auf glatten Fluren, poliertem Beton oder Kunststoff.



Max. 1200 kg, Radaufhängung aus Aluminium mit Kugellager für den einfachen Transport schwerer Ladungen.

Legende

- Vorrätiges Produkt, innerhalb von einem Arbeitstag lieferbar.
- Lieferzeit 1 bis 2 Wochen.
- Lieferung nach Absprache.

Erfüllt die EN 1757-3 (Sicherheit von Flurförderzeugen).

1250 x 850 x 650 mm
1250 x 1050 x 650 mm



Für Paletten und Palettenboxen mit den Maßen: 1200 x 800 oder 1200 x 1000 mm.

Art.-Nr.	Abmessungen	Belastbarkeit*
4019.101.45 (4019.101.65/4019.101.85)	● 1250 x 850 x 650 mm	500 kg - 1200 kg
4019.101.55 (4019.101.75/4019.101.95)	● 1250 x 1050 x 650 mm	500 kg - 1200 kg

*3 Modelle lieferbar mit der Belastbarkeit von 500, 1000 und 1200 kg.

Regal des Typs PROSPACE+ auf einem Transportroller aus Stahlprofilen, Länge 1000 oder 1200 mm. Leichte Montage mit Hakenklauen. Die Etagen sind alle 40 mm höhenverstellbar und können pro Boden mit bis zu 40 kg belastet werden. Mit den 4 Lenkrollen aus abriebfestem Gummi einfach und spurlos zu bewegen. Die Standardfarben sind blaues Epoxidharz (RAL 5019) und Grau (RAL 7035).



Art.-Nr.	Abmessungen	Beschreibung
4021.103.30	● 1045 x 605 x 1785 mm	max. 200 kg
4021.103.31	● 1315 x 605 x 1785 mm	max. 200 kg

Schwerlastregal des Typs PRORACK+ auf einem Transportroller aus Stahlprofilen, Länge 1000 oder 1200 mm. Die Etagen sind alle 50 mm höhenverstellbar und können mit einem 19 mm starken Einlegeboden aus Holz bestückt werden. Später können jederzeit weitere Etagen hinzugefügt werden. Abhängig von der Kombination aus Böden und Rollen bis 250 oder 500 kg belastbar. Die Standardfarben sind blaues Epoxidharz (RAL 5019) und Gelb (RAL 1028).



1100 x 600 x 1850 mm
max. 500 kg

Die Komponenten werden lose mit Montageanweisungen geliefert. Andere Abmessungen und Zubehör auf Anfrage.

Art.-Nr.	Abmessungen	Belastbarkeit
4021.009.20	○ 1100 x 600 x 1850 mm	Schwerlast, max. 500 kg
4021.009.40	○ 1100 x 800 x 1850 mm	Schwerlast, max. 500 kg
4021.009.60	○ 1400 x 600 x 1850 mm	Schwerlast, max. 500 kg
4021.009.80	○ 1400 x 800 x 1850 mm	Schwerlast, max. 500 kg

Art.-Nr.	Abmessungen	Belastbarkeit
4021.008.20	● 1100 x 600 x 1750 mm	Mittelschwere Lasten, max. 250 kg
4021.008.40	● 1100 x 800 x 1750 mm	Mittelschwere Lasten, max. 250 kg
4021.008.60	● 1400 x 600 x 1750 mm	Mittelschwere Lasten, max. 250 kg
4021.008.80	● 1400 x 800 x 1750 mm	Mittelschwere Lasten, max. 250 kg



Transportroller bis 250 kg maximale Belastung



Transportroller bis 500 kg maximale Belastung

Die mittelschwere Serie hat 4 Lenkrollen (Ø 125 mm), von denen 2 gebremst sind. Max. belastbar bis 250 kg.

Die erste Etage ist 300 mm über dem Boden fest eingebaut. Alle zusätzlichen Etagen sind alle 60 mm höhenverstellbar.

Die Schwerlastserie hat eine Belastbarkeit bis 500 kg. Der Wagen hat 2 Bock- und 2 gebremste Lenkrollen, Ø 200 mm.

Die Etagen sind alle 50 mm höhenverstellbar. Die erste Etage ist 280 mm über dem Boden fest eingebaut.



Mit dem Schiebegriff einfach zu versetzen. Alle 50 mm verstellbar.



Optional: Rückwand mit eingeseztem Gitter.



1400 x 600 x 1750 mm
max. 250 kg

Art.-Nr.	Beschreibung
4021.010.60	● Etagenwagen

Kleiner Etagenwagen mit (schrägen) verstellbaren Etagen. Ideal zur Vorratshaltung von Arbeitsmaterial. Die Einlegeböden sind in Schritten von 50 mm verstellbar und schräg in einem Winkel von 0 bis 20°. Dadurch kann man bequem auf ihren Inhalt zugreifen.

LECKAGEN VERMEIDEN

STREUGUT- BEHÄLTER

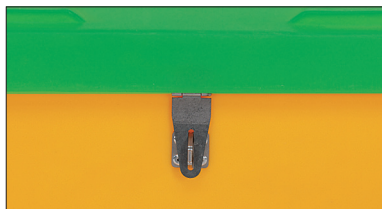

Zusatzoption bei den rotationsgegossenen Streugutbehältern: Scharnierverschluss aus Edelstahl. Abschließen im Sommer beugt Missbrauch vor.

Sicherheit

Zum sicheren Transport gehört auch, Rutschen vorzubeugen. Stellen Sie deshalb Streugutbehälter in der Nähe von Lade- und Löschtüren auf, vor allem, wenn gefährliche Stoffe gehandhabt werden!

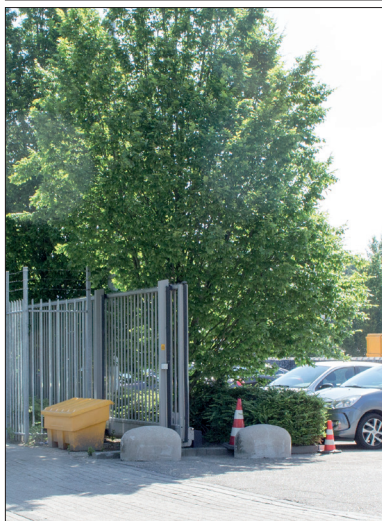

Legende

- Vorrätiges Produkt, innerhalb von einem Arbeitstag lieferbar.
- Lieferzeit 1 bis 2 Wochen.



Streugutbehälter, witterungsbeständig, regenwasserdicht.

Durch ihre Konstruktion und Formgebung sind diese im Rotationsgussverfahren hergestellten Behälter bestens für den Außeneinsatz geeignet. Sie werden aus witterungsbeständigem, zähem linearem HDPE. Die doppelwandigen Deckel verhindern Kondensatbildung.

Art.-Nr.	Inhalt	Abmessungen L x B x H	Beschreibung
90329-3	● 100 l	680 x 750 x 420 mm	Streugutbehälter, rot
90329-6	● 170 l	1000 x 600 x 650 mm	Streugutbehälter, gelb
90329-12	● 330 l	1260 x 700 x 760 mm	Streugutbehälter, gelb
90329-SHOVEL	● n. z.		Schaufel für Streugutbehälter, rot
ZZ-TEKST	● n. z.	Höhe 80 mm	Klebebuchstaben, schwarz, pro Wort



Streugutbehälter auf Füßen, einfach zu versetzen.

Im Spritzgussverfahren hergestellte Streugutbehälter aus HDPE, frostbeständig bis -40°C. Standardmäßig mit Bügeln zum Anbringen eines Vorhängeschlosses versehen. Optionale Entnahmeöffnung möglich.

Art.-Nr.	Inhalt	Abmessungen L x B x H	Beschreibung
ZAND-ZOUT210	● 210 l	790 x 605 x 775 mm	Streugutbehälter, grün mit orangem Deckel
ZAND-ZOUT400	● 400 l	950 x 700 x 900 mm	Streugutbehälter, grün mit orangem Deckel
Optional: Entnahmeöffnung aus Metall (siehe Foto oben).			

Entdecke uns!

Fordern Sie unseren umfangreichen Katalog an via marketing@engels.eu und wir senden ihn Ihnen kostenlos zu.



400 Seiten mit wertvollen Informationen zu Lagerung, Logistik und Abfallsammlung.

Deutschland
Engels Behältertechnik GmbH

An der Trave 17a
D-23923 SELMSDORF

Tel.: +49 (0)3 88 23 55 97 0
postbote@engels.eu
www.engels-behaeltermtechnik.de

Niederlande
Engels Group BV

Park Forum 1139
NL-5657 HK EINDHOVEN

Tel.: +31 (0)40 26 29 222
contact@engels.eu
www.engelslogistiek.nl



Engels Behältertechnik GmbH gehört zur Engels Group NV, einem 1960 gegründeten Familienbetrieb, der von Generation zu Generation auf ein stabiles Wachstum zusteuert

Die Pflege einer persönlichen Beziehung zu unseren Kunden und die Schaffung einer familiären Arbeitsumgebung für unsere Mitarbeiter sind bei Engels die leitenden „weichen“ Werte. Sie verpflichten uns, zuverlässig zu sein, Überraschendes zu bieten und anstelle von Nachahmerprodukten nur das Beste zu liefern. Die Beziehung zu unseren Kunden, unseren Lieferanten und unseren Mitarbeitern ist unser Kapital.



Mit Niederlassungen in den Niederlanden, Belgien, Frankreich, Deutschland und Portugal.

ENGELS
serving logistics and the environment
www.engels.eu