

# PROGRAMME DE LIVRAISON



Collecte et tri des déchets



Bacs en plastique, palettes et caisses-palettes



Aménagement d'entrepôt

**ENGELS**  
serving logistics and the environment

kreatief met kunststof bakken

ENGELS

[www.engels.eu](http://www.engels.eu)





**ENGELS**  
[www.engels.eu](http://www.engels.eu)



## MISSION

**Engels propose des produits au service de la logistique et de l'environnement, qui mettent l'accent sur la durabilité. Nous souhaitons poursuivre notre croissance et devenir un partenaire européen de premier ordre, aussi bien pour nos clients que pour nos fournisseurs, en nous démarquant de par :**

**La qualité de nos produits, conseils et services**

**La créativité des solutions que nous proposons**

**La clarté et l'accessibilité de nos communications**

**L'exhaustivité de notre programme de livraison**

**Notre gamme nous permet de répondre à toutes les demandes en matière de bacs d'entrepôt et de transport, d'emballages réutilisables, de palettes et de caisses-palettes, de bacs collecteurs, de bacs de transport certifiés pour le transport de marchandises dangereuses et de poubelles en plastique ou en acier. Ceci avec l'appui de notre système électronique, nos logiciels et nos services pour la collecte des déchets et la logistique.**



**La déclaration de notre mission est accrochée dans le hall de réception.**

## UN ASSORTIMENT COMPLET POUR LA LOGISTIQUE, LES ENTREPÔTS ET LA GESTION DES DÉCHETS

Dans ce catalogue, nous vous présentons l'assortiment total : produits de stock et produits sur mesure.

### Grand choix de stock

Nos produits de base sont toujours disponibles de stock.

### Plus-value grâce à un travail sur mesure

Nous disposons des installations de production, des matériaux et des moyens pour réaliser, dès l'achat de quelques unités des produits sur mesure.

Toutes nos filiales disposent de salles d'exposition entièrement aménagées où vous pouvez voir nos produits, en évaluer la qualité et vous faire une bonne idée des applications et solutions de notre gamme de produits. Nous exposons une vaste sélection de nos produits standard, mais également des réalisations spécifiques à nos clients. Vous pouvez venir nous voir sans rendez-vous. Vous êtes les bienvenus ! Si vous avez des questions, vous pouvez toujours nous appeler ou discuter avec nous par le biais du site web.

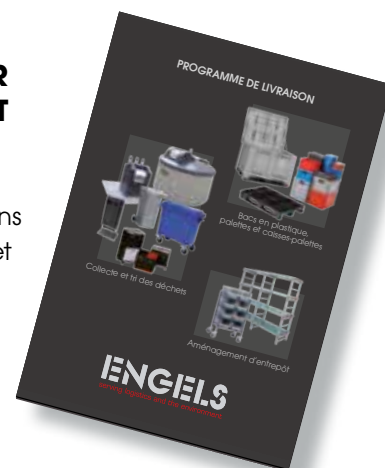

### Notre marque de distributeur **E-LINE**

Des produits pratiques à des prix intéressants. « **E-LINE** » représente Engels Économique Efficace Ergonomique. Qualité à des prix défiant toute concurrence. Produits durables qui répondent à vos attentes. Toujours largement de stock.

### Prix et conditions de livraison

Prix :	Consultez notre boutique en ligne.
Garantie :	Couvre les dommages liés au transport et les vices de fabrication et comprend l'échange ou la réparation pendant 1 an après l'achat.
Conditions :	<a href="http://www.engels.fr/conditions-generales">www.engels.fr/conditions-generales</a> <a href="http://www.engelslogistics.be/conditions-generales">www.engelslogistics.be/conditions-generales</a>

### Délais de livraison

- Produits en stock. Prêt à l'expédition 2 jours ouvrés après la commande. La livraison est de 2 à 5 jours (hors week-end et jours fériés).
- Produit livrable en petites quantités, mais doit encore être composé. Délai de livraison 1 à 2 semaines.
- Livrable après concertation.

**Engels Manutention et Environnement SARL**

**1 Rue du Catillon, Leers  
Parc d'Activites de Roubaix  
Tél. : +33 (0)3 20 73 87 40  
E-mail : poste@engels.eu**

**Engels Logistics NV**

**Schemkensstraat 15, Beringen  
Industriezone Ravenshout 8212  
Tél. : +32 (0)11 81 50 50  
E-mail : post@engels.eu**

DÉCLARATION  
DE QUALITÉ

**La norme de qualité NEN-EN-ISO 9001 souligne la garantie de qualité pour la conception, le développement, la production et le service d'Engels.**

**Nous sommes fiers d'annoncer qu'Engels Logistiek BV est officiellement certifiée selon la norme NEN-EN-ISO 14001 depuis décembre 2014.**

Cela signifie concrètement que nous prenons des mesures pour produire de manière neutre en CO<sub>2</sub>, réduire notre consommation d'énergie, investir dans l'énergie solaire, rouler exclusivement dans des voitures de société ayant des labels A et B et pour que nos camions répondent aux normes européennes les plus strictes. Nous tenons aussi compte de ces normes environnementales dans le choix de nos fournisseurs.

Cependant, nous contribuons encore plus à une société durable avec notre politique « cradle-to-cradle » (du berceau au berceau). Cela signifie que nous encourageons le recyclage de nos bacs en rachetant les produits utilisés de nos clients et en les réintégrant en tant que produit d'occasion dans notre programme de livraison. Après cette durée de vie prolongée, les bacs sont recyclés et le matériau peut être utilisé pour fabriquer de nouveaux produits.

Consultez aussi notre Déclaration de durabilité et de recyclage à la page 362.



*Un tiers des emballages que nous livrons consiste en des produits personnalisés conçus, produits et assemblés sur ordre du client.*



**Engels se focalise clairement sur la qualité par :**

**Collaboration** avec des fournisseurs extrêmement qualifiés et disposant de la certification ISO, de manière à garantir la qualité physique du produit livré.

**Contrôle** sur site des nouveaux fournisseurs et des fournisseurs avec des problèmes de qualité pour éviter les réclamations

**Surveillance** du processus de production. Toutes les commandes de production internes sont signées, numérisées et archivées par les personnes responsables. Nous visons une traçabilité totale. Chaque produit est contrôlé à son arrivée à l'entrepôt et avant livraison.

**Mesure** de nos performances. Nous suivons les délais de mise en œuvre, les pourcentages d'erreurs, la disponibilité des produits de manière à respecter les délais de livraison et avoir la certitude que nos clients sont toujours satisfaits, ou plutôt agréablement surpris, lorsqu'ils reçoivent nos livraisons.



**Joost Engels (directeur) : « Si vous avez des remarques sur la qualité de nos produits ou de nos services, nous sommes à votre écoute. Vous pouvez également me contacter directement à l'adresse suivante : [joost.engels@engels.eu](mailto:joost.engels@engels.eu) »**

## HISTORIQUE ET FILIALES

**1955** Notre société a été fondée en 1955 par Jan Engels, à Tilburg. Elle proposait à l'époque des machines et des pièces pour le secteur textile. Mais également des racks et des bacs, des chariots et des pots de filature en fibres, un matériau qui peut être considéré comme le pré-curseur du plastique.

**1985** En 1985, lorsque la deuxième génération a pris le relais, la gamme ne comptait encore que des racks en acier et des bacs en plastique. En 1990, la société a déménagé à Son. En 2000, Engels Logistiek BV a investi ses actuels locaux, en périphérie d'Eindhoven.

**1997** En 1997, nos collègues belges se sont installés dans leurs nouveaux bâtiments de Zonhoven. En France, Engels Manutention et Environnement SARL a démarré ses activités le 1<sup>er</sup> janvier 2005. Au Portugal, la société Engels Logística e Ambiente LDA est en activité depuis le 1<sup>er</sup> juillet 2006.

**2008** Pour compléter nos produits et services dans le secteur environnemental, HLC Milieu-service fait partie, depuis octobre 2008, de la société Engels Groep, sous le nom d'Engels HLC BV.

**2009** Depuis 2009, nous sommes au service de nos clients germanophones par le biais de notre site Engels Behältertechnik GmbH de Selmsdorf, à Lübeck. Celui-ci se consacre tout particulièrement à la fabrication de nos conteneurs à déchets enterrés et autres accessoires en métal de notre programme de livraison.



*Engels Manutention et Environnement SARL, 1 Rue du Catillon, Leers.*

En tant qu'entreprise familiale, ce ne sont pas les bénéfices que nous visons en premier. Nous cherchons plutôt à assurer l'avenir de notre société au fil des générations. Entretien de bonnes relations avec nos clients, donner à notre personnel le sentiment d'appartenir à une famille, telles sont les valeurs essentielles au sein de notre groupe. Cela nous force à faire preuve de créativité, de compétitivité et de fiabilité et à proposer à nos clients des produits de pointe plutôt que de nous contenter de copier la concurrence. La relation que nous entretenons avec nos clients est en effet notre véritable capital.



*Showroom Leers*



*Entrepôt Leers*



*Engels Logistics NV, Schemkensstraat 15, Beringen, BE*



*Showroom Beringen*



*Entrepôt Beringen*

## HISTORIQUE ET FILIALES



Engels Logistiek BV et Engels Group NV, Park Forum 1139, Eindhoven, Pays-Bas



Showroom Eindhoven



Entrepôt Eindhoven



Engels Logística e Ambiente LDA, Rua Prof. H. de Barros, Prior Velho, PT



Showroom Prior Velho



Entrepôt Prior Velho



Engels Behältertechnik GmbH, An der Trave 17a, Selmsdorf, DE



Showroom extérieur Selmsdorf



Hall de production à Selmsdorf

**2011**  
La société **Norah Plastics NV**, basée à **Herentals**, en **Belgique**, a rejoint le groupe en **juin 2011** et a fusionné avec **Engels Logistics NV** au **1<sup>er</sup> janvier 2012**. **Norah** nous fait profiter de son expertise des entreprises du secteur alimentaire, qui viennent s'ajouter à notre expertise de l'industrie de la fabrication. En **novembre 2012**, **Engels** a emménagé dans ses locaux actuels à **Beringen**, en **Belgique**.

**2012**  
**2016**  
Dans le cadre de sa certification **ISO 14001**, **Engels** a investi dans des **cellules solaires** sur les toits des filiales néerlandaises et belges. Capacité : **498 MW**.



**2018**  
Au **1<sup>er</sup> janvier 2018**, notre groupe a réalisé en Europe, avec plus **100 employés**, un chiffre d'affaires de **39000 000 €**.

Grâce à nos grands entrepôts à **Eindhoven (6000 m<sup>2</sup>)** et **Beringen (10000 m<sup>2</sup>)**, du stock chez nos fournisseurs et dans les entrepôts de soutien en **France, Portugal** et en **Allemagne**, nous livrons des commandes de centaines de bacs (poubelles), de palettes, de caisses-palettes et de conteneurs standard en quelques jours soit à **Utrecht, Lisbonne, Cologne** ou **Paris**. Vous pouvez aussi commander les produits de notre gamme de base en ligne. Nous sommes ainsi disponibles jour et nuit. De plus, notre marque de distributeur **E-LINE** vous propose le meilleur prix, que vous achetiez par pièce ou par palette.

# TABLE DES MATIÈRES

## INTRODUCTION : ENGELS GROUP NV

4	Mission Déclaration de qualité	6	Historique Nos établissements	362	Déclaration de durabilité et de recyclage
---	-----------------------------------	---	----------------------------------	-----	---

## MÉTHODES DE PRODUCTION ET MATÉRIAUX

14	Soudage du plastique	16	Moulage sous vide	20	Rotomoulage
22	Plaques alvéolaire en polypropylène	24	Moulage par injection	28	Emballages intérieurs
30	Métallurgie - Usinage	34	ESD, anti-corrosion, UN	36	Impressions et marquages

## BACS D'ENTREPÔT

42	Bacs gerbables 	44	Combinaisons rayonnage-bac 	48	Bac à bec en polypropylène alvéolaire 
50	Bacs tiroirs 	52	Bacs basculants 	54	Bacs gerbables pour charges lourdes 

## RAYONNAGES D'ENTREPÔT

56	Rayonnages en acier 	57	Rayonnages en plastique 
----	--	----	--

## ÉQUIPEMENT D'ENTREPÔT

61	Chariots pour bacs et caisses-palettes 	64	Chariots sur mesure 	66	Chariots servantes Rayonnages à roulettes Chariots à glissières 
----	---	----	--	----	--

## PRÉVENTION DES FUITES

72	Kits d'absorption 	74	Plateformes de rétention <b>E-LINE</b> Bacs collecteurs 	79	Armoires de stockage 
80	Sur mesure 	81	Bacs à sel de déneigement 		



## BACS DE TRANSPORT ET DE STOCKAGE, GERBABLES

**87** Bacs Logilight  
transparents



**88** Bacs **E-LINE** 



**92** Bacs **E-LINE** 



**95** Bacs agréés  
ADR/UN



**96** Couvracles standard  
Couvracles spéciaux



**99** Produits spéciaux  
Autres dimensions



**100** Mallettes, malles  
Valises étanches



**104** Défense, Pompiers,  
Police et justice



**110** Exemples pratiques



## BACS DE TRANSPORT ET DE STOCKAGE, GERBABLES : SPÉCIAUX

**112** Industrie automobile



**115** Entrepôts automatisés



**118** Cagettes agricoles  
Caisses à viande



**122** Bacs norme Europe  
Classic



## BACS DE TRANSPORT ET DE STOCKAGE, GERBABLES : ACCESSOIRES

**126** Bacs à compartiments  
Sous-bacs



**128** Séparateurs  
Emballage intérieur  
sur mesure



**131** Intérieurs en mousse



**132** Porte-étiquettes



## BACS DE TRANSPORT ET DE STOCKAGE, EMBOÎTABLES

**134** Bacs gerbables par  
rotation de 180°



**141** Bacs navettes



**144** Bacs gerbables sur  
rabats  
Produits  
spéciaux



## BACS DE TRANSPORT ET DE STOCKAGE, PLIANTS

**148** Caisses pliantes  
**E-LINE** Caisses Agro  
Alimentaires



**150** Bacs pliables  
Bacs avec rehausse



## SÉCURITÉ ESD

**154** Bacs d'entrepôt ESD



**156** Bacs gerbables ESD



**158** Palettes ESD  
Accessoires ESD



## ALIMENTATION ET RESTAURATION

**162** Caisses isothermes



**164** Séparateurs pour verres et assiettes



**165** Casiers pour lave-vaisselle 500 x 500 mm

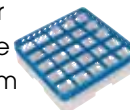

**170** Bacs alimentaires avec angles arrondis  
Distributeurs



**172** Bacs à mélanger, planches à découper, pelles et grattoires



**175** Bacs et paniers pour la pêche



**176** Exemples pratique boucherie



**177** Exemples pratique boulangerie et chocolaterie



**179** Caissons de livraison pour scooters et vélos



## FÛTS, BARILS, PÔTS, CUVETTES, SEAUX ET CONTENEURS IBC

**184** Pots



**186** Barils



**187** Cylindres, seaux cuves



**190** Fûts et conteneurs IBC



**191** Multitank



**195** Cuvettes et bacs à mortier



## BACS DE GRAND VOLUME ET CAISSES-PALETTES

**198** Bacs grand volume industriels



**200** Bacs navette grand volume



**201** Bacs grand volume hygiéniques emboîtables



**202** Caisnes-palettes **E-LINE**



**203** Caisnes-palettes Strongbox



**207** Caisnes-palettes Maxibox et Jumbo box



**210** Caisnes-palettes hygiéniques



**212** Caisnes-palettes agréées ADR



**213** Caisnes-palettes sur mesure



**216** Caisnes-palettes pliables Smartbox



**220** Caisnes-palettes pliables à parois démontables



**222** Caisnes-palettes pliables pour l'industrie automobile



## PALETTES ET UNITÉS D'EXPÉDITION

**228** Palettes d'exportation



**230** Palettes emboîtables



**232** Palettes industrielles



**236** Palettes hygiéniques  
**E-LINE**



**237** Palettes hygiéniques  
Euro H1 - H2 - H3

**239** Palettes avec ceintures,  
coiffes  
Palettes sur  
mesure



## SCELLÉS

**244** Scellés de sécurité clips



**245** Scellés de sécurité  
à serrage  
Pochettes scellables



**248** Scellés pour containers  
Scellés avec  
cable métal



## BACS POUR LE TRI DES DÉCHETS

**252** Bacs déchets spéciaux  
bureau  
Bacs et tubes  
pour piles usagées



**255** Poubelles pour le tri



**257** Poubelles à  
pédale hygié-  
niques



**258** Poubelles  
pour le tri  
Stations de tri



**263** Écomodules



**272** Écolettes



## POUBELLES ET CENDRIERS EN ACIER - POUBELLE URBAINES

**274** Poubelles en acier



**276** Cendriers muraux  
Colonnes à  
mégots



**278** Poubelles  
urbaines



## COMPOSTEURS

**279** Composteurs  
Seaux bio



## COLLECTE DE DÉCHETS

**284** Bacs déchets  
ménagères  
spéciaux



**285** Bacs et corbeilles  
à déchets



**288** Conteneurs  
2 roues



**290** Accessoires et  
sacs-poubelles  
conteneurs  
2 roues



**293** Conteneurs  
2 et 4 roues  
agrés ADR



**294** Couvercles  
bombés



# TABLE DES MATIÈRES

**295** Ouvre-couvercle, attelage, protection pour conteneurs 2 roues 

**296** Conteneurs 4 roues 

**298** Accessoires conteneurs 4 roues 

**300** Emballages pour déchets DASRI 

**304** Conteneurs en acier 

**308** Grand volume acier 

## CONTENEURS AÉRIENS

**310** **E-LINE** Casino 

**312** Aero 

**316** Aero semi-enterré 

## CONTENEURS SEMI-ENTERRÉS

**319** Tièrso Eco 

**327** Tièrso Polyester 

**335** Tièrso Métal 

## CONTENEURS ENTERRÉS

**343** Apyra 

**353** Logipress™ 

## SERVICES

**358** Prestation de service

**360** Système de gestion de conteneurs

## Soudage et assemblage

Ici pour l'industrie du recyclage : Caisses-palettes  
adaptées pour les petits déchets chimiques



## Intérieurs

Comme des bacs d'échantillonnage  
pour le contrôle qualité



Moulage sous vide  
Par exemple dans la phar-  
macie, bacs pour blisters

# ENGELS

spécialistes de la production de  
pièces et en série

## SOUDAGE DU PLASTIQUE

**La solution réside souvent dans l'adaptation de l'existant, au lieu d'investir dans du nouveau. Exemple : nous avons le bac, mais il est un peu trop court ou pas assez fermé. Nous adaptons alors ce bac !**



**Fraisage de trous dans le fond d'un bac. Il est ensuite soudé sur un grand bac pour bonnes de gaz.**



**Montage de chariots de transport, cadres et roues.**



**Nous transformons des plaques en plastique de différentes épaisseurs et des matériaux pour obtenir le produit souhaité.**

Un tiers des emballages que nous livrons consiste en des produits customisés conçus, produits et assemblés à la demande du client.

Nous disposons des installations de production, des matériaux et des moyens pour livrer, dès l'achat de quelques unités sur mesure, même par unité, mais aussi pour de grandes productions en série. Il s'agit souvent d'une adaptation ou de l'addition à un produit standard de notre gamme mais aussi du développement de produits entièrement nouveaux.



*Soudage avec un pistolet de soudage à air chaud, travail sur mesure précis. Le fil en matière plastique est fondu dans le soudage.*

Notre département d'assemblage a une grande expertise dans le domaine du fraisage, du sciage, du soudage, du collage et de l'agrafage. Nous équipons les bacs de différentes serrures ou d'autres garnitures métalliques. Par sciage et soudage, nous agrandissons ou réduisons la taille des bacs. Nous réalisons des ouvertures par fraisage. Nous ajoutons des intérieurs : compartiments ou mousse. Nous montons des bandes velcro ou des sangles pour fixer les éléments de transport à transporter, indépendamment de leur forme ou de leur taille.



*Soudage avec une extrudeuse. Le plastique est extrudé dans la couture, l'environnement est chauffé.*

## SI CELA DOIT ÊTRE PLUS GRAND

### SOUDAGE DU PLASTIQUE



*Nous effectuons le soudage en miroir manuellement pour les petites séries et mécaniquement pour les grandes séries. Fonctionnement : les parties sont pressées contre une plaque chauffante et ensuite l'une contre l'autre. La soudure est plus forte que la matière plastique qui l'entoure.*



*Caisses-palettes soudées entre elles (dimensions illustrées 1200 x 1000 x 1 120 mm et 1 200 x 1000 x 1315 mm).*



*Caisses-palettes soudées entre elles, munies ici de couvercles à charnières (dimensions illustrées, avec couvercles 1680 x 1000 x 820 mm et 2180 x 1000 x 820 mm).*

**Les moules d'injection pour caisses-palettes coûtent plus de 800000 euros. Par conséquent, des hauteurs, des longueurs et des ouvertures spéciales ne peuvent souvent pas être injectées à des prix acceptables. Le sciage et le soudage sont, dans la plupart des cas, des solutions économiques.**



**Notre plus grande scie à ruban peut découper 1400 mm. Nous scions ainsi les côtés ou les fonds de caisses-palettes.**

**Engels possède ses propres ateliers de production/assemblement aux Pays-Bas, en Belgique et en Allemagne.**



**Outre les conteneurs à déchets métalliques, nous réalisons aussi des garnitures métalliques dans notre usine à Selmsdorf, Allemagne.**

## MOULAGE SOUS VIDE

**Le moulage sous vide est une méthode qui permet de transformer une plaque plastique en produit comme un porte-produits, un couvercle ou un bac.**



**La plaque est bloquée dans la machine, chauffée et soufflée comme une bulle d'air.**



**Le moule est ensuite soulevé et l'air est aspiré hors de la machine.**



**Le plastique adhère autour du moule.**



**Après refroidissement de produit, le moule sera de nouveau abaissé et la plaque sera retirée de la machine.**

**Le produit - un bac ou un plateau par exemple - est ensuite séparé de la plaque à l'aide d'un emporte-pièce, d'une scie à ruban ou d'une fraise. La plaque restante est fragmentée pour servir à l'extrusion de nouvelles plaques.**

Comme les forces que doivent subir les moules de formage sous vide ne sont qu'une fraction de celles que les moules d'injection doivent tolérer, elles sont environ 80 % moins chères. Raison pour laquelle le moulage sous vide est généralement rentable à partir d'une série de 250 pièces.

Pour la fabrication de produits robustes et résistants aux chocs, nous utilisons le polyéthylène. Si la stabilité dimensionnelle et la précision sont importantes, nous optons généralement pour l'ABS (recyclé). Quelques exemples :



« BagageTUB », conçu pour transporter sans problème les bagages « difficiles » comme des beauty cases ou des sacs à dos, sur des tapis roulants. 900 x 550 mm, en HDPE, résistant aux chutes et presque incassable, utilisé notamment par l'aéroport d'Amsterdam.

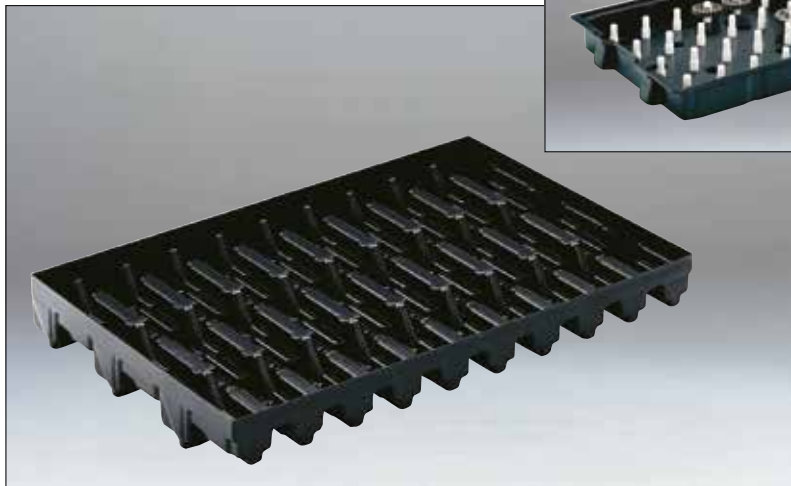

Portes-produits en ABS recyclé. L'exemple de produit en haut à droite est muni de broches supplémentaires pour le positionnement de pignons.



## MOULAGE SOUS VIDE AVEC MOULES STANDARD

Généralement, un bac avec intérieur formé sous vide sert de porte-produits. Le bac assure l'empilabilité, l'intérieur positionne et protège les pièces à transporter. Ceci est relativement cher, car il faut produire deux fois pour un seul emballage. Raison pour laquelle nous avons investi dans des moules de formage sous vide avec pièces permutable qui allient en soi les deux fonctions : porte-produits gerbables.



Porte-produits standard de 600 x 400 mm. Dans les séries de 1000 pièces et plus, nous utilisons de préférence la plaque extrudée dans la couleur que vous désirez.



Porte-produits standard 800 x 600 mm. Matériau : ABS recyclé, anthracite. (Solide, écologique et livrable rapidement.)

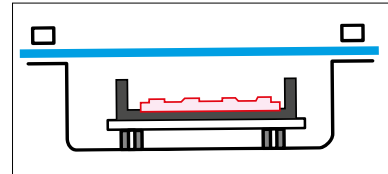

**Représentation schématique d'une machine de moulage sous vide. La ligne bleue épaisse est la plaque à former. La partie complétée est le moule. Pour un nouveau porte-produits, seule la partie rouge est fabriquée.**

dimensions standard disponibles	
400 x 300 mm	400 x 400 mm
600 x 400 mm	600 x 500 mm
800 x 600 mm	1000 x 600 mm



**Solution classique : bac de transport avec porte-produits moulés sous vide.**



**Solution moderne : bac et porte-produits moulés en une fois. Le cadre extérieur est représenté séparément à des fins d'illustration. Les cadres sont variables en hauteur, pour correspondre exactement au contenu.**

## INJECTION ADAPTATIONS STANDARD



**Moule à injection : extérieur des pièces de formage d'un bac Eurotec.**

Lors du moulage par injection, le plastique liquide, visqueux et chaud est pressé dans un moule avec une force extrême. Pour un bac de transport, la force de serrage du moule atteint facilement 100 tonnes.

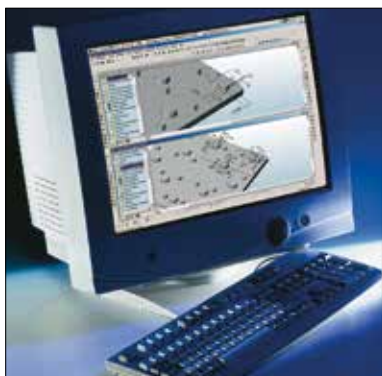

**Chaque moule est différent et nécessite toujours quelques semaines d'ingénierie.**



**Variante de fonds standard sous le bac Eurotec.**

Pour pouvoir répondre aux besoins de nos clients sans avoir à chaque fois effectuer des investissements importants, la plupart des moules de notre programme de livraison sont munis de pièces permutables. Il est donc possible d'adapter des fonds, des poignées et des parois latérales sans avoir à construire à chaque fois des moules entiers. De nombreuses pièces permutables sont déjà disponibles, comme pour différentes parois latérales, des porte-étiquettes, des champs de codes-barres, des poignées et des fonds perforés et/ou renforcés. À partir d'une production de 500 pièces, nous composons une configuration optimale pour notre client.

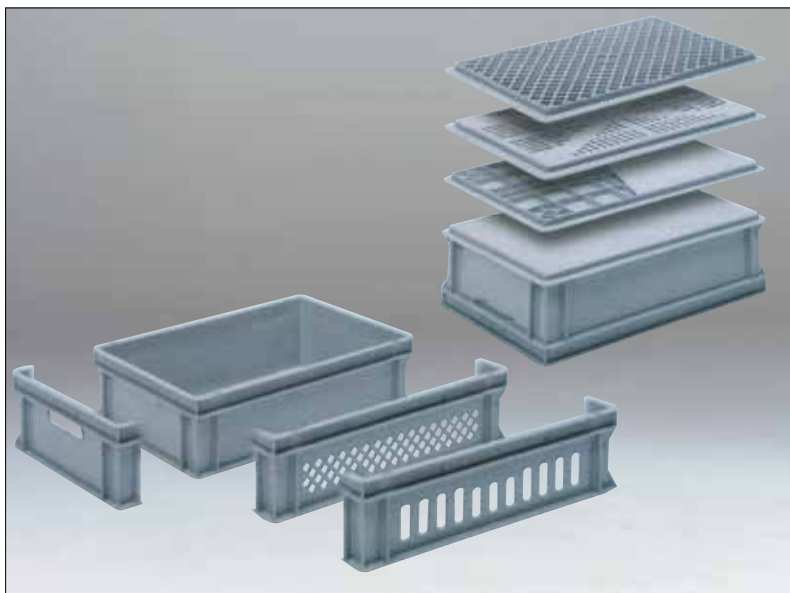

La plupart des moules de nos bacs de transport ont des pièces permutables pour les fonds et les parois latérales. L'investissement pour apposer, par exemple, votre nom sur un bac reste ainsi relativement limité.



**Machine de moulage par injection pour conteneurs de 240 litres ou bacs de grand volume.**

Même si un moule n'est pas équipé de pièces permutables, il est tout de même souvent encore possible de faire des adaptations. L'investissement est ici cependant un multiple d'une pièce rapportée. Il est généralement rentable de remplacer des pièces entières de moules au-delà de 5000 pièces. Voici deux exemples :



*Pour un grand vendeur en ligne, nous livrons un bac standard de préparation de commandes muni de positions de codes à barres apposés un peu en profondeur (évite une usure excessive) et d'un fond renforcé à l'intérieur. À cette fin, l'investissement dans une nouvelle pièce intérieure du moule était nécessaire.*



*Les moules de bacs de transport gerbables modernes se composent généralement d'une base, d'un moule extérieur comprenant un élément de fond monté fixe et de quatre parois latérales coulissantes. Pour réaliser cette paroi latérale amovible, un élément complet de paroi latérale a été remplacé (la pièce d'insertion n'était pas assez grande). Un moule a aussi été construit pour le couvercle coulissant.*

**Pour des projets, nous nous chargeons également de l'impression et l'apposition des codes-barres sur les bacs, les chariots de transport, les conteneurs et autres. Comme nous devons garantir une lisibilité à 100 %, un contrôle de la qualité en ligne de tout code-barres imprimé est, chez nous, systématique. De même, nous assurons le contrôle de l'apposition des codes-barres (identiques sur les deux faces et sans doublons).**



**Chaque code-barres imprimé est systématiquement scanné 10 fois. L'imprimante s'arrête automatiquement si la qualité n'est pas conforme.**

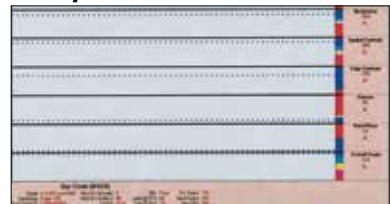

**Rapport graphique de la qualité des codes-barres. On y voit les valeurs moyennes mais un zoom avant sur chaque étiquette est possible.**



**Dispositif de contrôle pour la lisibilité et pour prévenir l'apposition erronée des étiquettes et de doublons.**

## ROTOMOULAGE

**Dans le rotomoulage, le plastique est mis dans un moule qui tourne dans un four. Le plastique s'étale le long des parois du moule et y fond. Puis, le moule est à nouveau refroidi.**



*Représentation schématique du processus de rotation.*



**Le moule est rempli puis fermé.**



**Un bras comporte souvent plusieurs moules.**



**Le bras tourne dans le four et, à leur tour, les moules tournent autour du bras.**



**Après refroidissement, le produit creux est retiré du moule.**

### Avantages du rotomoulage :

- Un produit moulé par rotation est constitué d'une seule pièce. Le plastique est ainsi extrêmement résistant et rigide.
- Un produit unique ? Parfaitement réalisable avec le rotomoulage moyennant des investissements dans les moules qui se chiffrent non pas en millions, mais en milliers d'euros. Le coût d'un moule d'un produit personnalisé moulé par rotation revient à tout au plus environ 5 % du prix d'un moule d'injection.
- Dans le rotomoulage, l'épaisseur de paroi est libre. Les produits sont aussi robustes que vous le désirez, sans nervures de renforcement !
- Les produits moulés par rotation sont complètement lisses et donc faciles à nettoyer.



*Produits moulés par rotation sur mesure : un coffre pour des moyens de sauvetage, une marche ESD pour les centrales téléphoniques et un couvercle pour charge lourde pour caisses-palettes et unités d'expédition.*



*Bac plastique entièrement personnalisé pour des échantillons d'eau.*

Le rotomoulage est une excellente manière de produire de grands bacs (d'égouttage) et des réservoirs. Mais aussi des bacs de transport sur mesure très résistants pour des porte-forêts ou des bacs destinés à la culture des vers ou des boîtes de livraison pour scooters, etc.

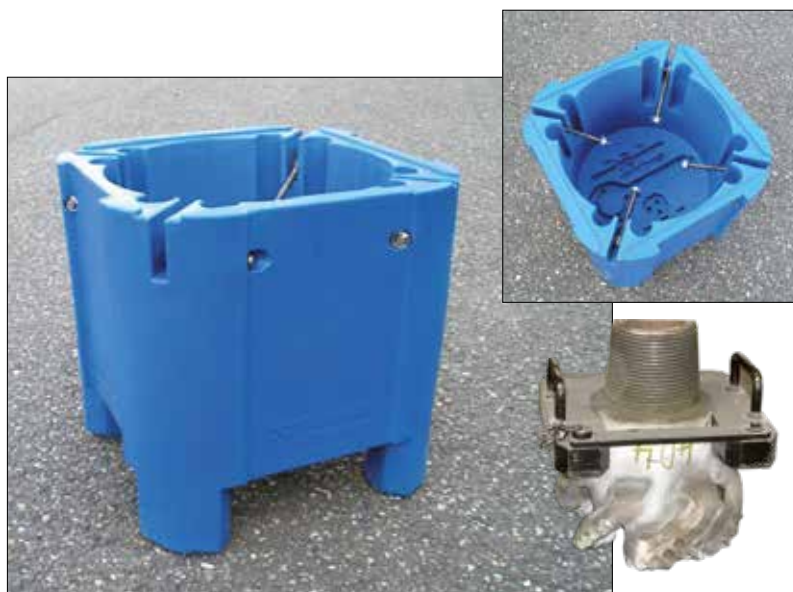

Unités d'emballage pour des porte-forêts (Diamond Drilling Services).

Diamond Drilling Services trouvait que la valeur « look and feel » de son emballage existant était très basse et nous a demandé une alternative. Nous avons opté pour le rotomoulage car il permettait de réaliser un emballage capable de supporter sans problème la charge spécifiée de 80 kilos. L'adaptation du fond fait que l'emballage de l'outillage de montage peut y être rangé.



Bacs de culture en plastique blanc qui remplacent les bacs d'endives en bois.

Les bacs en plastique blancs sont, en termes de format, une copie des bacs en bois. En termes d'utilisation, ils sont cependant très différents. Les bacs en plastique sont beaucoup moins lourds, seulement 15 kilos, et ont une surface lisse : ils sont donc plus faciles à utiliser, sont plus résistants, gardent plus longtemps leur forme originale et ne se fendent pas. Les pieds du bac ont des butées rondes permettant d'empiler les bacs de manière facile et stable (bien droits, jusqu'à 5 mètres de haut).

## ROTOMOULAGE



***Vous les voyez maintenant déjà en rue : nous livrons nos boîtes pour scooters à différentes entreprises de livraison de repas dans toute l'Europe.***



***Livable de stock à partir d'une pièce en 4 couleurs. Voir page 179.***



***Avec le client en visite à la machine de moulage par rotation, pour voir le moule en action. Un premier modèle a déjà été pris en compte pour des tests sur les machines de tamisage et de basculement dans la culture de vers.***

## PLAQUES ALVÉOLÉE

La plaque plastique se moule tout comme le carton ondulé. De cette manière, il est possible de fabriquer des boîtes ou des compartiments extrêmement légers et beaucoup plus résistants que le carton. Les plaques cannelées en polypropylène sont produites en différentes épaisseurs et d'une couleur au choix.

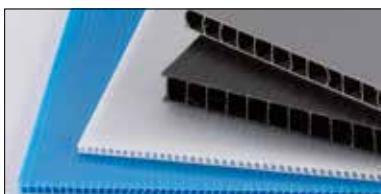

**Plaques cannelées en plastique.**

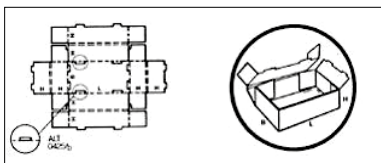

**Exemple : motif de pliage pour un bac à double paroi.**

Avec une plaque cannelée en plastique, des bacs à simple et à double paroi peuvent être pliés, comparables à des boîtes en carton, mais beaucoup plus résistants et durables. Dans la taille que vous souhaitez, moyennant uniquement les frais de découpage.



**Bac en plaque cannelée avec intérieur en textile.**

En raison de sa légèreté et de sa grande rigidité, la plaque cannelée en polypropylène est parfaitement indiquée pour les porte-produits et les séparateurs. Ce matériau peut être fraisé et estampé en grandes séries. Le choix du matériau est déterminé en fonction de l'application. Épaisseurs et densités sont diverses.



*Insert en plaque cannelée dans l'emballage pour l'industrie automobile.*

La plaque cannelée est également indiquée pour la fabrication de grands bacs. Surtout si le but est qu'ils doivent rester maniables pour les personnes. La réglementation européenne vise à ce qu'on soulève régulièrement un poids maximum de 12 kilos. Nous fabriquons par exemple un bac de 600 x 400 x 100 mm à partir de 600 grammes, soit 1000 grammes plus léger qu'une caisse de transport standard moulée par injection de mêmes dimensions. Nous fabriquons sur mesure des grands et robustes bacs de transport facilement gerbables à l'aide de coins et de profilés. Avec, au choix, des poignées ouvertes ou fermées. Les options standard sont : porte-étiquettes et impression.



*La collecte de tous les tubes au néon français a lieu depuis déjà quelques années dans nos palettes avec parois pliables de plaque cannelée.*

## PLAQUE AIRCELL



Norme GLT (norme allemande pour les emballages dans l'industrie automobile « Großladungsträger ») avec parois pliables en plaque Aircell. Ou sur mesure avec un côté ouvert et intérieur.

Le matériau de la plaque Aircell est beaucoup plus lourd et résistant que la plaque cannelée, compte tenu de la structure interne en nid d'abeille. Le pliage ne s'effectue qu'avec des machines spéciales. Par sa grande rigidité, ce matériau se prête parfaitement à la construction de parois démontables sur palettes. Avec une épaisseur de 15 mm, ces parois peuvent supporter jusqu'à 2 tonnes de charge.

Les plaques Aircell sont suffisamment rigides pour composer des parois démontables avec faces avant ouvertes, ce qui permet de glisser des produits dans des poches spéciales réalisées sur mesure. Ces poches peuvent être réalisées aussi bien en textile qu'en plaque Aircell. Pour plus d'informations, n'hésitez pas à contacter notre service commercial.



La plaque Aircell se prête parfaitement à la fabrication d'emballages en petites séries. Un travail que nous aimons effectuer dans notre propre atelier d'assemblage.

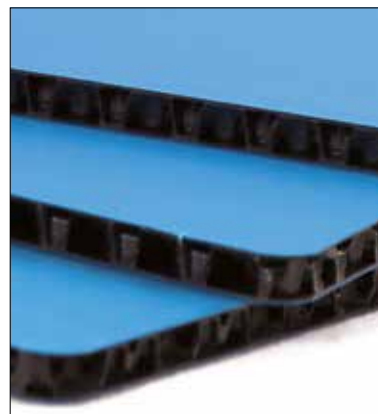

**Avantages de la plaque Aircell :**

- **Fabriquée en HDPE**
- **Ultra-légère et robuste**
- **Résistante aux intempéries**
- **Convient aux denrées alimentaires**
- **Recyclable**
- **Avec faces latérales ouvertes ou fermées**
- **Finition de surface envisageable**
- **Disponible en plusieurs couleurs**
- **De 3 à 30 mm d'épaisseur**



**Aircell est disponible en différentes couleurs et épaisseurs.**

**La finition de surface est possible en textile, en mousse, en polaire ou anti-dérapante. Les faces latérales peuvent être tant ouvertes que fermées.**

## PORTE-PRODUITS, MOULAGE PAR INJECTION

Nous avons investi dans des moules standard pour des produits très courants ayant environ les mêmes dimensions extérieures comme des porte-produits et des plateaux.

Le moule externe, le bloc chaud et les buses de canaux chauds sont construits de manière à n'investir que dans les pièces de moulage.

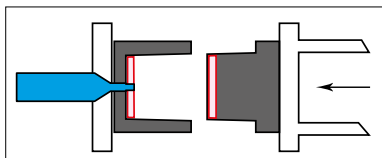

**Pour un nouveau produit, seules les parties rouges doivent être construites.**

Les plateaux sont souvent utilisés pour manipuler de manière souple des boîtes et des caisses de qualité modérée dans des entrepôts automatisés. Ils sont presque toujours livrés spécifiquement par projet. Voici deux exemples :

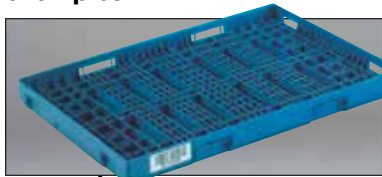

**600 x 400 mm, avec butées de positionnement tout autour et fond particulièrement renforcé.**



**Plateau avec fond sandwich pour une rigidité supplémentaire. Les tiges à ressort évitent que les bacs ou les boîtes glissent.**

La précision, le formage ou la capacité de charge imposent des exigences plus élevées que le moulage sous vide peut souvent proposer. Le moulage par injection est alors la solution, mais trop chère. Pas chez nous : nous avons déjà le moule, il suffit d'investir dans l'adaptation.



*Porte-produits standard 400 x 300 mm. La forme de l'extérieur est constante, tout comme l'empilabilité sur d'autres porte-produits. Seul l'intérieur est réalisé sur mesure pour le client.*

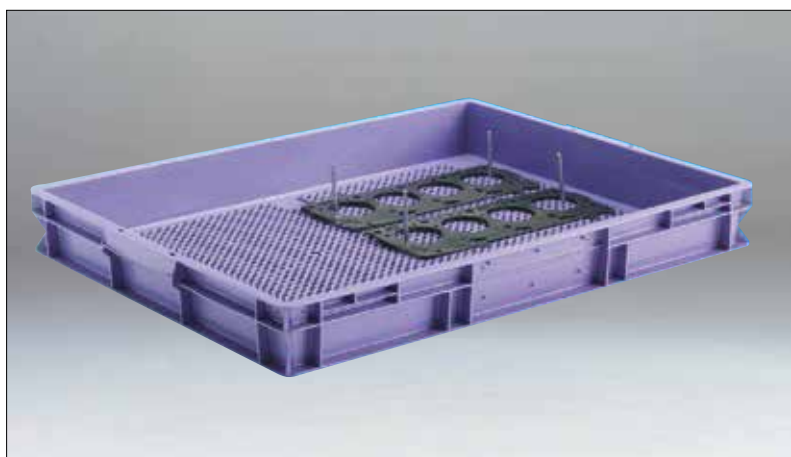

*Porte-produits avec répartition à organiser de manière variable. Le moule externe provient d'un bac de transport RAKO standard 800 x 600 x 120 mm. Le fond a été modifié.*

### dimensions extérieures standard disponibles

dimensions extérieures 400 x 300 mm
dimensions extérieures 400 x 400 mm
dimensions extérieures 600 x 400 mm
dimensions intérieures 800 x 600 mm



## GRANDES SÉRIES

### MOULAGE PAR INJECTION DE L'IDÉE AU PRODUIT ENTIÈREMENT NOUVEAU

Depuis l'idée jusqu'au produit entièrement nouveau, le moulage par injection est la technique de traitement du plastique la moins coûteuse et la plus polyvalente pour la production de grandes quantités. Un produit complet ou semi-fini est réalisé quasiment sans intervention humaine. En outre, avec le moulage par injection, la liberté de formage est la plus grande. C'est pourquoi, malgré des investissements élevés dans les moules, le moulage par injection est souvent un choix pertinent. Nous exposons ci-dessous quelques produits spéciaux que nous avons réalisés :



Alternative ergonomique, conçue sur commande, pour le « bac normal Philips » en acier lourd.

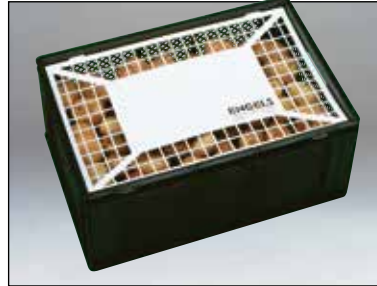

Couvercle à scellage unique pour les caisses d'exportation de semences de pomme de terre.



**Pour un tout nouveau produit, le début du parcours est souvent une série de croquis et dessins d'un dessinateur industriel.**

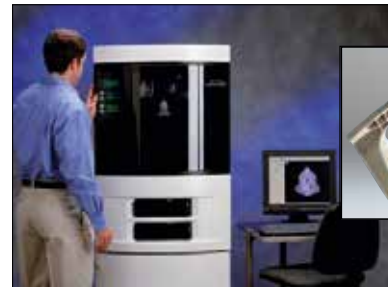

**Le choix est souvent porté sur la fabrication d'un modèle « un sur un », une procédure coûteuse. Heureusement que, grâce au pilotage de machines de prototypage rapide par des programmes CAO, il est désormais possible de fabriquer facilement un exemplaire en quelques heures.**

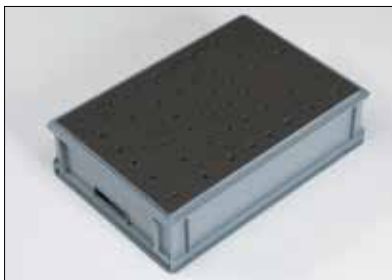

Bac pour matières premières pharmaceutiques dans un entrepôt en hauteur. Spécial : Norme Europe dimensions intérieure 605 x 405, fond à double paroi pour charge lourde avec orifices d'écoulement pour installation de sprinklers et nettoyage.



**Le produit final : un bac de collecte en verre/papier pour une utilisation dans les centres-villes français et anglais.**

# EMBALLAGES COMPOSÉS

## EXEMPLES PRATIQUES

Combinez les procédés décrits dans les pages précédentes et le nombre de possibilités est infini. Dans la sous-traitance industrielle, les emballages à usage unique constituent presque toujours un choix technique et économique absurde.

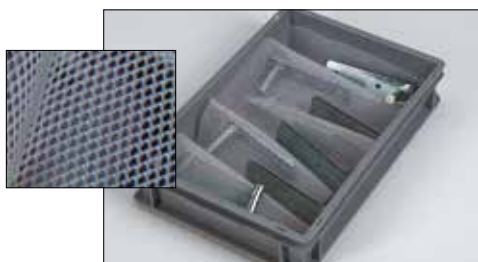

**Pour les petites séries, l'utilisation de filets est une alternative pour les intérieurs. Avantage : une feuille d'ECM (agent anti-corrosion) continue de faire son travail grâce à sa structure ouverte.**



**Réalisées par « découpe au jet d'eau » sur mesure des évidements dans un intérieur en mousse néoprène, les pièces peuvent être transportées en toute sécurité par bac. Pas de frais de moulage avec ce procédé.**



**Les ampoules à lumière du jour sont livrées dans ce bac à intérieur estampé aux éleveurs. Les ampoules grillées sont, en retour, envoyées au recyclage.**



*Bacs pour contrôle de qualité : Les inserts moulés sous vide exigent un positionnement précis des emballages de produits laitiers. L'aiguille qui prélève des échantillons aux fins de contrôle de qualité s'insère toujours dans le bon endroit (client : Campina).*

Nos réalisations sont toujours adaptées à vos produits et votre série. Pour les pièces de série : intérieurs moulés sous vide pour positionnement rapide et simple, ou inserts en mousse EPP en cas de risque d'éraflures ou nécessité de transport isotherme.

Pour les plus petits nombres : un intérieur scié ou découpé au jet d'eau. Pour les dimensions, nous tenons compte du transport externe.



*Conteneur de transport pour modules de filtre à huile lourds et coûteux pour les camions DAF. Les modules sont fréquemment transportés depuis le fournisseur et l'entrepôt de pièces vers la ligne d'assemblage. Le conteneur est pliable, ce qui permet d'économiser la moitié des frais de transport. Les modules de filtre à huile en stock sont placés individuellement dans des support-produits moulés sous vide. Le couvercle moulé par rotation est construit de telle façon que trois modules rentrent dans un seul conteneur de transport.*



*Transport de pièces de tableaux de bord, à l'aide d'un intérieur Tyvek. Flexible pendant la production et le stockage.*



**Unités d'expédition : palettes avec bandes velcro et topcaps pour transporter des bacs. Ou palettes, séparateurs Aky-lux et cadres supérieurs pour le transport de bouteilles empilées mécaniquement.**



**Par exemple pour fixer des bacs comme ci-contre sur des palettes.**

Le grand nombre de disciplines que nous maîtrisons, l'étendue de notre programme, combinés à notre atelier expérimenté d'assemblage, nous permettent de toujours vous proposer une solution surprenante si vous êtes à la recherche d'un emballage durable. Sur cette page, vous pouvez voir des exemples de confection, d'impression, de sciage et de soudage, de montage de roues, de formage sous vide et de découpe. Nous commençons par la pièce ou le produit à emballer. Nous l'emballons en toute sécurité dans un bac, un sac, un compartiment ou sur un plateau. Nous fixons cet emballage solidement sur une palette ou dans une caisse-palette pour le transport chez le client. Après utilisation, tout revient toujours prêt à l'emploi.



**Palettes à parois démontables en plaque cannelée et couvercles en combinaison avec un intérieur en mousse pour maintenir en place des pièces automobiles.**



*La palette ESD à paroi démontable et le couvercle protègent les produits ABS pendant le stockage et le transport contre la poussière et les dommages (client : Johnson&Johnson).*



**Sous-traiter pour l'industrie automobile : emballages réutilisables des pièces de boîtes de vitesse et de pignons (client : VCST).**

# EMBALLAGES INTÉRIEURS

## INTÉRIEURS EN MOUSSE

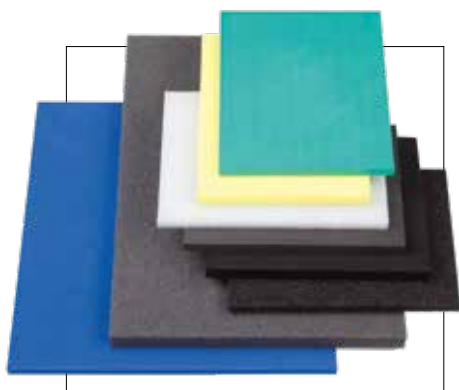

**En fonction de l'application, nous travaillons avec différents types de mousse.**



**Production d'intérieurs en mousse.**



**Bacs de transport RMA avec intérieur en mousse sur mesure pour que les terminaux soient expédiés de manière stable et à l'abri des chocs. Grâce aux porte-étiquettes sur le couvercle, il y a de l'espace pour les autocollants d'information pour le bac RMA, qui peuvent être ensuite facilement enlevés.**

Il y a différentes possibilités pour emballer des pièces fragiles dans la mousse. Nous avons des blocs de mousse prédécoupés standard qui permettent d'assembler soi-même un intérieur approprié. En outre, nous réalisons des intérieurs personnalisés en nous basant sur des modèles 3D fournis du produit à emballer. Si ce dernier n'est pas disponible, l'intérieur est fabriqué sur mesure à l'aide d'un modèle fourni.

Pour la fabrication des intérieurs en mousse en petites et moyennes séries, nous utilisons des techniques comme l'estampage, la découpe au jet d'eau, le fraisage ou la découpe de contours. Nous choisissons la bonne technique en fonction de l'application.

Pour la fabrication d'intérieurs en grandes quantités, nous optons pour la mousse moulée dans une matrice. Un grand avantage de cette technique est qu'il est possible de réaliser des pièces moulées de géométrie complexe. Des exemples de matériaux pour la mousse moulée dans une matrice sont le polypropylène expansé et le polystyrène expansé.

Nous appliquons les intérieurs en mousse dans nos bacs en plastique standard mais aussi dans nos malles par exemple. En outre, nous réalisons des intérieurs en mousse pour les grands emballages comme les caisses-palettes (pliables).

La mousse est utilisée également comme partie d'un assemblage. Les éléments en mousse peuvent être parfaitement collés sur des plaques cannelées et sont utilisés comme tampon ou comme entretoise.



*Intérieur en mousse pour Scania, adapté dans une caisse-palette.*



*Intérieur flexible pour pièces automobiles.*

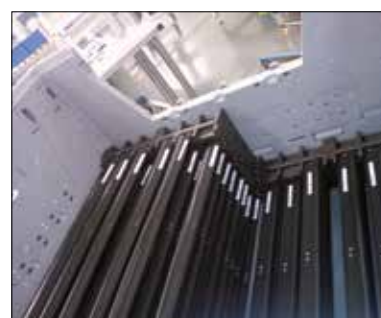

*Mousse PPE pour stores de toits solaires dans les voitures.*

Les intérieurs en textile offrent une protection optimale pour les composants sensibles aux rayures. Un grand avantage est qu'ils sont souples et, par conséquent, tout à fait appropriés pour des produits à géométrie complexe. De plus, cette flexibilité offre des avantages en cas de transport de retour des emballages pliables vides.

Nous proposons un grand choix de divers matériaux où l'on est particulièrement regardant concernant la sensibilité aux rayures des produits à emballer. Nous livrons différents intérieurs en textile de diverses résistances, systématiquement adaptés au produit à emballer.



*Une armoire gerbable pour les pare-chocs de camion. Pour ce faire, nous avons combiné divers matériels : cadre en acier, panneaux en plastique et textile Tyvek comme intérieur.*

Il est également possible de fournir des intérieurs en textile avec des matériaux comme la plaque cannelée ou la mousse. La plaque cannelée peut assurer une plus grande stabilité et, la mousse, une protection encore meilleure des produits.

Les intérieurs en textile peuvent être montés dans des bacs en plastique standard, mais aussi, par exemple, dans un bac personnalisé en plaque cannelée. Nous les appliquons également dans les grands modèles comme les caisses-palettes, les caisses-palettes pliables et les racks métalliques.

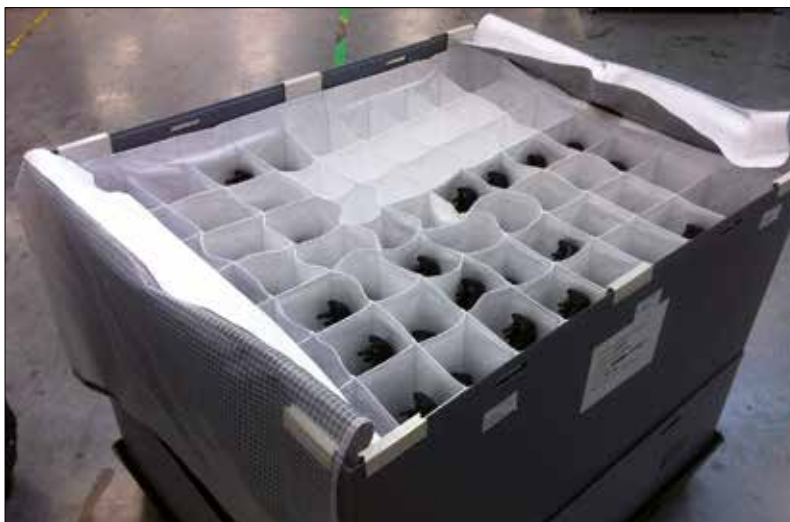

*Unité d'expédition avec intérieur en textile et couverture antipoussière transparente.*



**Divers(es) (combinaisons de) matériaux pour protéger le produit à emballer.**



**Lors de la conception d'un emballage, nous utilisons le logiciel de CAO Creo Elements pour obtenir un degré de remplissage optimal. Les produits à emballer sont saisis dans notre logiciel en divers formats 3D comme Catia et Step.**

# MÉTALLURGIE USINAGE

DÉCOUPAGE AU  
LASER, PLIAGE ET  
SOUDAGE

**Avec une équipe expérimentée et un parc de machines ultra-moderne, Engels Behältertechnik GmbH fabrique, pour le groupe Engels, à Selmsdorf, des produits métalliques comme les conteneurs à déchets enterrés et hors sol et les accessoires pour les bacs de transport et les conteneurs à déchets. Grâce aux constructeurs créatifs du service de développement, des solutions sur mesure sont proposées. Tant des adaptations que des produits entièrement nouveaux sont possibles.**



**Programmation de la machine de découpe au laser.**



**Soudage de l'aluminium. Beaucoup de nos produits sont fabriqués en aluminium en raison de sa légèreté et de sa bonne résistance à la corrosion.**



*Notre plieuse moderne fonctionne avec une commande CNC. Même des travaux de pliage en lots ou pour la production de masse sont réalisés avec une grande précision.*



*Grâce à notre machine de découpe au laser 4000 W, même la production en petites quantités est rentable.*



*Assemblage de conteneurs à déchets enterrés.*

Pour les caisses-palettes et les conteneurs à déchets, nous fournissons des accessoires, comme des dispositifs de préhension par chariot élévateur, des systèmes d'attelage et des systèmes d'ouverture de couvercle. Ils peuvent être montés de manière modulaire, toujours dans chaque combinaison sur un bac ou une caisse-palette. En tant que fournisseur, nous voulons vous aider à rendre votre gamme de produits plus intéressante pour vos clients. Par exemple en obtenant un agrément ADR.

Nous ne concevons pas seulement nos propres poubelles, mais aussi des solutions de collecte et logistiques spécifiques au client dont nous vous présentons des exemples sur cette page. Nous fabriquons des bacs en acier ou en acier avec des panneaux en plastique. Nous adaptons aussi des bacs en plastique. Avez-vous aussi une question ? Défiiez-nous !



Dans cette configuration, l'accent est mis plutôt sur l'acier que sur le plastique !



réf.

**MGB 38 360**

La fixation d'une troisième roue d'une barre de traction change un volumineux conteneur à 2 roues de 360 litres en un conteneur ergonomique et facile à utiliser. Plusieurs conteneurs peuvent être couplés et déplacés ensemble.



réf.

**MGB-KLEP-4W**

« Boîte aux lettres » extra grande dans conteneurs à 4 roues (en option avec verrouillage automatique).



réf.

**EN-7075013**

**Préhension Geesink pour conteneurs à 4 roues 1 700 litres.**

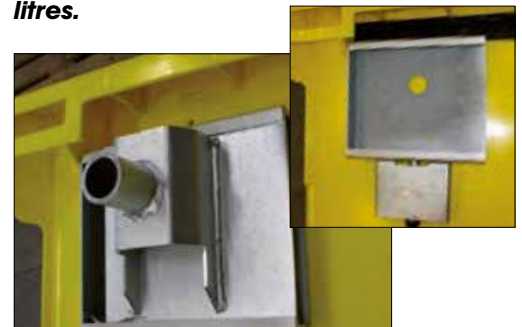

réf.

**EN-7075045**

**Le client n'avait qu'un espace limité dans son monte-matériaux, car les adaptateurs DIN gênaient. Nous avons donc créé un adaptateur DIN amovible pour les conteneurs 4 roues.**



**Accessoires pour conteneurs à 2 et 4 roues, réalisés avec des machines modernes. Nous produisons également selon vos besoins et vos spécifications.**

## ACCESSOIRES BACS ET CAISSES-PALETTES

Les racines de notre groupe sont la fourniture de rayonnages d'entrepôt et de bacs en plastique. Nous sommes donc au moins aussi expérimentés dans la production d'accessoires pour les bacs de transport que de pièces pour les poubelles.



**Ensembles de charnières pour différents conteneurs.**



réf.

90696-SCHAR-PBM

**Charnières pour fixer un couvercle sur une caisse-palette. La charnière est conçue de telle sorte que le couvercle se ferme bien, mais soit tout de même amovible.**



**Chariot avec système d'attelage. Une caisse-palette en plastique est montée sur un châssis en acier. Le couvercle est équipé de ressorts à gaz.**

Pour les caisses-palettes, nous concevons et fabriquons des accessoires créatifs, afin qu'elles puissent être utilisées de manière plus polyvalente que l'usage pour lequel elles ont été conçues à l'origine.



*Montage d'une rampe dans une caisse-palette pliable. De cette manière, une photocopieuse peut être facilement déplacée dans l'unité de transport.*



*Caisse-palette pour une utilisation dans l'agriculture. La caisse-palette est utilisée pour le lavage des légumes. Pour la vider plus facilement, un clapet en acier inoxydable est installé sur le côté.*



réf.	description
EN-7075045	ensemble de 2 adaptateurs DIN en acier pour caisses-palettes 1200 x 1000 mm

*Dans cette caisse-palette, des déchets de papier sont collectés dans une imprimerie. Le camion-poubelle peut vider directement la poubelle grâce aux adaptateurs DIN.*



Nous fabriquons des bacs en acier ou en acier avec des panneaux en plastique. Nous adaptons aussi des bacs en plastique. Voici quelques exemples intéressants. Avez-vous aussi une question ? Défiiez-nous !



*Système de préhension par chariot élévateur avec protection métallique contre les chocs pour l'évacuation du verre cassé dans le processus de production de Heineken.*



*Bacs avec fond en tamis filtrant les éclats de verre dans une ligne de remplissage de bière. Conçus pour Heineken.*



*Bac de rétention « silencieux » pour pièces résiduelles en acier, constitué d'un cadre métallique et de panneaux en plastique. Conçu pour Volkswagen.*

## SUR MESURE

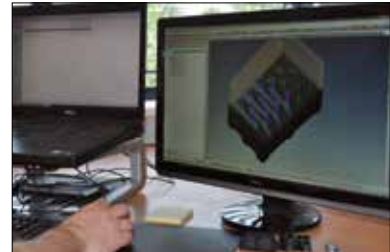

**Notre groupe dispose de son propre service de développement qui travaille avec le système de CAO (Conception Assistée par Ordinateur) Creo Elements Direct à l'aide de modules correspondant à notre parc de machines. Pour l'élaboration axée sur la production de tôlerie, nous utilisons un module Sheet Metal.**



**Sur mesure pour les pièces de cabines de camion.**

**Au fil des ans, le groupe Engels Groep a constitué une grande bibliothèque de dessins. De poubelles à des solutions de collecte et logistiques spécifiques au client dont nous vous présentons des exemples sur cette page. La gestion des versions est garantie dans notre ISO.**

## SOLUTIONS SPÉCIALES

### ESD ANTI-CORROSION UN

**Dès quelques centaines de pièces, nous pouvons munir nos bacs en plastique d'additifs protégeant le contenu contre la corrosion, l'électricité statique et même éventuellement les moisissures !**



**Ce bac de transport VDA protège efficacement son contenu en acier blanc contre la rouille en « suintant » des milligrammes d'ECM, du moins tant qu'il est muni d'un couvercle.**

**Grâce à l'ajout d'un gaz propulseur aux grains de polypropylène, ils gonflent quand ils sont chauffés, généralement par vapeur. Le produit s'appelle EPP (Expanded Poly Propylene). Un produit étanche, très résistant, thermiquement isolant se forme dans le moule.**



**Pour Linde Gas (auparavant Hoek Loos) : distribution réfrigérée de médicaments, mais aussi transport/remplissage de bouteilles d'oxygène, tous deux avec des intérieurs en mousse EPP.**

Tout le monde a une charge statique. Sur des semelles en caoutchouc par temps sec, elle peut vite atteindre 40000 volts. Suffisamment pour des étincelles, des chocs perceptibles et la création d'explosions dans des mélanges gazeux. Pire encore : la décharge imperceptible de moins de 10 % de cette charge statique peut endommager de manière permanente des composants électriques. Des contacts de quelques microns dans des puces peuvent brûler à travers, ou pire encore, partiellement à travers. Dans ce dernier cas, une horloge, un ordinateur portable ou un ordinateur de bord, par exemple, tombe en panne peu après la mise en service, ce qui entraîne beaucoup de frais et d'ennuis. Grâce à l'ajout d'un composé de poudre de carbone pendant la production, nous fournissons des emballages qui évitent ces problèmes.



*Bac pour circuits imprimés et un support adapté réglable progressivement, ou utilisable séparément. Tous deux bien sûr en plastique ESD (décharges électrostatiques).*



*Formage sous vide, par rotation, soudage ou moulage par injection ? Nous pouvons toujours produire en plastique ESD, où la résistance de la surface d'env. 6000 ohms permet d'évacuer l'électricité statique sans risque.*

Si les bacs sont utilisés pour le transport des produits (déchets) dangereux, ils sont soumis à la réglementation ADR en cas de transport terrestre, à la réglementation IMDG en cas de transport maritime et à la réglementation IATA en cas de transport aérien. Des exigences sont imposées concernant l'étiquetage, le marquage, l'étanchéité et la résistance aux chutes et à l'empilage à hautes et basses températures. Au fil des années, nous avons développé une expertise conséquente dans le domaine.



Un marquage ADR est unique à un seul produit ou une série de produits et ne peut pas être confondu avec une référence d'article ou un code produit. Un emballage avec un marquage ADR peut être utilisé maximum 5 ans.

<b>ADR</b>	Accord européen relatif au transport international des marchandises dangereuses par route
<b>4H2</b>	Bacs en plastique d'une seule pièce
<b>Y</b>	Groupe d'emballages II/III
<b>30</b>	Poids brut autorisé maximal de l'emballage, contenu compris, en kg
<b>S</b>	Approuvé pour substances solides
<b>08</b>	Deux derniers chiffres du mois de production
<b>15</b>	Deux derniers chiffres de l'année de production
<b>B</b>	Pays où l'agrément ADR a été émis
<b>ENGELS</b>	Nom ou code du producteur
<b>080099</b>	Numéro d'enregistrement du certificat



Un marquage ADR est défini dans un rapport de test ADR. Tous les rapports de tests que nous avons obtenus peuvent être consultés sur notre site web.

**Tout ne peut pas être mis dans chaque bac. Engels suit des procédures pour certifier ses produits pour le stockage et le transport agréés ADR/UN. Nos bacs, nos caisses-palettes et nos conteneurs ont passé les tests avec succès : ils sont donc officiellement autorisés pour le transport de toutes sortes de substances dangereuses solides de catégorie I, II et III.**



**L'Institut Belge de l'Emballage où les tests sont effectués ([www.ibebvi.be](http://www.ibebvi.be)).**



**De nombreux critères doivent être contrôlés pour qu'un bac obtienne l'agrément ADR. Ici : test de résistance à l'empilage à 40 °C.**



**Résultat d'un test de chute avec une charge assez élevée.**

# IMPRESSION ET MARQUAGE

## IMPRESSION INEFFAÇABLE PAR MARQUAGE À CHAUD

Engels propose différentes sortes d'impression pour votre bac, comme un marquage à chaud, la tampographie, une marque au fer rouge ou une sérigraphie. En principe, l'impression est possible sur chaque partie plate. Différentes couleurs de base peuvent être utilisées.



Un marquage clair sur votre bac peut présenter une grande valeur ajoutée lors de l'utilisation. En mentionnant son contenu à l'extérieur, vous évitez de nombreuses manipulations superflues. En appliquant votre logo sur le bac, vous indiquez clairement que vous en êtes le propriétaire et il sera moins vite emporté par des tiers. Si votre bac est utilisé dans des espaces publics ou se trouve temporairement chez vos clients, envisagez d'apposer votre logo sur le bac.



Nous préférons imprimer votre nom ou d'autres informations sur les bacs à l'aide d'un dispositif de marquage à chaud. La peinture fond dans le plastique et il se crée un certain relief. Un marquage à chaud ne s'enlève pas avec des solvants.



Machines de marquage à chaud. Un tampon chauffé (à 200° Celsius environ) permet, depuis un ruban encreur, de presser le marquage dans le bac (la force dépend de la surface du marquage, environ 1000 kg).

Un texte est formé en utilisant une série de lettres standard (28 et 14 mm de haut). Pour chaque lettre, il faut compter une largeur de 16 ou 9 mm. En concertation, un cliché peut aussi être réalisé avec, par exemple, votre logo.



Marquage standard, composé.

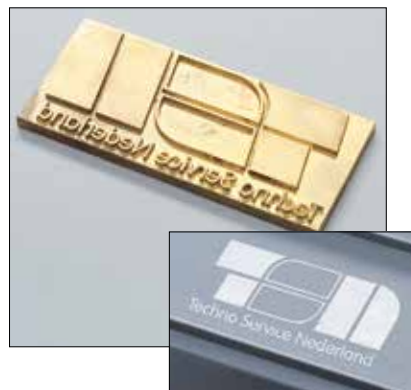

Sur mesure : marquage à l'aide d'un cliché.

Les numéros peuvent être imprimés de deux manières. Les numéros en continu peuvent être imprimés à l'aide d'un numérateur, il n'est alors pas possible d'ajouter du texte. Nous pouvons également modifier le numéro manuellement dans le texte, ce qui demande davantage de travail.



En combinaison avec un cliché.



Numérateur.

## IMPRESSION ET MARQUAGE

### SÉRIGRAPHIE/PO- CHOIR ADHÉSIF EN SÉRIGRAPHIE



Sérigraphie mécanique des couvercles. Le couvercle est mécaniquement placé sous le tamis et l'encre est imprimée automatiquement imprimée.



Nous proposons différents modes de sérigraphie. Les couvercles sont souvent imprimés à l'aide de la machine de sérigraphie, notamment les modes d'emploi, les logos et beaucoup de texte. Nous imprimons les produits creux à la main, voir page suivante. La sérigraphie sur des conteneurs est généralement à moitié faite de manière mécanique. Voir photo ci-dessous.

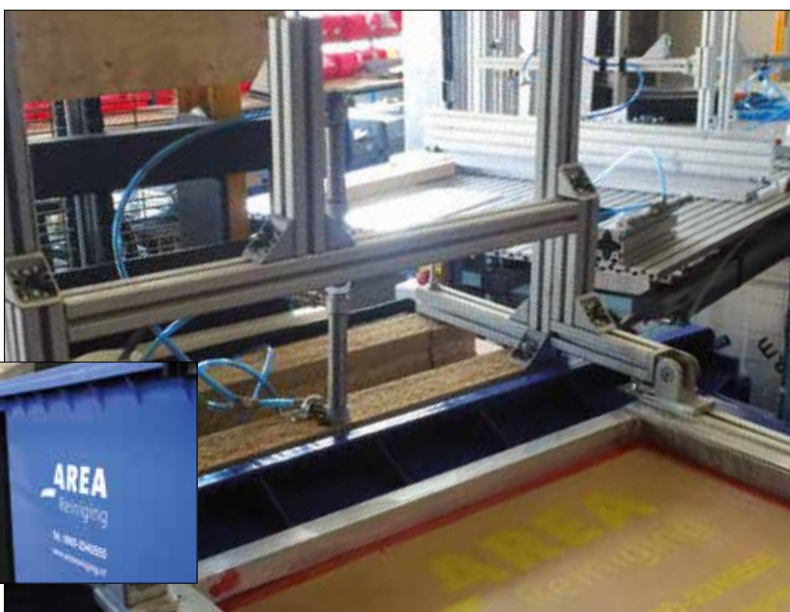

Sérigraphie à moitié mécanique, ici sur des conteneurs à 4 roues. Le conteneur est glissé sous le pochoir, tiré/ mécaniquement, le pochoir se déplace automatiquement vers le bas et l'encre est appliquée manuellement.

Nous appliquons le pochoir pour des séries où la préparation et le nettoyage du tamis ne valent pas la peine (jusqu'à 50 pièces).



**L'autocollant est appliqué sur le bac.**



**Le pochoir est coloré.**



**L'autocollant est retiré, l'impression reste.**

Les logos sont sérigraphiés en grandes séries. Les boîtes sont personnalisées en petits nombres (par établissement) à l'aide de pochoirs.

# IMPRESSION ET MARQUAGE

## SÉRIGRAPHIE MANUELLE ET AUTOCOLLANTS

Pour appliquer un marquage clair sur les bacs, nous fournissons aussi des autocollants. Presque tous les souhaits peuvent être réalisés, de combinaisons complexes de couleurs aux lettres découpées.

Si la sérigraphie est impossible, nous fournissons aussi des autocollants :



**Corbeille à papier transformée en Walking Bin.**



**Différents autocollants pour le tri des déchets. Voir p. 259.**



**Sur conteneurs (4 roues) pour MSN Afvalbeheer (Pays-Bas).**

Nous appliquons la sérigraphie si l'impression est trop grande ou inaccessible pour les marquages à chaud et sur des produits creux. Une sérigraphie est difficile à retirer, grâce à l'encre à 2 composants.



Comme les bacs doivent être imprimés des deux côtés, un rail est créé pour y faire sécher les bacs.



Les bacs sont flambés afin que l'encre continue à bien adhérer au bac.



Le tamis est nettoyé à fond afin que l'encre puisse être répartie de manière uniforme.



Le tamis est posé sur le bac et, en un mouvement de pression, l'encre est appliquée sur le bac.



Le tamis est retiré du bac et l'encre revient à la position initiale du tamis.



Il est ensuite possible de passer directement au bac suivant.



La sérigraphie en 2 couleurs fait aussi partie de nos possibilités.



Bacs d'entrepôt



Rayonnages en plastique



Équipement d'entrepôt

Notre groupe de produits « aménagement d'entrepôt » comprend des rayonnages en acier et en plastique, des chariots et des bacs d'entrepôt. Tous les produits que nous livrons sont en principe parfaitement compatibles. Les bacs d'entrepôt s'intègrent aux rayonnages sans perte de place, les chariots et les racks roulants sont conçus pour nos bacs de transport. Comme nous sommes impliqués dans la préservation de l'environnement, ce groupe de produits comprend aussi des bacs pour la prévention des fuites visant à lutter contre la pollution du sol.







Bacs à bec



Bacs tiroirs



Bacs à ouverture  
pour charges lourdes

## BACS À BEC *E-LINE*

Le bac à bec *E-LINE* est idéal pour le stockage, ainsi que pour le rangement de vos pièces détachées, visserie et petits accessoires. :

- Fabriqué de PEHD, un plastique rigide et incassable
- Lisse et facile à nettoyer
- Différents coloris, poids léger, prix abordable
- Très grande charge en pile jusqu'à 160 kg (taille 5)



Les bacs à bec empilables *E-LINE* sont fabriqués en polyéthylène. Ils peuvent être utilisés à des températures allant de -40°C à +80°C, ils sont résistant aux chocs, acides et solvants. Le bac peut être suspendu sur rail ou en rack. Ils sont juxtaposables et il n'y a pas d'écart entre les bacs. Avec une structure de parois renforcées, les bacs sont rigides et offre tout de même un grand volume.



Les bacs *E-LINE* d'entrepôt peuvent être accrochés à des racks ou à des panneaux (réf. EN-7201135) à l'aide d'un bord de suspension intégré.



réf.	description
EN-7201135	● rail mural, 1000 mm



Les bacs d'entrepôt constituent, en combinaison avec les supports et les chariots, des unités de stockage d'ateliers idéales.

**88 x 105 x 54 mm, 0,4 l.**  
(dimensions intérieures 70 x 90 x 45 mm)  
**pois 0,05 kg**

**taille 1**

réf.	description
ENBL1	● bac d'entrepôt avec face avant ouverte, charge maximale 3 kg

**remise dégressive par boîte (50 unités)**

**167 x 105 x 82 mm, 1 l.**  
(dimensions intérieures 140 x 90 x 73 mm)  
**pois 0,10 kg**

**taille 2**

réf.	description
ENBL2	● bac d'entrepôt avec face avant ouverte, charge maximale 12 kg

**remise dégressive par boîte (48 unités)**

**237 x 144 x 123 mm, 4,5 l.**  
(dimensions intérieures 205 x 120 x 113 mm)  
**pois 0,21 kg**

**taille 3**

réf.	description
ENBL3	● bac d'entrepôt avec face avant ouverte, charge maximale 64 kg

**remise dégressive par boîte (38 unités)**

**345 x 205 x 164 mm, 12 l.**  
(dimensions intérieures 300 x 178 x 154 mm)  
**pois 0,56 kg**

**taille 4**

réf.	description
ENBL4	● bac d'entrepôt avec face avant ouverte, charge maximale 105 kg

**remise dégressive par boîte (24 unités)**

**485 x 298 x 189 mm, 30 l.**  
(dimensions intérieures 440 x 260 x 176 mm)  
**pois 1,08 kg**

**taille 5**

réf.	description
ENBL5	● bac d'entrepôt avec face avant ouverte, charge maximale 168 kg

**remise dégressive par boîte (12 unités)**

### Légendes

- Produit de stock, prêt à l'expédition en 1 jour ouvrable.
- Délai de livraison 1 à 2 semaines.
- Livrable après concertation.

## BACS À BEC E-LINE



*Il dispose d'un porte-étiquette sur la face devant. L'étiquette est fournie, commande de réapprovisionnement possible.*



**345 x 406 x 164 mm, 23 l.**  
(dimensions intérieures 300 x 380 x 150 mm)  
poids 0,78 kg

taille 4D

réf.	description
<b>ENBL 4D</b>	● bac d'entrepôt avec face avant ouverte, charge maximale 70 kg
<b>remise dégressive par boîte (8 unités)</b>	



réf.	description
<b>ENBL-4D-S</b>	● cloison pour taille 4D

réf.	description
<b>ENBL1-E</b>	● étiquettes extra dimensions: 45 x 11 mm
<b>ENBL2-E</b>	● étiquettes extra dimensions: 53 x 15 mm
<b>ENBL3-E</b>	● étiquettes extra dimensions: 74 x 28 mm
<b>ENBL4-E</b>	● étiquettes extra dimensions: 90 x 30 mm
<b>ENBL5-E</b>	● étiquettes extra dimensions: 95 x 33 mm



**600 x 372 x 250 mm, 55 l.**  
(dimensions intérieures 520 x 338 x 230 mm)  
poids 1,63 kg

taille 6

réf.	description
<b>ENBL6</b>	● bac d'entrepôt avec face avant ouverte, charge maximale 200 kg
<b>remise dégressive par boîte (4 unités)</b>	



**700 x 442 x 300 mm, 92 l.**  
(dimensions intérieures 610 x 400 x 275 mm)  
poids 2,49 kg

taille 7

réf.	description
<b>ENBL7</b>	● bac d'entrepôt avec face avant ouverte, charge maximale 300 kg
<b>remise dégressive par boîte (4 unités)</b>	



Cloison pour tailles 5, 6 en 7



réf.	dimensions	pour
<b>ENBL5-S</b>	● 436 x 264 x 138 mm	<b>ENBL5</b>
<b>ENBL6-S</b>	● 525 x 338 x 190 mm	<b>ENBL6</b>
<b>ENBL7-S</b>	● 610 x 400 x 190 mm	<b>ENBL7</b>

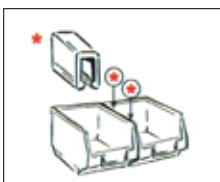

réf.	description
<b>ENBL-CLIP</b>	● Élément de connexion. Uniquement applicable à la taille 6 et 7.

## BACS À BEC CLASSIQUES SILAFIX

En polypropylène incassable et respectueux de l'environnement, dans des couleurs vives. Avec coins arrondis et poignées ergonomiques. Très grande charge, même en pile. Disponible en stock en gris, en bleu et en rouge. Il faut compter un court délai de livraison supplémentaire pour les bacs en vert et en jaune.

**couvercles transparents  
(se fixent sur le bac)**



réf.	clapet pour :
3-379	● taille du bac 3
3-376	● taille du bac 2
réf.	couvercle à attaches pour
3-374	● taille du bac 5
3-373	● taille du bac 4
3-372	● taille du bac 3Z
3-371	● taille du bac 3
3-368	● taille du bac 2



**étiquettes avec film protecteur transparent (par 100 unités)**

réf.	étiquettes pour
89-26U-5	● taille du bac 5
89-26U-4	● taille du bac 4
89-26U-2	● tailles du bac 3 et 2



réf.	description
3-366-●	● bac d'entrepôt avec face avant ouverte
remise dégressive par boîte (100 unités)	



réf.	description
3-365-●	● bac d'entrepôt avec face avant ouverte
remise dégressive par boîte (50 unités)	



réf.	description
3-364-●	● bac d'entrepôt avec face avant ouverte
remise dégressive par boîte (18 unités)	

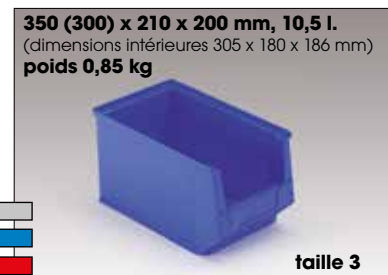

réf.	description
3-363-●	● bac d'entrepôt avec face avant ouverte
remise dégressive par boîte (12 unités)	



réf.	description
3-361-●	● bac d'entrepôt avec face avant ouverte
remise dégressive par boîte (8 unités)	



réf.	description
3-360-●	● bac d'entrepôt avec face avant ouverte
remise dégressive par boîte (6 unités)	



Le rail mural métallique horizontale (réf. 80-166-20) structure votre entrepôt de petit matériel. Convient à tous les types de bacs Silafix.

## RAYONNAGES COMPOSÉS D'ÉCHELLES

Les rayonnages de support sont réalisés en tuyaux rectangulaires de 50 x 30 mm et munis tous les 32 mm d'une double perforation pour une configuration flexible. Les tiges de liaison garantissent la stabilité.

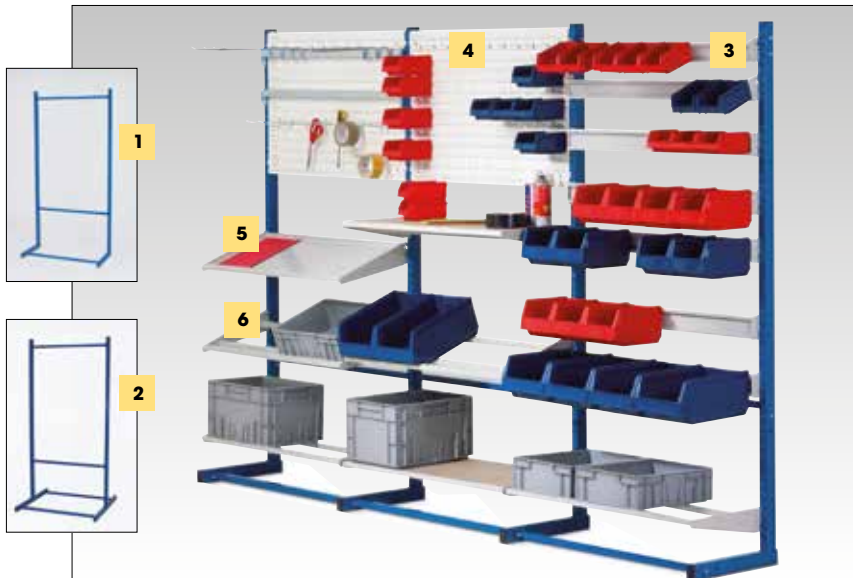

	réf.	dimensions	description
1	2221.061.17	● 1810 x 900 x 410 mm	rayonnage de bacs rack L base
	2221.062.14	● 1810 x 900 x 410 mm	rayonnage de bacs rack L annexe
2	2221.063.11	● 1810 x 900 x 760 mm	rayonnage de bacs rack T base
	2221.064.19	● 1810 x 900 x 760 mm	rayonnage de bacs rack T annexe
3	2221 036 06	● 850 mm	rails de bacs
	EN-7203133	● 850 mm	rails de bacs light
4	2228 047 01	● 850 x 575 x 15 mm	panneau à fentes
5	2221 044 04	● 850 x 350 mm	étagère métallique fermée, max. 20 kg
6	2221 037 03	● 850 x 350 mm	rayonnage tubulaire, max. 40 kg

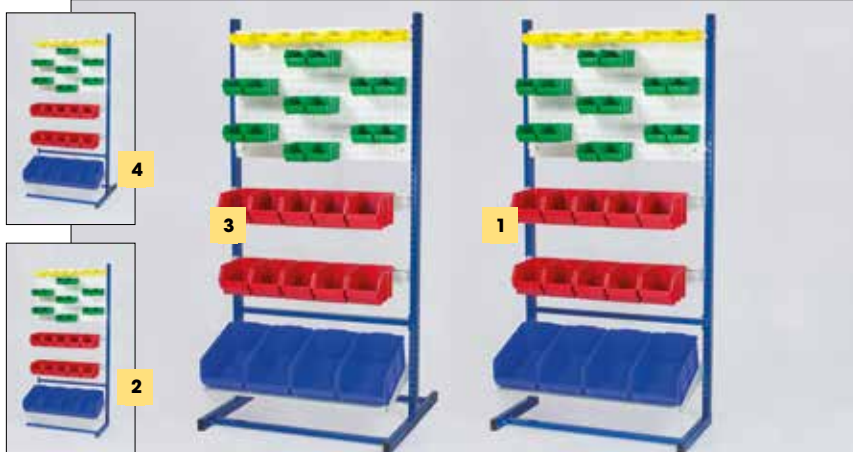

	réf.	description
1	PBS-9041181-D	Étagère base L avec panneaux à fentes, rails de bacs, 7 bacs d'entrepôt jaunes (NG1-100), 14 bacs d'entrepôt verts (NG2-600), 10 bacs d'entrepôt rouges (NG3-300) et 4 bacs d'entrepôt bleus (NG4-500).
2	PBS-9041181-DD	Étagère annexe L avec panneaux à fentes, rails de bacs, 7 bacs d'entrepôt jaunes (NG1-100), 14 bacs d'entrepôt verts (NG2-600), 10 bacs d'entrepôt rouges (NG3-300) et 4 bacs d'entrepôt bleus (NG4-500).
3	PBS-9041181-H	Étagère base T avec panneaux à fentes, rails de bacs, 14 bacs d'entrepôt jaunes (NG1-100), 28 bacs d'entrepôt verts (NG2-600), 20 bacs d'entrepôt rouges (NG3-300) et 8 bacs d'entrepôt bleus (NG4-500).
4	PBS-9041181-HH	Étagère annexe T avec panneaux à fentes, rails de bacs, 14 bacs d'entrepôt jaunes (NG1-100), 28 bacs d'entrepôt verts (NG2-600), 20 bacs d'entrepôt rouges (NG3-300) et 8 bacs d'entrepôt bleus (NG4-500).

Les racks d'entrepôt sont la solution idéale pour le stockage compact et mobile de petites pièces et d'outils sur une petite surface et contribuent à une organisation structurée de votre espace commercial.

Les racks d'entrepôt ou stockeurs peuvent être utilisés de manière indépendante ou montés sur des chariots ou directement au mur. Différentes combinaisons sont possibles. Les bacs d'entrepôt peuvent être installés sur des étagères ou suspendus.

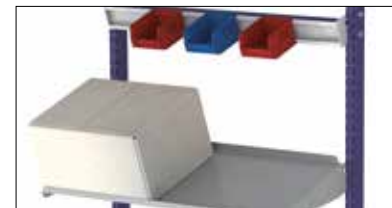

Le profil de suspension et les étagères peuvent être montés en 2 positions : horizontalement ou avec une inclinaison de 20°.

### Légendes

- Produit de stock, prêt à l'expédition en 1 jour ouvrable.
- Délai de livraison 1 à 2 semaines.
- Livrable après concertation.

### panneau mural pour fixation murale 1295 x 900 mm

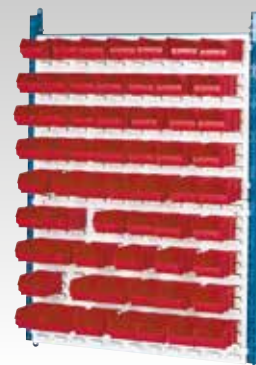

## RAYONNAGES COMPOSÉS D'ÉCHELLES



**Le support est peint en RAL 5019 et a des doubles perforations tous les 32 mm permettant de déterminer la hauteur des étagères.**



**Étagères ouvertes et fermées.**



**À partir de la page 66, vous trouverez différents chariots d'entrepôt, comme ce chariot à bacs. Convient pour des bacs norme Europe tant de 300 x 400 mm que de 600 x 400 mm.**



réf.	description
<b>1</b> PBS-9041181-B	● Rack de base L avec 4 étagères ouvertes et 8 bacs gerbables gris (400 x 300 x 170 mm)
<b>2</b> PBS-9041181-BB	● Rack annexe L avec 4 étagères ouvertes et 8 bacs gerbables gris (400 x 300 x 170 mm)
<b>3</b> PBS-9041181-F	● Rack de base T avec 8 étagères ouvertes et 16 bacs gerbables gris (400 x 300 x 170 mm)
<b>4</b> PBS-9041181-FF	● Rack annexe T avec 8 étagères ouvertes et 16 bacs gerbables gris (400 x 300 x 170 mm)

Le rayonnage de bacs est modulaire depuis différentes perspectives. Les différents composants peuvent être interchangeables, combinés et polyvalents. Le nombre de niveaux et la distance entre les niveaux sont réglables avec intervalles de 32 mm. S'il s'avère que les rayonnages de bacs n'offrent pas une capacité de stockage suffisante, des racks annexes peuvent être ajoutés.

Ce rayonnage de bacs peut être facilement adapté à vos (futurs) besoins de stockage. Notre service commercial se fera un plaisir de trouver avec vous la bonne composition pour vos besoins actuels et futurs.



*Pour les bacs E-line gerbables, consultez les pages à partir de la p. 90 ou notre boutique en ligne.*

## RAYONNAGES À ROULETTES

Le système de base du chariot à bacs est similaire au rayonnage de bacs. La différence réside dans les roues et le plateau. Facile à déplacer dans différents lieux et polyvalent pour le stockage de grands et petits articles :

- Stockage de longs matériaux
- Stockage de petit matériel
- Stockage de vêtements
- Stockage de matériaux de montage

Notre service commercial vous conseillera sur la manière d'aménager de manière optimale les rayonnages à roulettes avec les différents composants possibles.

### Légendes

- Produit de stock, prêt à l'expédition en 1 jour ouvrable.
- Délai de livraison 1 à 2 semaines.



réf.	description
1 <b>PBW-9061140-88A</b>	● Chariot rayonnage de bacs à roulettes avec 14 rails de bacs et 48 bacs d'entrepôt verts (ENBL2-6) 40 bacs d'entrepôt rouges (ENBL3-3).
2 <b>PBW-9061140-16B</b>	● Chariot rayonnage de bacs à roulettes avec 8 étagères ouvertes et 16 bacs de transport (400 x 300 x 170 mm).
3 <b>PBW-9061140-100C</b>	● Chariot rayonnage de bacs à roulettes avec 4 panneaux à fentes et 50 bacs d'entrepôt verts (ENBL2-6) et 40 bacs d'entrepôt rouges (ENBL3-3).
4 <b>PBW-9061140-60D</b>	● Chariot rayonnage de bacs à roulettes avec 2 panneaux à fentes, 4 rails de bacs et 14 bacs d'entrepôt jaunes (ENBL1-1), 28 verts (ENBL2-6), 10 rouges (ENBL3-3) et 8 bleus (ENBL4-5).

rack modulaire à roulettes,  
1 380 x 900 x 600 mm



réf.	description
2221.070.16	● bilatéral, charge max.150 kg, 4 roulettes pivotantes, 2 avec frein



réf.	description
2221 036 06	● rails de bacs 850 mm
2221 037 03	● étagère ouverte 850 x 350 mm
2221 044 04	● étagère fermée 850 x 350 mm

## BACS TIROIRS



Si vous utilisez des rayonnages en acier aux rayons ouverts sur leur partie inférieure, il peut s'avérer pratique d'équiper les bacs tiroirs de butées d'ouverture. Grâce à ces butées, le bac reste en position inclinée, dans la mesure où le rayonnage n'est pas trop haut.



butée d'ouverture, uniquement pour la gamme VKB



réf.	description
VKB ASP.9	● amovible



Les bacs tiroirs, la butée d'ouverture et les cloisons de séparation sont également disponibles en polypropylène ESD.

300 x 93 x 83 mm  
max. 3 cloisons



réf.	description
VKB 300-93.5	● bac d'entrepôt

500 x 93 x 83 mm  
max. 5 cloisons



réf.	description
VKB 500-93.5	● bac d'entrepôt

300 x 152 x 83 mm  
max. 3 cloisons



réf.	description
VKB 300-152.5	● bac d'entrepôt

400 x 93 x 83 mm  
max. 4 cloisons



réf.	description
VKB 400-93.5	● bac d'entrepôt

600 x 93 x 83 mm  
max. 6 cloisons



réf.	description
VKB 600-93.5	● bac d'entrepôt

400 x 152 x 83 mm  
max. 4 cloisons



réf.	description
VKB 400-152.5	● bac d'entrepôt



## BACS TIROIRS

500 x 152 x 83 mm  
max. 5 cloisons



réf.	description
VKB 500-152.5	● bac d'entrepôt

600 x 152 x 83 mm  
max. 6 cloisons



réf.	description
VKB 600-152.5	● bac d'entrepôt

300 x 186 x 83 mm  
max. 3 cloisons



réf.	description
VKB 300-186.5	● bac d'entrepôt

400 x 186 x 83 mm  
max. 4 cloisons



réf.	description
VKB 400-186.5	● bac d'entrepôt

500 x 186 x 83 mm  
max. 5 cloisons



réf.	description
VKB 500-186.5	● bac d'entrepôt

600 x 186 x 83 mm  
max. 6 cloisons



réf.	description
VKB 600-186.5	● bac d'entrepôt



cloisons transversales pour la série VKB



réf.	description
VKB TR93.0	● 93 mm de large
VKB TR152.0	● 152 mm de large
VKB TR186.0	● 186 mm de large



**Mutuellement gerbables.**

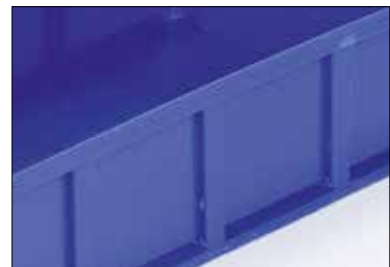

**Nervures renforcées.**

### Légendes

- Produit de stock, prêt à l'expédition en 2 jours ouvrable.
- Délai de livraison 1 à 2 semaines.

## BAC À BEC EN POLYPROPYLENE ALVÉOLAIRE

Nos bacs à bec alvéolaires sont livrés à plat, il faut les monter vous-même. Ils permettent d'économiser sur les coûts de transport et de stockage. Les produits sont comparables aux bacs en carton mais beaucoup



plus rigides et durables.



Les bacs à bec sont fabriqués avec des plaques alvéolaires 3 mm en coloris bleu. Pour des projets, ils sont aussi disponibles en noir, avec des dimensions sur-mesure. Consultez nos vendeurs pour les possibilités.

**180 x 120 x 65/35 mm**



réf.	description
<b>MBK-181206-071-5</b>	● bac à bec en polypropylène alvéolaire
<b>livraison par boîte (25 pièces)</b>	

**280 x 90 x 105/70 mm**

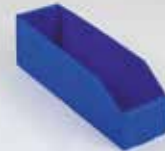

réf.	description
<b>MBK-280910-071-5</b>	● bac à bec en polypropylène alvéolaire
<b>livraison par boîte (25 pièces)</b>	

**280 x 180 x 105/70 mm**



réf.	description
<b>MBK-281810-071-5</b>	● bac à bec en polypropylène alvéolaire
<b>livraison par boîte (25 pièces)</b>	

**380 x 90 x 105/70mm**



réf.	description
<b>MBK-380910-071-5</b>	● bac à bec en polypropylène alvéolaire
<b>livraison par boîte (25 pièces)</b>	

**380 x 180 x 105/70 mm**



réf.	description
<b>MBK-381810-071-5</b>	● bac à bec en polypropylène alvéolaire
<b>livraison par boîte (25 pièces)</b>	

**380 x 180 x 155/100 mm**



réf.	description
<b>MBK-381815-071-5</b>	● bac à bec en polypropylène alvéolaire
<b>livraison par boîte (25 pièces)</b>	

## BAC À BEC EN POLYPROPYLÈNE ALVÉOLAIRE



Comme avec nos autres bacs, nous pouvons fournir les bacs à bec alvéolaires avec plusieurs types d'intercalaires.

Pour des projets, les bacs à bec alvéolaires sont aussi disponibles en noir et avec des dimensions spécifiques. Voici cet exemple pour Bol.com.



### Légendes

- Produit de stock, prêt à l'expédition en 1 jour ouvrable.
- Délai de livraison 1 à 2 semaines.
- Livrable après concertation.



Bacs sur-mesure, rigides et empilables. Avec 4 coins et des profilés-U au-dessus des rebords, nous fabriquons des bacs de transport et stockage en plaques alvéolaires dans toutes les dimensions demandées avec plusieurs types d'intercalaires. Aussi disponibles en plastique ESD.



Consultez notre service Vente pour plus d'information.

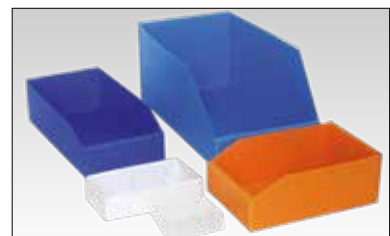

En option nous pouvons fournir les bacs alvéolaires avec :

- Impressions
- Porte-étiquette

Vous trouvez plus d'information concernant les plaques alvéolaires dans chapitre Méthodes de Production et Matériaux, page 22.

## BACS BASCULANTS MULTISTORE/ FLEX-BIN

Les supports de bacs basculants sont réalisés en polystyrène transparent et résistant aux rayures et sont gerbables (décclés en arrière) les uns sur les autres. Tous les bacs basculants ont un porte-étiquette (des étiquettes papier sont livrées par défaut). Résultat : un mur de bacs droit qui présente le contenu des bacs avec description.

Les bacs basculants de la série Flex-bin (et Multistore 3 et Multistore 4) peuvent être divisés selon vos besoins à l'aide de cloisons, ils permettent donc une utilisation flexible.



réf.	description
3164001	● cloison de répartition Flex-bin

**Des cloisons de séparation permettent de diviser librement les bacs basculants de grande largeur.**



réf.	description
99-60926	● protection métallique contre l'ouverture pour type Multistore : 2, 3, 4, 5 et 6
99-60912	○ protection métallique contre l'ouverture pour Multistore 9 :

**Une protection contre l'ouverture évite que les bacs basculants s'ouvrent à cause d'un choc ou tombent des supports, par exemple dans des chariots de service.**



réf.	description
99-60907	● support et 9 bacs basculants



réf.	description
99-60507	● support et 5 bacs basculants



réf.	description
99-60307	● support et 3 bacs basculants
3164310	● cloison de séparation (3 maximum)



réf.	description
99-60607	● support et 6 bacs basculants



réf.	description
99-60407	● support et 4 bacs basculants
3164410	● cloison de séparation (4 maximum)

### Légendes

- Produit de stock, prêt à l'expédition en 1 jour ouvrable.
- Délai de livraison 1 à 2 semaines.
- Livrable après concertation.

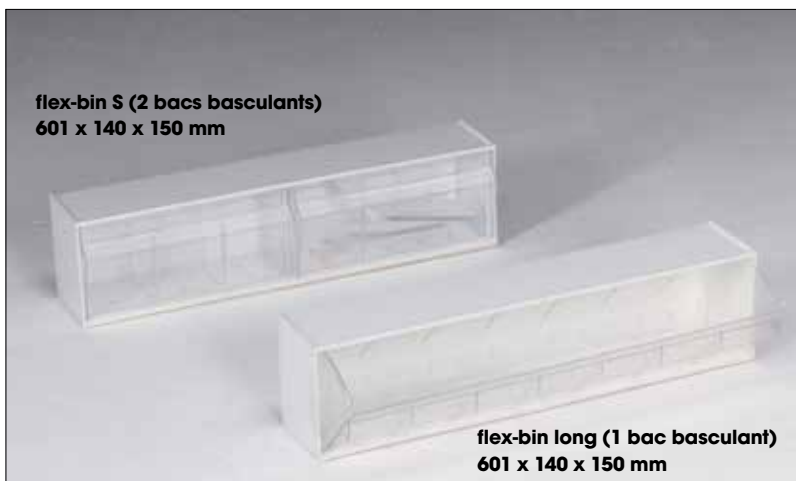

réf.	description
3164100	● support et bac basculant, blanc, max. 11 cloisons de séparation (réf. 3164001) par bac basculant
3164200	● support et bacs basculants, blancs, max. 5 cloisons de séparation (réf. 3164001) par bac basculant

Les bacs basculants peuvent être directement vissés au mur, mais c'est plus pratique avec des cadres ou des profils C. Vous y faites ensuite glisser facilement les bacs basculants.

Les bacs basculants dans des cadres ou des profils C peuvent être utilisés à différents endroits, comme des socles, des chariots, des plateaux tournants ou contre la paroi intérieure de véhicules de services.

**Contactez notre service commercial pour plus d'explications concernant les différentes configurations.**



support autonome par un cadre en acier lesté.



avec profils C et support des coins.



directement fixé au mur.

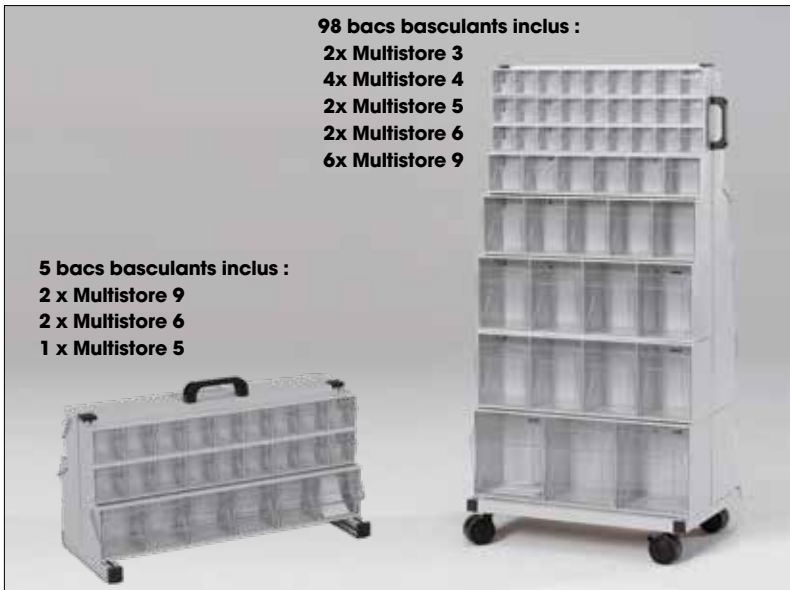

**98 bacs basculants inclus :**

- 2x Multistore 3
- 4x Multistore 4
- 2x Multistore 5
- 2x Multistore 6
- 6x Multistore 9

**5 bacs basculants inclus :**

- 2 x Multistore 9
- 2 x Multistore 6
- 1 x Multistore 5

réf.	description
99-64142-1	660 x 605 x 1400 mm, munis des deux côtés de bacs basculants
99-65606-1	660 x 300 x 330 mm, munis des deux côtés de bacs basculants

## BACS BASCULANTS

**Qu'il s'agisse de boulons ou d'écrous dans un magasin de bricolage ou de médicaments dans une pharmacie, le contenu est rangé à l'abri de la poussière tout en restant bien visible.**



**Monté sur la paroi intérieure d'un véhicule de services.**



réf.	description
3262000	pour bacs d'entrepôt basculants. Ensemble composé de : 2x profil alu blanc (2000 m), 2 raccords, 1 niveau et du matériel de fixation.



réf.	description
3165600.1-32	pour bacs d'entrepôt basculants avec 1 poignée 5 bacs basculants inclus : 1 x Multistore 9 3 x Multistore 6 1 x Multistore 5

## BACS À OUVERTURE NORME EUROPE POUR CHARGES LOURDES



**Bacs tiroirs E-line avec ouverture sur le côté court, ici utilisés avec un rack. Stockage ordonné des pièces dans un bac robuste de grande contenance.**

**600 x 400 x 325 mm, 60 litres  
poids 3 kg**



réf.	description
<b>3-302G-39 R</b>	● ouverture sur petit côté, 1 compartiment

remise dégressive par palette (36 unités)

**Sur demande, nous fabriquons aussi des bacs d'entrepôt dans d'autres dimensions.**



réf.	description
<b>VV-3652003-9</b>	● cloison de séparation pour EN-201-0
<b>VV-3653203-9</b>	● cloison de séparation pour EN-202-0

Bacs pour rayonnages E-line convenant parfaitement aux rayonnages. Engels a donc spécialement développé un bac avec de larges ouvertures pour un accès facile. Le bac est disponible avec une ouverture sur le côté court ou sur le côté long. Une alternative de valeur aux bacs d'entrepôt traditionnels, avec, pour autres avantages, une grande contenance, une bonne charge utile et un prix attractif.

**600 x 400 x 220 mm, 40 litres**  
(dimensions intérieures 557 x 357 x 216 mm)  
**poids 2,5 kg**



réf.	description
<b>EN-201-0V</b>	● ouverture sur grand côté, 1 compartiment

remise dégressive par palette (40 unités)

**600 x 400 x 325 mm, 60 litres**  
(dimensions intérieures 557 x 357 x 320 mm)  
**poids 3 kg**



réf.	description
<b>EN-202-0V</b>	● ouverture sur grand côté, 1 compartiment

remise dégressive par palette (36 unités)



réf.	description
<b>EN-201-2V</b>	● ouverture sur grand côté, 2 compartiments



réf.	description
<b>EN-202-2V</b>	● ouverture sur grand côté, 2 compartiments



réf.	description
<b>EN-201-3V</b>	● ouverture sur grand côté, 3 compartiments



réf.	description
<b>EN-202-3V</b>	● ouverture sur grand côté, 3 compartiments



réf.	description
<b>EN-201-4V</b>	● ouverture sur grand côté, 4 compartiments



réf.	description
<b>EN-202-4V</b>	● ouverture sur grand côté, 4 compartiments

## BACS GERBABLES NORME EUROPE POUR CHARGES LOURDES

**400 x 300 x 175 mm, 15 litres**  
(dimensions intérieures 360 x 260 x 155 mm)



réf.	description
<b>VTK 400 175-4.7</b>	● poignée 195 x 80 mm

**400 x 300 x 210 mm, 20 litres**  
(dimensions intérieures 360 x 260 x 190 mm)



réf.	description
<b>VTK 400 210-4.7</b>	● poignée 195 x 105 mm

**400 x 300 x 270 mm, 30 litres**  
(dimensions intérieures 360 x 260 x 250 mm)



réf.	description
<b>VTK 400 270-4.7</b>	● poignée 195 x 135 mm

**600 x 400 x 270 mm, 50 litres**  
(dimensions intérieures 560 x 360 x 250 mm)



réf.	description
<b>VTK 600 270-4.7</b>	● poignée 265 x 135 mm

**600 x 400 x 320 mm, 60 litres**  
(dimensions intérieures 560 x 360 x 300 mm)



réf.	description
<b>VTK 600 320-4.7</b>	● poignée 265 x 165 mm

**600 x 400 x 420 mm, 90 litres**  
(dimensions intérieures 560 x 360 x 400 mm)



réf.	description
<b>VTK 600 420-4.7</b>	● poignée 265 x 215 mm

De larges poignées, des dimensions plus importantes, des accessoires tels que des compartiments, des clapets transparents et des porte-étiquettes font des bacs gerbables norme Europe une solution de substitution de qualité aux bacs à bec classiques.

**fronts transparents**



réf.	description
<b>VTK/SK 400/210</b>	● pour 400 x 300 x 210 mm
<b>VTK/SK 400/270</b>	● pour 400 x 300 x 270 mm
<b>VTK/SK 600/270</b>	● pour 600 x 400 x 270 mm
<b>VTK/SK 600/320</b>	● pour 600 x 400 x 320 mm
<b>VTK/SK 600/420</b>	● pour 600x400x420

**étiquettes papier par 50**



réf.	description
<b>VTK/E 60</b>	● format 210 x 60 mm, pour bacs de 175 mm
<b>VTK/E 74</b>	● format 210 x 74 mm, pour bacs de 210 mm et plus



Grâce aux coins renforcés et au fond structuré, ces bacs tiroirs offrent une grande capacité de charge (jusqu'à 50 kilos) et sont parfaitement gerbables. Vous pouvez ainsi créer facilement des racks de rangement.



**Couvercle à charnières étanche à la poussière, en deux parties, pour les deux types de fond.**

# BACS D'ENTREPÔT

## BACS GERBABLES NORME EUROPE POUR CHARGES LOURDES

Notre assortiment comprend différents chariots de transport. Des chariots de transport en combinaison avec des bacs gerbables pour charges lourdes constituent une unité de stockage mobile simple.

Voici 2 options :



**Bacs de transport pliables avec ouverture d'accès verrouillable. À utiliser pour le transport et le stockage ! Dimensions : 800 x 600 x 465 mm.**

**Vous trouverez plus d'informations sur la page 61 et sur notre site web.**

Le rack est complété ici avec : 10 bacs gerbables norme Europe réf. **3-201-0 R-2V** ●



réf.	rayonnage à étagères avec étagères fermées (5 niveaux)	
<b>3193.713.00</b> ●	profondeur du rayonnage 400 mm	rack de base, 1295 x 2000 mm (lxh)
<b>3193.713.10</b> ●	profondeur du rayonnage 400 mm	rack annexe, 1255 x 2000 mm (lxh)
<b>Attention : ces références ne comprennent pas les bacs !</b>		

Le rack est complété ici avec : 20 bacs gerbables norme Europe réf. **VTK 400 270-4.7** ●



réf.	rayonnage à étagères avec étagères fermées (5 niveaux)	
<b>3193.715.00</b> ●	profondeur du rayonnage 600 mm	rack de base, 1295 x 2000 mm (lxh)
<b>3193.715.10</b> ●	profondeur du rayonnage 600 mm	rack annexe, 1255 x 2000 mm (lxh)
<b>Attention : ces références ne comprennent pas les bacs !</b>		

Vous trouverez notre assortiment complet de rayonnages et d'équipements d'entrepôt dans les chapitres suivants.



# AMÉNAGEMENT D'ENTREPÔT

RAYONNAGES  
EN PLASTIQUE



# ENGELS

évolue avec votre entreprise

# RAYONNAGES D'ENTREPÔT

## RAYONNAGES EN PLASTIQUE

Nos rayonnages en plastique présentent les avantages suivants :

- durables
- inoxydables, ils résistent aux sels et aux acides alimentaires
- hygiéniques et faciles à nettoyer
- conformes aux exigences HACCP
- résistent aux températures comprises entre -40 et +90 °C
- grande capacité de charge de 150 kilos/mètre de rayonnage
- sur mesure, composition entièrement configurable



réf.	description
P1200-8	○ tapis de sol, rouge brun 1200 x 600 x 50 mm
P600-8	○ tapis de sol, rouge brun 600 x 600 x 50 mm
P600HOEK-8	○ pièce d'angle, rouge brun
P600SCH-8	○ Côté oblique, rouge brun



Grâce à ses propriétés durables et hygiéniques, le système est largement utilisé dans l'industrie alimentaire, dans le secteur des soins de santé et dans le domaine des loisirs.

Nous disposons en stock d'un certain nombre de configurations de base des racks norme Europe étant donné que les bacs/cagettes norme Europe sont les plus utilisés au sein de la branche. D'où leur grand nombre dans notre gamme de produits.



Nos systèmes de stockage en plastique peuvent être utilisés dans le cadre de nombreuses applications.



Raccords d'angle. Gros avantage : un support supplémentaire peut être placé dans l'angle. Espace de stockage supplémentaire, sans perte au niveau de la capacité de charge.



Plaques supplémentaires pour les petits produits : PE 3 mm, peut être retournée, facile à retirer et à nettoyer.



Tous les racks sont équipés de roues : Ø 100 mm, fourche en acier inoxydable, roues en nylon, également disponibles avec frein.

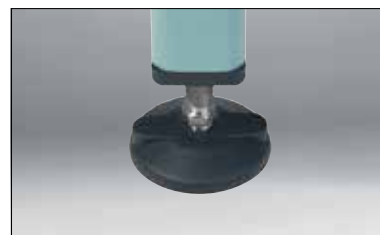

Sur les sols irréguliers, les racks peuvent être équipés de pieds de réglage en plastique.



Montage, déplacement et extension faciles.

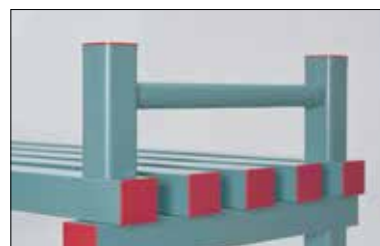

Accessoire de soutien des produits sur le rayon supérieur.

# RAYONNAGES D'ENTREPÔT

## RAYONNAGES EN PLASTIQUE

### Légendes

- Produit de stock, prêt à l'expédition en 2 jours ouvrable.
- Délai de livraison 1 à 2 semaines.
- Livrable après concertation.

- à munir de 4, 5 ou 6 rayonnages
- profondeur des rayonnages : 300, 400, 500 ou 600 mm
- largeur des racks : 1000, 1200, 1500, 1800, 2000, 2200 et 2400 mm



Les configurations de base suivantes sont disponibles par défaut en stock :

réf.	dimensions largeur x profondeur x hauteur	description
R5100401235	● 1000 x 400 x 1770 mm	profondeur de 400 mm, 5 étagères espace intermédiaire de 350 mm espace inférieur de 120 mm
R5150401235	● 1500 x 400 x 1770 mm	
R5200401235	● 2000 x 400 x 1770 mm	
R5100501235	● 1000 x 500 x 1770 mm	profondeur de 500 mm, 5 étagères espace intermédiaire de 350 mm espace inférieur de 120 mm
R5150501235	● 1500 x 500 x 1770 mm	
R5200501235	● 2000 x 500 x 1770 mm	
R5100601235	● 1000 x 600 x 1770 mm	profondeur de 600 mm, 5 étagères espace intermédiaire de 350 mm espace inférieur de 120 mm
R5150601235	● 1500 x 600 x 1770 mm	
R5200601235	● 2000 x 600 x 1770 mm	

Les racks Gastronorme sont livrés complets, avec des grilles. Les grilles en plastique disposent d'ouvertures de ventilation qui favorisent la circulation de l'air. Elles permettent également de poser les petits produits. Lorsque les grilles sont retirées, il est possible d'insérer des bacs Gastronorme.



À gauche : racks Gastronorme avec grilles et bacs Gastronorme. À droite : table de préparation mobile avec 8 bacs (600 x 400 x 120 mm).

réf.	description
RVT2-4-64120-10C	● Table de préparation (1000 x 660 x 920 mm)

Pour d'autres applications, configurations et dimensions, vous pouvez nous contacter, nous trouverons ensemble la solution la plus efficace.

4 étagères	
Espace intermédiaire (mm)	Hauteur (mm) espace inférieur de 120 mm
250	1070
300	1220
350	1370
400	1520
450	1670
500	1820

5 étagères	
Espace intermédiaire (mm)	Hauteur (mm) espace inférieur de 120 mm
250	1370
300	1570
350	1770
400	1970
450	2170
500	2370

6 étagères	
Espace intermédiaire (mm)	Hauteur (mm) espace inférieur de 120 mm
150	1670
300	1920
350	2170



Table de préparation mobile. Le plateau en plastique peut être placé à une hauteur de travail idéale. On obtient ainsi une table de préparation pratique avec tous les produits à transformer directement à portée de main.

# RAYONNAGES D'ENTREPÔT

## RAYONNAGES EN PLASTIQUE

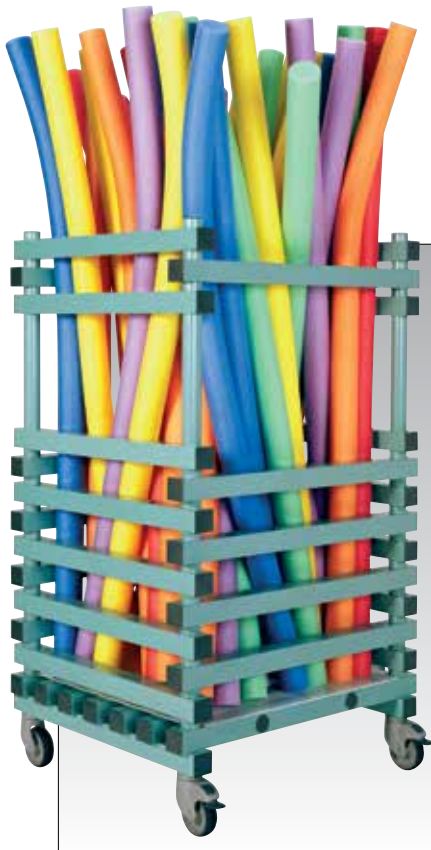

*Flexbeams dans une piscine.*



*Stockage des jeux dans une piscine.*



**Racks en plastique utilisés pour les ingrédients et les préparations dans une grande cuisine.**



*Pour le stockage provisoire de bouquets dans un crématorium.*

**AMÉNAGEMENT  
D'ENTREPÔT**

**EQUIPEMENT  
D'ENTREPÔT**



**Chariots servantes**



**Plateaux roulants**



**Chariots à bacs et  
rayonnages à roues**



**Aussi sur mesure en  
acier ou en plastique**

**ENGELS**

charges lourdes déplacées facilement

## PLATEAUX ROULANTS

**Chariot de transport entrée de gamme pouvant supporter jusqu'à 200 kilos avec fourches galvanisées et roues avec bande roulement en caoutchouc.**



**E-LINE** chariot

réf.	description
<b>TR-614116-101S-5</b>	● 600 x 400 mm dimension extérieure : 605 x 405 mm charge maxi 200 kg



**Grâce aux bords relevés des chariots, les bacs sont stables et protégés contre les chocs.**



**Les cadres, les fourches et les roues sont présents chez nous de manière standard et peuvent être livrés dans chaque configuration souhaitée.**

Engels propose différents chariots de transport pour le déplacement pratique et ergonomique des bacs, ces chariots sont parfaitement compatibles avec ses bacs norme Europe à la page 84.

Les chariots de transport en matériau ABS ci-dessous sont indiqués pour des charges légères ou moyennes jusqu'à 150 kg. Disponibles directement et parfaitement compatibles avec nos bacs norme Europe.

**400 x 300, charge maximale 100 kg  
600 x 400, charge maximale 150 kg  
roulettes pivotantes avec roulement en caoutchouc ø75 mm fourches et jantes galvanisées**



Les bacs se trouvent sur le chariot

réf.	description	dimensions	charge maximale
<b>80-270-1</b>	● chariot de transport ouvert	400 x 300 mm	jusqu'à 100 kg
<b>80-151-1</b>	● chariot de transport fermé	600 x 400 mm	jusqu'à 150 kg
<b>80-156-1</b>	● chariot de transport ouvert	600 x 400 mm	jusqu'à 150 kg

Nous livrons les chariots de transport ci-dessous en couleurs vives (rouge, bleu, jaune, vert et naturel) avec toute une gamme de roues (nylon, PP, caoutchouc) et de fourches (acier inoxydable ou galvanisées). Selon la combinaison fourche-roue, il peut supporter pas moins de 200 kg !

**600 x 400 mm pour des charges jusqu'à 200 kilos  
roulettes pivotantes avec bande de roulement en polyamide ø100 mm  
fourches en acier inoxydable**



Les bacs se trouvent dans le chariot

Les chariots ci-dessus peuvent également être réalisés avec des fourches galvanisées (mention -G après réf.) ou en plastique (sur demande).

réf.	description	dimensions	charge maximale
<b>88001-1</b>	● jaune, fourche en acier inoxydable, roues en polyamide	convient pour des bacs de 600 x 400 mm.	jusqu'à 200 kg
<b>88001-3</b>	● rouge, fourche en acier inoxydable, roues en polyamide	dimensions extérieures : 625 x 425 mm.	
<b>88001-5</b>	● bleu, fourche en acier inoxydable, roues en polyamide		
<b>88001-6</b>	● vert, fourche en acier inoxydable, roues en polyamide		
<b>88001-108</b>	● beige, fourche en acier inoxydable, roues en polyamide		
mention -G après réf. pour chariot avec fourche galvanisée, roues en polyamide			

### Légendes

- Produit de stock, prêt à l'expédition en 2 jours ouvrable.
- Délai de livraison 1 à 2 semaines.
- Livrable après concertation.



Chariots 1200 x 800 utilisés dans l'entrepôt Swedish Match.

**chariot de transport pour charges lourdes en plastique vide facilement gerbable pour charges de 500 kilos maximum bande de roulement en polyuréthane ø125 mm fourches et jantes galvanisées**



Les chariots de transport pour charges lourdes peuvent supporter jusqu'à 500 kg, tout en restant faciles à manœuvrer.

réf.	description	dimensions	charge maximale
80-184-185	● chariot de transport	800 x 600 mm	jusqu'à 500 kg
80-954-85	● chariot de transport	1200 x 800 mm	jusqu'à 500 kg
89-2-3-2DB	● tige de traction	non applicable	non applicable

**conforme à la norme EN 1757-3 (sécurité des camions industriels). bande de roulement en caoutchouc ø200 mm**

1250 x 850 x 280 mm  
1250 x 1050 x 280 mm



Convient aux palettes et caisses-palettes de 1200x800 ou 1200x1000 mm.

réf.	description	dimensions	charge maximale*
4019.101.41 (4019.101.61 / 4019.101.81)	● chariot	1250 x 850 x 280 mm	500 kg - 1200 kg
4019.101.51 (4019.101.71 / 4019.101.91)	● chariot	1250 x 1050 x 280 mm	500 kg - 1200 kg

\*3 modèles disponibles avec charges maximales de 500, 1000 et 1200 kg.



**Semi-customisé (coins et profilés standard, dimensions, roues et fourches au choix).**

Chariots de transport pour bacs à pain afin de les déplacer sans manipulation supplémentaire depuis le lieu de stockage, le frigo ou le congélateur.



**Chariot de transport en acier galvanisé pour bacs à pain. En option, étrier de présentation.**



réf.	description
WWA700	● 700 x 495 mm

## CHARIOTS SUR MESURE

Engels dispose de tous les équipements et moyens nécessaires pour proposer des produits sur mesure spécifiques au client. Nous choisissons le plastique ou l'acier, selon l'utilisation.

À partir de plaques de divers matériaux, dimensions et épaisseurs, Engels fabrique des chariots de transport hygiéniques à l'aide de roues unidirectionnelles et/ou pivotantes.

Vous pouvez choisir entre différents types de roues : en PPCop, en polypropylène ou en caoutchouc lisse, freinées ou non. Nous avons en stock des fourches adaptées en acier inoxydable, en acier galvanisé ou en plastique.



Par défaut, les chariots de transport sont réalisés en plaques HMPE vierge de 15 mm d'épaisseur.



**Chariot de transport résistant aux températures de surgélation pour le déplacement, par exemple, de bacs de viande norme Europe dans et en dehors de la chambre frigorifique.**

Engels fabrique aussi souvent des chariots de transport en plaques sur mesure. Les chariots sont fabriqués en plastique ou en acier, selon l'utilisation.

Les chariots de transport ci-dessous sont des chariots hygiéniques résistant aux températures de surgélation. Fabriqués en plaques HMPE vierge, ils ont une charge utile de 500 kg, même en chambre froide pour congélation. D'où leur large utilisation dans le secteur agroalimentaire.

conviennent pour des bacs de 600 x 400 mm  
(dimensions extérieures : 625 x 425 mm)  
pour charges de 500 kilos maximum  
roues avec ø100 mm



Les plaques blanches sont souvent utilisées en combinaison avec des fourches compatibles avec les produits alimentaires INOX, les plaques brunes en combinaison avec des fourches galvanisées pour des environnements non hygiéniques.

réf.	description	dimensions	charge maximale
66001-0	● chariot sur mesure 600 x 400 mm, couleur naturelle + 4 roulettes pivotantes INOX	convient pour des bacs de 600 x 400 mm	jusqu'à 500 kg
66001-0-G	● chariot sur mesure 600 x 400 mm, couleur naturelle + 4 roulettes pivotantes galvanisées		
66001-8	● chariot sur mesure 600 x 400 mm, couleur rouge brun + 4 roulettes pivotantes INOX	dimensions extérieures : 625 x 425 mm	
66001-8-G	● chariot sur mesure 600 x 400 mm, couleur rouge brun + 4 roulettes pivotantes galvanisées		

convient pour bacs de 600 x 400 mm et 800 x 600 mm  
(dimensions extérieures : 825 x 625 mm) pour des charges jusqu'à 500 kilos  
roues avec ø100 mm



Dans des environnements hygiéniques, des plaques en plastique et des roues en plastique avec des fourches en acier inoxydable sont souvent utilisées.

réf.	description	dimensions	charge maximale
55001-0-1-5	● chariot sur mesure 800 x 600 mm, couleur naturelle + 5 roulettes pivotantes INOX	convient pour bacs de 600 x 400 mm et 800 x 600 mm	jusqu'à 500 kg convient pour bacs de 600 x 400 mm et 800 x 600 mm
55001-0-G	● chariot sur mesure 800 x 600 mm, couleur naturelle + 5 roulettes pivotantes galvanisées		
55001-8-1	● chariot sur mesure 800 x 600 mm, couleur rouge brun + 5 roulettes pivotantes INOX	dimensions extérieures : 825 x 625 mm	
55001-8-G	● chariot sur mesure 800 x 600 mm, couleur rouge brun + 5 roulettes pivotantes galvanisées		



Pour faciliter le déplacement des bacs hygiéniques grand volume de 210, 400 et 650 litres (voir à partir de la page 169 et le chapitre Caisses-palettes, page 197), nous livrons des chariots de transport avec deux roues unidirectionnelles et deux roues pivotantes. Ils sont disponibles avec des fourches galvanisées ou inoxydables.

**chariots de transport sur mesure pour bacs de grand volume**

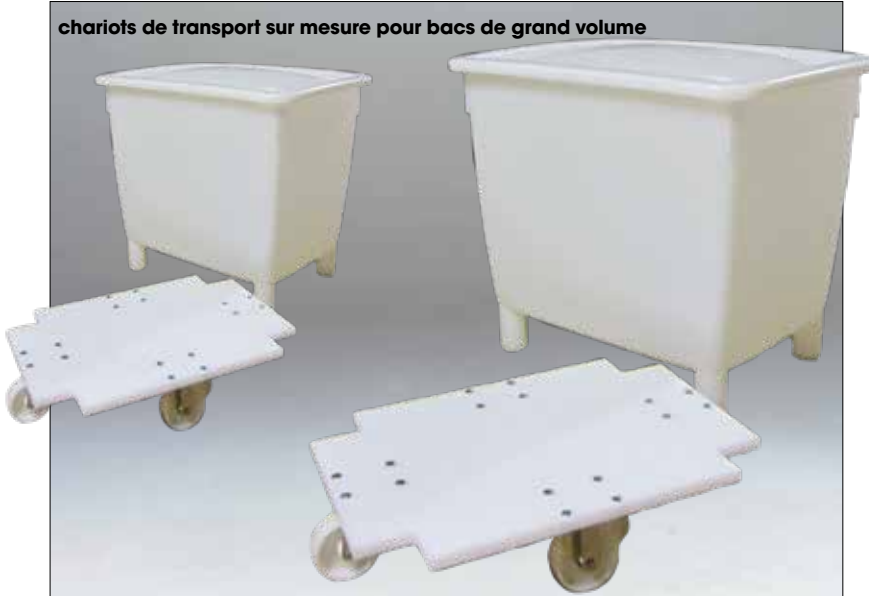

réf.	description	adapté pour
<b>66210-0-G</b>	650 x 450 mm, roues galvanisées	GV-796068-0402-0
<b>66210-0-I</b>	650 x 450 mm, roues en inox	GV-796068-0402-0
<b>66400-0-G</b>	750 x 550 mm, roues galvanisées	GV-947283-0402-0
<b>66400-0-I</b>	750 x 550 mm, roues en inox	GV-947283-0402-0
<b>66650-0-G</b>	1000 x 750 mm, roues galvanisées	GV-119083-0502-0
<b>66650-0-I</b>	1000 x 750 mm, roues en inox	GV-119083-0502-0

**Pour le choix du bon chariot de transport, tenez compte des exigences suivantes :**

- dimensions
- charge maximale
- type de sol
- matériau

**Pour la meilleure composition (application/prix), vous pouvez toujours contacter notre service commercial.**



Pour les cylindres et les fûts également (à partir de la page 183), Engels a fabriqué et livré plusieurs types chariots de transport.

**chariots de transport sur mesure octogonaux en PE de 15 mm d'épaisseur avec 4 bords relevés de 70 mm**



réf.	description	adapté pour
<b>66001-CIL360-0</b>	ø360 mm, 4 fourches inox + roulettes pivotantes PPcop	CIL-4233-445-0 et CIL-4233-540-0
<b>66001-CIL410-0</b>	ø410 mm, 4 fourches inox + roulettes pivotantes PPcop	CIL-5141-530-0
<b>66001-CIL440-0</b>	ø440 mm, 4 fourches inox + roulettes pivotantes PPcop	CIL-5143-733-0

**Renfort de bac de grand volume avec roues en acier inoxydable convenant aux produits alimentaires.**

**600 x 380 x 680 mm  
châssis pour bac de mélange**



**châssis sur mesure sur roues pour bacs de mélange et de rinçage, voir page 172.**

# ÉQUIPEMENT D'ENTREPÔT

## CHARIOTS À PLATEAUX/ À ÉTAGES

Les chariots à plateaux/à bacs avec étagères en bois sont munis de deux roulettes fixes et deux roulettes pivotantes massives en caoutchouc (Ø125 mm ou Ø160 mm selon le modèle) et sont faciles à monter soi-même avec des tubes et des profils en acier.

Les étagères sont en contreplaqué de 15 mm d'épaisseur. Les chariots ont une finition en revêtement époxy bleu résistant aux chocs RAL 5005.

Nous livrons les chariots à plateaux pour charges lourdes en deux longueurs ; 1180 et 1380 mm et qui peuvent supporter jusqu'à 500 kg (300 kg sur le plateau inférieur et 200 kg sur le plateau supérieur).



En option, les chariots de transport sont munis de blocage de direction et d'étagères en plastique, en métal ou en caoutchouc.

1040 x 620 x 1070 mm, 2 niveaux  
(565 mm d'espace intermédiaire)  
max. 150 kg par plateau  
roues Ø125 mm



réf.  
4020.012.03

1060 x 620 x 1070 mm, 3 niveaux  
(265 mm d'espace intermédiaire)  
max. 100 kg par plateau  
roues Ø125 mm



réf.  
4020.012.04

1040 x 620 x 1625 mm, 3 niveaux  
(565 mm d'espace intermédiaire)  
max. 100 kg par plateau  
roues Ø160 mm



réf.  
4020.012.05

1040 x 620 x 1625 mm, 5 niveaux  
(265 mm d'espace intermédiaire)  
max. 60 kg par plateau  
roues Ø160 mm



réf.  
4020.012.06

1180(1380) x 715 x 880 mm, 1 niveau  
max. 200 kg, roues Ø200 mm



réf.	description
4020.014.52	● L : 1180 mm
4020.014.49	● L : 1380 mm

1180(1380) x 715 x 880 mm, 2 niveaux  
(565 mm d'espace intermédiaire)  
max. 500 kg, roues Ø200 mm



réf.	description
4020.014.50	● L : 1180 mm
4020.014.51	● L : 1380 mm

1180(1380) x 715 x 880 mm, 3 niveaux  
(265 mm d'espace intermédiaire)  
max. 500 kg, roues Ø200 mm



réf.	description
4020.014.44	● L : 1180 mm
4020.014.45	● L : 1380 mm

1180(1380) x 715 x 880 mm, 2 niveaux  
(565 mm d'espace intermédiaire)  
max. 500 kg, roues Ø200 mm



réf.	description
4020.014.42	● avec plaques de recouvrement en caoutchouc

## CHARIOTS À PLATEAUX/ À BACS

820 x 450 x 1150 mm,  
3 niveaux fixes, max. 200 kg  
2 roulettes fixes + 2 roulettes piv-  
otantes ø125 mm  
bac norme Europe hauteur max. 430  
mm



réf.	description
4020.010.05	● convient pour 3 bacs norme Europe (600 x 400 mm) ou 6 (400 x 300 mm) (les étagères ne sont alors pas nécessaires)

530 x 655 x 1120 mm  
3 niveaux basculants, max. 200 kg  
4 roulettes pivotantes ø125 mm  
bac norme Europe hauteur 280 mm



réf.	description
4020.011.06	● convient pour 3 bacs norme Europe (600 x 400 mm) ou 6 (400 x 300 mm) (les étagères ne sont alors pas nécessaires)

940 x 655 x 1120 mm  
3 niveaux basculants, max. 200 kg  
4 roulettes pivotantes ø125 mm  
bac norme Europe hauteur 280 mm



réf.	description
4020.012.07	● convient pour 6 bacs norme Europe (600 x 400 mm) ou 12 (400 x 300 mm) (les étagères ne sont alors pas nécessaires)

1415 x 670 x 1760 mm  
5 niveaux basculants, max. 200 kg  
4 roulettes pivotantes ø160 mm  
bac norme Europe hauteur max. 265  
mm



réf.	description
4020.013.08	● convient pour 15 bacs norme Europe (600 x 400 mm) ou 30 (400 x 300 mm) (les étagères ne sont alors pas nécessaires)

Les chariots d'entrepôt et les tables de préparation en plastique sont notamment utilisés dans l'horeca, l'industrie alimentaire, le secteur des loisirs et des obsèques. Mais aussi pour des applications où il est souhaitable de ne pas travailler avec des chariots métalliques, comme des aéroports ou autres lieux de travail où le métal n'est pas autorisé.



**Chariots en plastique utilisés dans l'horeca comme rack de stockage et table de préparation.**

réf.	description
RVT2-4-64120-10C	● table de préparation (1000 x 660 x 920 mm)
RGN12-4761185	○ chariot gastronorm plastique

### Légendes

- Délai de livraison 1 à 2 semaines.
- Livrable après concertation.



Les chariots à bac métalliques suivent les dimensions norme Europe et peuvent donc être équipés avec tout le programme norme Europe de bacs et de bacs d'entrepôt.



**Contrôle des bagages à main dans un aéroport. Exemple de produit sur mesure.**

## RAYONNAGES À ROULETTES

Les chariots de transport en acier pour lourdes charges pour palettes et caisses-palettes (1200 x 800 mm et 1200 x 1000 mm) sont réalisés en tubes de 40 mm d'épaisseur, sont munis de deux roues pivotantes et deux roues fixes, et peuvent, selon la charge maximale nécessaire et le sol, être équipés de trois types de roues.

roues en caoutchouc



**Max. 500 kg, atténue les vibrations sur les sols endommagés, le béton, etc.**

roues en plastique



**Max. 1000 kg, à utiliser sur des sols lisses en béton poli ou en plastique.**

roues high performance



**Max. 1200 kg, fourches en aluminium avec roulements à billes pour le déplacement facile de charges plus lourdes.**

### Légendes

- Produit de stock, prêt à l'expédition en 2 jours ouvrable.
- Délai de livraison 1 à 2 semaines.
- Livrable après concertation.

conforme à la norme EN 1757-3  
(sécurité des camions industriels).

1250 x 850 x 650 mm  
1250 x 1050 x 650 mm



Convient pour palettes et caisses-palettes de : 1200 x 800 ou 1200 x 1000 mm.

réf.	dimensions	charge maximale*
<b>4019.101.45</b> (4019.101.65/ 4019.101.85)	● 1250 x 850 x 650 mm	500 kg - 1200 kg
<b>4019.101.55</b> (4019.101.75/ 4019.101.95)	● 1250 x 1050 x 650 mm	500 kg - 1200 kg

\*3 modèles disponibles avec charges maximales de 500, 1000 et 1200 kg.

Rack PROSPACE+ sur un chariot de transport en profils d'acier, longueur 1000 ou 1200 mm. Rapide à assembler par pattes d'accrochage. Les niveaux sont réglables en hauteur tous les 40 mm et peuvent supporter jusqu'à 40 kg par niveau. Déplacement facile et fluide grâce aux 4 roulettes pivotantes en caoutchouc non marquant. Les couleurs standard sont époxy bleu (RAL 5019) et gris (RAL 7035).



réf.	dimensions	description
<b>4021.103.30</b>	● 1045 x 605 x 1785 mm	max. 200 kg
<b>4021.103.31</b>	● 1315 x 605 x 1785 mm	max. 200 kg

## RAYONNAGES À ROULETTES

Rack PRORACK+ pour charges lourdes sur un chariot de transport en profils d'acier, longueur 1000 ou 1200 mm. Les niveaux sont réglables en hauteur tous les 50 mm et peuvent être munis d'étagère en bois de 19 mm d'épaisseur. Ultérieurement, des niveaux peuvent toujours être ajoutés. Selon la combinaison sol-roue, il peut supporter de 250 à 500 kg. Les couleurs standard sont époxy bleu (RAL 5019) et gris (RAL 1028).



Les matériaux sont livrés séparément avec instructions de montage. Autres dimensions et accessoires sur demande.

réf.	dimensions	charge maximale
4021.009.20	○ 1100 x 600 x 1850 mm	charges lourdes, max. 500 kg
4021.009.40	○ 1100 x 800 x 1850 mm	charges lourdes, max. 500 kg
4021.009.60	○ 1400 x 600 x 1850 mm	charges lourdes, max. 500 kg
4021.009.80	○ 1400 x 800 x 1850 mm	charges lourdes, max. 500 kg

réf.	dimensions	charge maximale
4021.008.20	● 1100 x 600 x 1750 mm	charges moyennes, max. 250 kg
4021.008.40	● 1100 x 800 x 1750 mm	charges moyennes, max. 250 kg
4021.008.60	● 1400 x 600 x 1750 mm	charges moyennes, max. 250 kg
4021.008.80	● 1400 x 800 x 1750 mm	charges moyennes, max. 250 kg



La série pour charges moyennes a 4 roulettes pivotantes (ø125 mm), dont 2 avec frein. Charge maximale jusqu'à 250 kg.

Le premier niveau est fixe à 300 mm du sol. Des niveaux supplémentaires sont réglables en hauteur de manière flexible, tous les 60 mm.

La série pour charges lourdes a une charge maximale jusqu'à 500 kg. Le chariot a 2 roues unidirectionnelles et 2 roues pivotantes freinées de ø 200 mm.

Les niveaux sont réglables en hauteur de manière flexible, tous les 50 mm. Le premier niveau est fixe, à 280 mm du sol.



Facile à déplacer à l'aide de la poignée de manutention. Réglable tous les 50 mm.



En option : paroi arrière finie avec structure en treillis.



réf.	description
4021.010.60	● Chariot à étagères

**Chariots à étagères avec niveaux (inclinés) réglables. Idéaux pour l'approvisionnement de postes de travail. Les étagères sont réglables par pas de 50 mm et inclinables de 0 à 20°. Les marchandises sont ainsi bien accessibles.**

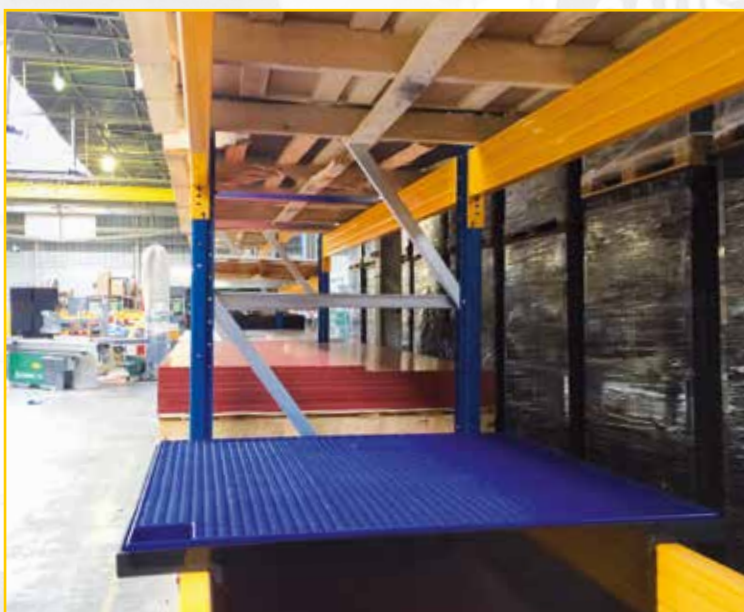

**Bacs de rétention sur mesure, par exemple suspendus entre les traverses d'un rayonnage à palettes**



**Bacs à sel de déneigement**

## AMÉNAGEMENT D'ENTREPÔT

PRÉVENTION DES  
FUITES ET GLIS-  
SADES



Kits d'absorption



Pour le stockage de vos pro-  
duits chimiques



Plateformes, bacs de rétention  
et armoires de stockage en  
plastique

**ENGELS**  
mieux vaut prévenir que guérir

# PRÉVENTION DES FUITES

## MOYENS D'ABSORPTION

Un bac de rétention ne se trouve pas au-dessous de chaque fuite. Les machines peuvent perdre de l'huile, quelque chose peut se briser dans un laboratoire, une vanne peut goutter ou un fût peut tomber et se casser. Une action est nécessaire pour éviter le pire : poser des boudins tout autour de la flaque pour la contenir et faire absorber le polluant par des lingettes ou des coussins.



**Le matériau de rétention pour hydrocarbures (huile, gasoil, etc.) flotte sur l'eau et n'absorbe que le polluant.**

À chaque situation sa solution : matériaux gris pour la plupart des liquides, matériaux blancs pour les huiles et hydrocarbures



**Les boudins contiennent la fuite, les lingettes absorbent le liquide.**

**L'absorbant totalement imprégné est envoyé à l'usine de traitement dans des sacs ultra-solides fournis.**



réf.	description
AB-PVC-24	600 x 600 mm, étanchéité des bouches d'égout

Bien entendu, il vaut mieux prévenir que guérir. Cependant, malgré toutes les précautions prises, des matières nocives pour l'environnement peuvent s'échapper, il vaut mieux vous y préparer !

La couleur indique l'application : rouge pour l'intérieur, jaune pour l'extérieur, si vous voulez éliminer l'huile mais pas l'eau de pluie.



« contenu gris pour usage universel »

« contenu blanc uniquement pour les hydrocarbures »

Kits d'interventions, 660 litres, sur roues. Rouge pour tous liquides, jaune uniquement pour les hydrocarbures comme l'huile de graissage, l'essence ou le gasoil.

réf.	contenance	dimensions	description
AB-660-U	660 l.	1210 x 765 x 1210 mm	usage universel, rouge
AB-660-K	660 l.	1210 x 765 x 1210 mm	uniquement hydrocarbures, jaune



Kits absorbants en trois volumes, 100,170 et 330 litres Application, par exemple, dans les hangars ou entrepôts de produits chimiques.

réf.	contenance	dimensions	description
AB-100-U	100 l.	750 x 650 x 420 mm	usage universel, rouge
AB-170-U	170 l.	1030 x 630 x 690 mm	usage universel, jaune
AB-330-U	330 l.	1255 x 750 x 850 mm	usage universel, jaune
AB-100-K	100 l.	750 x 650 x 420 mm	usage universel, rouge
AB-170-K	170 l.	1030 x 630 x 690 mm	hydrocarbures, jaune
AB-330-K	330 l.	1255 x 750 x 850 mm	hydrocarbures, jaune

Les kits d'absorption se composent d'un coffre de stockage avec boudins, lingettes, coussins, sacs-poubelles et gants en caoutchouc. Les nombres et les tailles diffèrent par référence. Pour plus d'informations, consultez notre boutique en ligne ou contactez notre service commercial.



Les formes de nos absorbants sont fonctionnelles : les boudins se posent tout autour du polluant, les lingettes sont destinées au polluant dispersé et, les coussins, à l'absorption de volumes au-dessous d'une fuite ou dans une cuve. Nos boudins Ø 200 blancs pour hydrocarbures peuvent même être attachés par des manilles pour contenir une nappe d'huile flottant sur l'eau.



usage universel

Absorbants universels reconnaissables à leur couleur grise, pour tous liquides comme les acides, alcalis, huile et essence.

réf.	hydrocarbures, emballés par	capacité tot.
AB-AW-412	● boudin ø80 x 1220 mm - 40 unités	228 l./ boîte
AB-MRO-100	● lingette 410 x 460 mm - 100 unités	100 l./ boîte
AB-AW-99	● coussin 250 x 250 mm - 40 unités	112 l./ boîte



hydrocarbures seulement

Matériaux d'absorption pour hydrocarbures comme l'huile, l'essence et le gasoil

réf.	hydrocarbures, emballés par	capacité tot.
AB-SPC-810	● boudin ø200 x 3000 mm - 4 unités	269 l./ boîte
AB-SPC-510	● boudin ø120 x 3000 mm - 4 unités	135 l./ boîte
AB-OP-100	● lingette 410 x 460 mm - 100 unités	100 l./ boîte
AB-OIL-1818	● coussin 460 x 460 mm - 16 unités	125 l./ boîte
AB-OIL-99	● coussin 250 x 250 mm - 40 unités	112 l./ boîte

Nous fournissons des kits standard pour les applications à petite échelle, dont vous trouverez deux exemples ci-dessous. Mais qu'il s'agisse de garages, de hangars, d'entrepôts ou de bateaux, nous composons volontiers avec vous un « kit d'urgence » optimal. En espérant que vous n'en aurez jamais besoin ! Car finalement, ce que nous souhaitons tous, c'est un monde plus propre et sain, n'est-ce pas.



**Kit de Labo universel.**  
Contenu : gants, 15 lingettes 410 x 460 mm, 4 boudins Ø80 x 1220 mm

réf.	description
AB-LABO-U	● 600 x 400 x 220 mm, 67,5 l.



**Kit ADR, pour camions.**  
Contenu : gants, 10 lingettes 410 x 460 mm, 2 boudins Ø80 x 1220 mm, 4 coussins 250 x 250 mm.

réf.	description
AB-ADR-K	● 400 x 300 x 325 mm, cap. 51 litres pour hydrocarbures
AB-ADR-U	● 400 x 300 x 325 mm, cap. 51 litres, universel

### Légendes

- Produit de stock, prêt à l'expédition en 1 jour ouvrable.
- Délai de livraison 1 à 2 semaines.

# PRÉVENTION DES FUITES

## PLATEFORMES

Les liquides renversés rendent le sol glissant et l'environnement de travail dangereux. Les produits d'Engels sont au service de la logistique et d'un environnement meilleur : raison pour laquelle nous proposons une gamme étendue de produits de prévention de fuite : bacs de rétentions, plateformes et absorbants

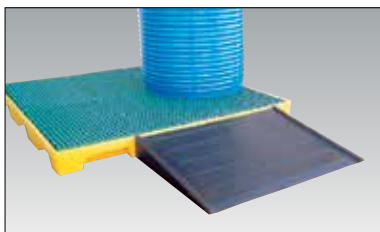

réf.	dimensions
LB RAPFR	775 x 580 x 115 mm
LB RAMPE	1200 x 800 x 150 mm

Accès plus facile des fûts à votre atelier.

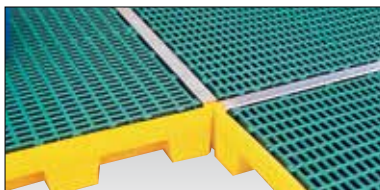

réf.	dimensions
LB C JOINT	1195 x 40 x 35 mm

Couvre-joint en inox pour jonction de plateforme.



réf.	dimensions
LB SFA1 60	515 x 390 x 390 mm

Supports pour fûts de 60 litres et réservoir, réf. LB PFCP 60.

Pour travailler avec des liquides, garder les pieds et le sol secs, et protéger l'environnement. Les plateformes de rétention modulaires de 1,5 et 0,75 de m<sup>2</sup> aux dimensions adaptées aux fûts de 200 litres forment ensemble un plancher de travail stable et sûr. Elles peuvent supporter jusqu'à 666 kg/m<sup>2</sup>.



réf.	description
LB PFCP 35	● caillebotis plastique



réf.	description
LB PFCP 120	● caillebotis plastique
LB PFCG 120	● caillebotis galvanisé



réf.	description
LB PFRP ECO80	● caillebotis plastique



réf.	description
LB PFRP ECO180	● caillebotis plastique



réf.	description
LB PFCP 60	● caillebotis plastique
LB PFCG 60	○ caillebotis galvanisé



réf.	description
LB PFCP 200	○ caillebotis plastique



réf.	description
LB PFRP ECO120	● caillebotis plastique



réf.	description
LB PFRP ECO240	● caillebotis plastique

\*La charge admissible indiquée a été mesurée avec une répartition uniforme.

# PRÉVENTION DES FUITES **E-LINE**

## BACS POUR RAY- ONNAGES ET DE RÉTENTION

Les bacs de rétention illustrés ci-dessous conviennent parfaitement à la philosophie E-line (économique, efficace, écologique). Ils répondent à la demande croissante de nos clients. Réalisés de manière durable en polyéthylène recyclé et entièrement protégés contre les rayons UV. Ils garantissent ainsi une longue durée de vie. Ils limitent les frais de stockage et de transport grâce à la possibilité d'empilage.

1265 x 700 x 495 mm, 220 litres  
charge maxi 500 kg  
(en cas de répartition homogène)



réf.	description
<b>LB BRCECOP 220</b>	● gerbables par 20 (2,4 m de haut)

925 x 755 x 555 mm, 225 litres  
charge maxi 500 kg  
(en cas de répartition homogène)



réf.	description
<b>LB BRCECOP 225</b>	● gerbables par 20 (2,4 m de haut)

1280 x 1280 x 485 mm, 450 l.  
charge maxi 900 kg  
(en cas de répartition homogène)



réf.	description
<b>LB BRCECOP 450</b>	● gerbables par 10 (2,4 m de haut)

1380 x 1280 x 1000 mm, 1050 litres  
charge maxi 1500 kg  
emboîtables

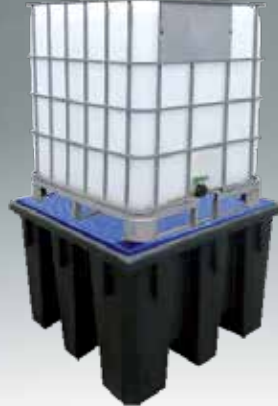

réf.	description
<b>LB BRCECOP 1100</b>	● gerbables par 7 (2,4 m de haut)



gerbable pour transport et stockage économiques.

Nous fabriquons également des bacs de rétention sur mesure, par exemple pour un rack de stockage ou une armoire de stockage. Voici un exemple de bac de rétention de rayonnage sur mesure.



**Un bac de rétention soudé en tôle reposant sur les traverses d'un rayonnage de palettes. Contenance et dimensions à adapter de manière flexible au rayonnage que vous utilisez. Sans perte d'espace, vous pouvez donc équiper les tablettes spécifiques comprenant des liquides d'une protection contre les fuites. Sans devoir rendre tout votre entrepôt étanche.**



### Légendes

- Produit de stock, prêt à l'expédition en 1 jour ouvrable.
- Livrable après concertation.

# PRÉVENTION DES FUITES

POUR UN OU DEUX FÛTS



réf.	dimensions
LB SFG2 60	840 x 385 x 315 mm

Support de fûts 2 x 60 l. fûts, gerbables jusqu'à max. 4 fûts.



réf.	dimensions
LB SFA2 220	1245 x 580 x 380 mm

Support de fûts 2 x 200 l. fûts, gerbables jusqu'à max. 4 fûts.



réf.	dimensions
LB SFA1 220	790 x 580 x 590 mm

Support pour un fût de 200 l.

Offre avec notre bac de rétention 270 l., réf. LB BRLG 270, une situation parfaite sur le plan de la sécurité et de la santé au travail. Environnement de travail sûr sans se pencher.



réf.	description
LB BRLP 70-230	caillebotis plastique



réf.	description
LB BRCP 200	caillebotis plastique
LB BRCG 200	caillebotis galvanisé



réf.	description
LB BRLP 240	caillebotis plastique
LB BRL 240	caillebotis galvanisé



réf.	description
LB BRLP 70	caillebotis plastique



réf.	description
LB BRLP 225	caillebotis plastique
LB BRLG 225	caillebotis galvanisé



réf.	description
LB BRLP 270	caillebotis plastique
LB BRLG 270	caillebotis galvanisé



Nous avons un grand stock.

# PRÉVENTION DES FUITES

## BACS DE RÉTEN- TION POUR QUATRE FÛTS

Bacs de rétention, modèles pour 4 fûts. À déplacer vide avec un chariot élévateur. Testés par l'UVL.

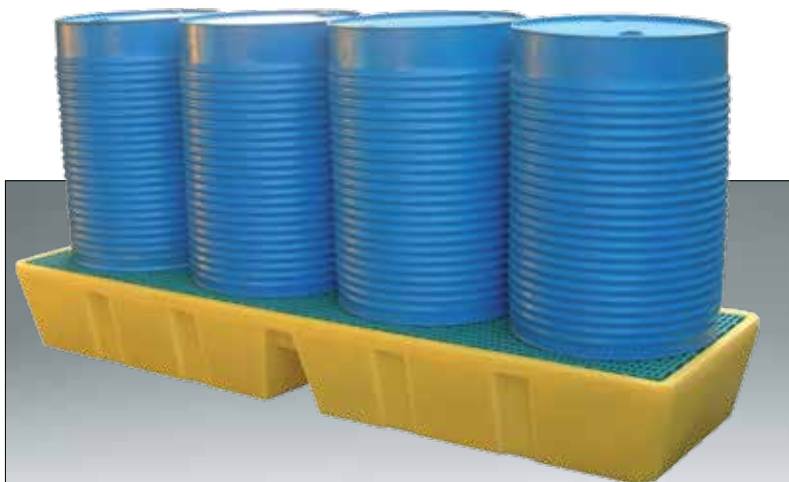

2410 x 700 x 330 mm, 450 l.  
charge maxi 1100 kg (en cas de répartition homogène)

réf.	description
LB BRLP 450	<input type="radio"/> caillebotis plastique
LB BRLG 450	<input type="radio"/> caillebotis galvanisé

Selon les dimensions demandées et l'application, nous vous proposons des produits sur mesure ou des bacs de rétention disponibles en stock. Beaucoup moins chers que les transformations pour réaliser un sol étanche !



réf.	description
LB CBP	<input type="radio"/> caillebotis plastique



1250 x 1250 x 475 mm, 450 l.  
charge maxi 1100 kg  
(en cas de répartition homogène)

réf.	description
LB BRCP 450	<input type="radio"/> caillebotis plastique
LB BRCG 450	<input type="radio"/> caillebotis galvanisé



1290 x 1290 x 705 mm, 880 l.  
charge maxi 1500 kg  
(en cas de répartition homogène)

réf.	description
LB MRP 880	<input type="radio"/> caillebotis plastique
LB MRG 880	<input type="radio"/> caillebotis galvanisé



**Ouverture pour vidage par pompage**



réf.	description
LB CBG	<input type="radio"/> caillebotis galvanisé

**Avec grille (à commander séparément)...**



**..ou sans caillebotis.**



Nous livrons aussi des plateformes en version éco.

# PRÉVENTION DES FUITES

## BACS DE RÉTEN- TION POUR IBC



réf.	dimensions
LB REHAU 1	○ 1200 x 1200 x 405 mm

**Support IBC incliné pour le vi-  
dage complet.**



réf.	dimensions
LB RECEP	○ 630 x 575 x 475 mm

**Unité de remplissage.**



réf.	dimensions
LB MRP SOUT 1100	○ 1700 x 1300 x 940 mm

**Sur le MRP SOUT 1100, l'unité de  
remplissage est intégrée dans  
le bac.**

1740 x 1450 x 600 mm, 1000 litres  
charge maxi 2000 kg



réf.	description
LB MRP 1000	○ caillebotis plastique
LB MRG 1000	○ caillebotis galvanisé

2490 x 1290 x 475 mm, 1050 l.  
charge maxi 3500 kg



réf.	description
LB MRP BI	○ caillebotis plastique
LB MRG BI	○ caillebotis galvanisé

1300 x 1300 x 900 mm, 1200 l.  
charge maxi 2000 kg



réf.	description
LB MRP 1200	○ caillebotis plastique
LB MRG 1200	○ caillebotis galvanisé

1830 x 1830 x 640 mm, 1500 l.  
charge maxi 2000 kg



réf.	description
LB MRP 1500	○ caillebotis plastique
LB MRG 1500	○ caillebotis galvanisé



*Idéal dans, par exemple, des garages. Solution pratique.*

# PRÉVENTION DES FUITES

## ARMOIRES DE STOCKAGE

**990 x 500 x 1660(1835) mm (avec bac de rétention 50 l.)**  
(dimensions intérieures 820 x 440 x 1490 mm)



réf.	dimensions extérieures	description
<b>LBA.GM 1</b>	○ 990 x 500 x 1660 mm	armoire de stockage à 3 étagères
<b>LBA.GM 1-BA</b>	○ 990 x 500 x 1835 mm	armoire de stockage à 3 étagères et 1 bac de rétention de 50 litres.

**1500 x 1040 x 1900 mm, 280 litres**  
(dimensions intérieures 1300 x 910 x 1400 mm)



réf.	dimensions extérieures	description
<b>LBC.GM 1</b>	○ 1500 x 1040 x 1900 mm	armoire de stockage incluant un caillebotis plastifié, capacité de rétention de 280 litres.



réf.	dimensions extérieures	description
<b>LBC.GM 1-1000</b>	○ 1500 x 1500 x 2150 mm	armoire de stockage incluant un caillebotis plastifié, capacité de rétention de 1000 litres.



réf.	dimensions
<b>LB STELLING</b>	○ 1010 x 670 x 2000 mm

**Etagère pour produits polluants, adaptée pour bacs de rétention : LB PF100, LB PFCP100, LB PF200, LB PFCP200.**



réf.	dimensions
<b>LB PFCP100</b>	● 990 x 645 x 145 mm, 100 litres



réf.	dimensions
<b>LB PFCP200</b>	● 990 x 645 x 345 mm, 200 litres

# PRÉVENTION DES FUITES

## BACS DE RÉTEN- TION SUR MESURE

Pour préserver notre environnement et votre budget, nous proposons un vaste programme de produits de prévention des fuites à des prix intéressants.



**Bac de rétention en tôle soudée, matériau HDPE ou PP selon votre application : nous vous informons du matériau qui convient le mieux. Un tableau de résistance aux produits chimiques est disponible sur notre site web : [www.engels.eu](http://www.engels.eu).**



Du « sur mesure ».

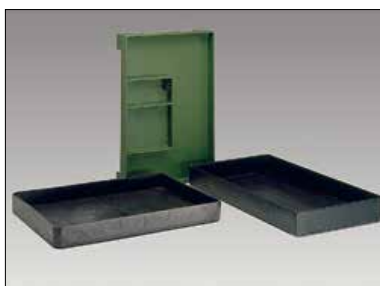

**Polyester sur mesure ; non seulement les dimensions extérieures sont variables, mais aussi les répartitions et les exécutions ; le bac vert est, par exemple, un bac de rétention pour batteries.**



Bacs de rétention, convenant aux racks dans cet entrepôt de palettes.

Selon les dimensions demandées et l'application, nous vous proposons des produits sur mesure ou des bacs de rétention disponibles en stock. Vous pouvez choisir parmi les possibilités suivantes :

- Bacs de rétention sur mesure soudés d'une plaque de plastique. Parfaits pour les grandes surfaces et les côtés latéraux bas. Voir photos ci-dessus et ci-contre. Beaucoup moins chers que les transformations pour réaliser un sol étanche !
- Bacs de rétention sur mesure en polyester, pour de plus grands volumes et des parois latérales plus solides. Voir des exemples en bas à droite.
- Bacs de rétention pratiques simples pour stockage à petite échelle.
- Bacs de rétention industriels dernière génération et accessoires pour fûts et IBC comme entonnoirs, sols en grillage, armoires, supports de fûts, etc.



Bacs de rétention en plastique moulé par rotation ; gamme pratique.

Simple bacs solides en plastique souple incassable. Convient à la pratique quotidienne de stockage à petite échelle.

réf.	contenance	dimensions	description
90254-1	205 l.	1200 x 800 x 250 mm	bac de rétention, adapté à la palette norme Europe
90254-2	205 l.	1200 x 800 x 250 mm	comme ci-dessus, mais avec grille, pèse 400 kg
90254-560	560 l.	1350 x 1350 x 350 mm	bac de rétention 4 fûts



# PRÉVENTION DES FUITES

## BACS À SEL DE DÉNEIGEMENT



Bacs de sel à répandre, résistant aux intempéries, imperméables.

Compte tenu de leur construction et de leur conception, ces bacs moulés par rotation conviennent parfaitement pour une utilisation extérieure. Ils sont en HDPE linéaire solide, résistant aux intempéries. Les couvercles à double paroi luttent contre la condensation.

réf.	contenance	dimensions longueur x largeur x hauteur	description
90329-3	● 100 l.	680 x 750 x 420 mm	bac à sel de déneigement, rouge
90329-6	● 180 l.	1000 x 600 x 650 mm	bac à sel de déneigement, jaune
90329-12	● 330 l.	1260 x 700 x 760 mm	bac à sel de déneigement, jaune
90329-SHOVEL	○ non applicable		pelle pour bac à sel de déneigement, rouge
ZZ-TEKST	● non applicable	hauteur 80 mm	lettres adhésives, noires, par mot



**Option supplémentaire pour les bacs de dispersion de sel moulés par rotation : Fermeture grenouillère en inox. La fermeture en été évite les abus.**

### Sécurité

**Un transport en toute sécurité implique aussi la prévention des chutes. Placez donc des bacs à sel de déneigement près des portes de chargement et de déchargement, surtout si des substances dangereuses sont manipulées !**



Bacs à sel de déneigement sur pieds, facile à déplacer.

Coffres de stockage moulés par injection en HDPE et résistant au gel jusqu'à -40 °C. À munir en option d'une ouverture de vidage.

réf.	contenance	dimensions longueur x largeur x hauteur	description
ZANDZOUT210	● 210 l.	790 x 605 x 775 mm	bac à sel de déneigement, vert avec couvercle orange
ZANDZOUT400	● 400 l.	950 x 700 x 900 mm	bac à sel de déneigement, vert avec couvercle orange
<b>en option : ouverture vidage métallique (voir illustration ci-dessus).</b>			



### Légendes

- Produit de stock, prêt à l'expédition en 1 jour ouvrable.
- Délai de livraison 1 à 2 semaines.

Notre groupe de produits « Bacs de transport et de stockage, caisses-palettes et palettes » vous propose chaque solution connue dans le secteur logistique pour le transport et le stockage des marchandises les plus variées. Légères ou lourdes, dangereuses ou non pour notre environnement ou sensibles à l'électricité statique. Convenant toujours exactement aux camions, pour éviter les espaces vides pendant le transport. Utilisable plusieurs fois, donc pas d'emballage jetable. En plastique parfaitement recyclable ou recyclé.



**Bacs de transport et de stockage emboîtables**

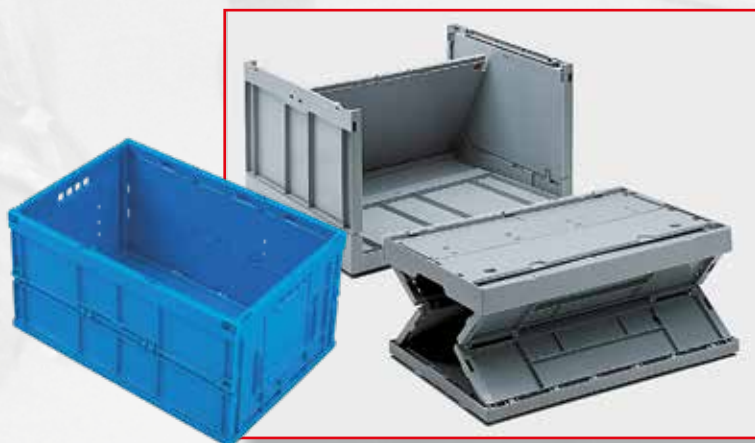

**Bacs de transport et de stockage pliables**

**BACS  
DE TRANSPORT ET  
DE STOCKAGE,  
CAISSES-PALETTES  
ET PALETTES**



**Bacs de transport et de  
stockage gerbables**



**Bacs grand volume et  
caisses-palettes**

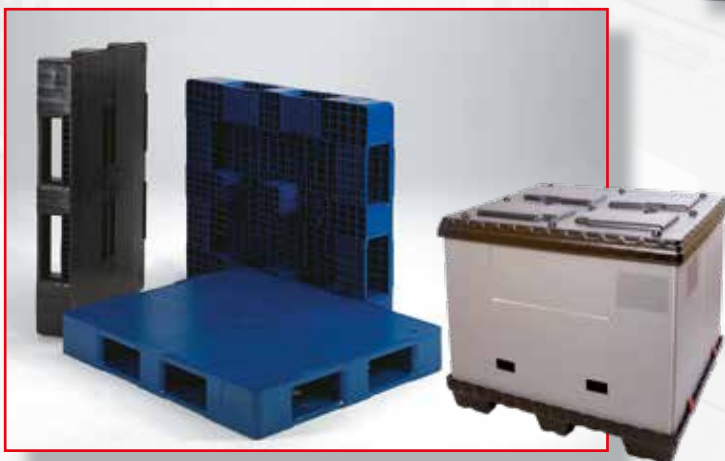

**Palettes et parois  
démontables de palettes**

**ENGELS**  
toujours une solution

Dans le chapitre Bacs de transport et de stockage gerbables, nous présentons différentes gammes de produits avec des accessoires et des exemples d'utilisation en pratique.



**Bacs Logilight**



**E-LINE** bacs  
perfo Norme Europe



**Caisses à viande  
et agricole**



**Bacs Eurotec**

**BACS  
DE TRANSPORT  
ET DE STOCKAGE  
GERBABLES**



***E-LINE*** bacs  
Norme Europe



**Mallettes et bacs  
certifiés**



**Bacs VDA**

**ENGELS**  
toujours une solution

# BACS DE TRANSPORT ET DE STOCKAGE GERBABLES

## BACS NORME EUROPE

Les bacs gerbables d'Engels constituent l'assortiment le plus complet de bacs de transport. Ils sont gerbables les uns sur les autres et respectent la norme Europe. Engels distingue trois marques de bacs gerbables norme Europe : **E-LINE** durable, **E-LINE** et Logilight. Ces trois marques se distinguent en termes de prix, de qualité (quantité de plastique utilisée) et d'accessoires.



**Nos solutions contribuent au succès de nos clients et méritent même parfois une statue.**



**Carglass a opté pour une combinaison de E-LINE 800 x 600 x 325 mm et de Logilights 600 x 400 x 320 mm pour l'aménagement de leur DC en Suisse.**



*Pour chaque application, le bac le plus adapté.*

**E-LINE**  **durable** est notre marque de distributeur pour nos bacs plastique norme Europe fabriqués de plastique durable recyclé. Ces bacs sont abordables et aptes pour une utilisation industrielle mais ils ne sont pas aptes au contact alimentaire.

**E-LINE**  bacs plastiques est notre marque de distributeur pour nos bacs plastiques norme Europe apte au contact alimentaire. Ils sont disponibles dans différentes dimensions de fond, un volume de 2 à 175 litres, pleins ou ajourés et différents coloris. De plus, il y a un large éventail d'accessoires.

**Logilight** bacs plastiques norme Europe sont transparents et très léger. Vous portez le contenu mais pas le bac! Ces bacs sont aussi aptes au contact alimentaire.



*Pour tous les bacs norme Europe, de nombreux accessoires sont disponibles. Des porte-étiquettes à ressort jusqu'aux intérieurs en mousse. À partir de la page 125.*

# BACS DE TRANS- PORT ET DE STOCK- AGE GERBABLES

## BACS LOGILIGHT TRANSPARENTS



Transparents par défaut de stock. Par palette complète, aussi disponibles en gris.

Bacs en plastique légers convenant à une utilisation industrielle légère (pas de vis et écrous), avec charge de fond à long terme de 20 kg (4 gerbés en hauteur).

Les bacs Logilight sont des bacs légers, réalisés en plastique PP vierge, résistants aussi bien au froid et à la chaleur qu'aux acides et aux produits chimiques. Le poids léger est atteint grâce à l'utilisation d'une construction moderne et de structures réfléchies.

Les bacs conviennent aux produits alimentaires et, grâce à leur légèreté, sont ergonomiques. « Vous portez le contenu, pas le bac. »

Les bacs gerbables Logilight sont polyvalents et satisfont aux dimensions norme Europe appliquées dans la plupart des secteurs du transport et du stockage.

couvercles à poser



réf.	description
SBE-4030-DO-1S-T	● 400 x 300 mm
SBE-6040-DO-1S-T	● 600 x 400 mm

**Attention : des couvercles à charnières ne conviennent pas aux bacs Logilight.**

**Au-delà d'une charge statique de 200 kg par pile, nous vous conseillons d'envisager un bac de la gamme E-LINE - voir pages suivantes. Leur structure est plus robuste et leurs parois, plus épaisses. Ainsi, ils sont plus lourds mais aussi plus résistants.**

**400 x 300 x 220 mm, 20 litres**  
(dimensions intérieures 358 x 258 x 210 mm)  
poids 0,8 kg



réf.	description
SBE-43220-021S-T	● 400 x 300 mm

### Légendes

- Produit de stock, prêt à l'expédition en 2 jours ouvrable.
- Délai de livraison 1 à 2 semaines.
- Livrable après concertation.

**600 x 400 x 220 mm, 40 litres**  
(dimensions intérieures 557 x 358 x 210 mm)  
poids 1,4 kg



réf.	description
SBE-64220-021S-T	● 600 x 400 mm

**600 x 400 x 320 mm, 60 litres**  
(dimensions intérieures 557 x 358 x 310 mm)  
poids 1,8 kg



réf.	description
SBE-64320-021S-T	● 600 x 400 mm

Chariot **E-LINE**



réf.	description
TR-614116-101S-5	● pour des bacs de 600 x 400 mm dimensions extérieures : 605 x 405 mm

Grâce aux bords relevés des chariots, les bacs sont stables et protégés contre les chocs.

# BACS DE TRANSPORT ET DE STOCKAGE GERBABLES

**E-LINE**  
DURABLE



Tous les accessoires à partir de la page 125 s'appliquent aussi à notre marque **E-LINE**.



Nos bacs E-line Durable sont fabriqués avec un mix de plastique recyclé post-consommateur et industriel.



Du fait que les bacs norme Europe E-line Durable soit fabriqués en plastique recyclé, ils ne sont pas aptes au contact alimentaire mais ils sont très résistants et durent toute la vie.



**Fond lisse standard.**



**Poignée ouverte.**



**Poignée fermée.**



**Avec boîte aux lettres pour des documents confidentiels.**



**400 x 300 x 120 mm, 10 litres**  
(dimensions intérieures 358 x 258 x 117 mm)  
**pois 0,7 kg, poignées fermées**

réf.	description
EN-4312-1	● fond et parois fermés
<b>remise dégressive par 160 unités</b>	



**400 x 300 x 220 mm, 20 litres**  
(dimensions intérieures 358 x 258 x 214 mm)  
**pois 1,2 kg, poignées fermées**

réf.	description
EN-4322-1	● fond et parois fermés
<b>remise dégressive par 80 unités</b>	



*E-line avec couvercles scellables pour transport (retour) de scanners de colis chez PostNL.*



# BACS DE TRANSPORT ET DE STOCKAGE GERBABLES

**E-LINE**  
DURABLE

**600 x 400 x 120 mm, 20 litres**  
(dimensions intérieures 558 x 358 x 116 mm)  
**poids 1,5 kg, poignées fermées**



réf.	description
EN-6412-1	● fond et parois fermés
remise dégressive par 80 unités	



**600 x 400 x 220 mm, 40 litres**  
(dimensions intérieures 557 x 357 x 216 mm)  
**poids 1,8 kg, poignées fermées**



réf.	description
EN-6422-1	● fond et parois fermés
remise dégressive par 40 unités	

**600 x 400 x 220 mm, 40 litres**  
(dimensions intérieures 557 x 357 x 216 mm)  
**poids 1,8 kg, poignées ouvertes**



réf.	description
EN-6422-2	● fond et parois fermés
remise dégressive par 40 unités	



**Nous livrons nos bacs E-LINE norme Europe de stock.**

**600 x 400 x 325 mm, 60 litres**  
(dimensions intérieures 558 x 358 x 320 mm)  
**poids 2,7 kg, poignées fermées**



réf.	description
EN-6432-1	● fond et parois fermés
remise dégressive par 36 unités	

**600 x 400 x 325 mm, 60 litres**  
(dimensions intérieures 558 x 358 x 320 mm)  
**poids 2,5 kg, poignées ouvertes**



réf.	description
EN-6432-2	● fond et parois fermés
remise dégressive par 36 unités	



**600 x 400 x 425 mm, 90 litres**  
(dimensions intérieures 555 x 355 x 422 mm)  
**poids 3,5 kg, poignées ouvertes**



réf.	description
EN-6442-2	● fond et parois fermés
remise dégressive par 20 unités	

**Légendes**

- Produit de stock, prêt à l'expédition en 2 jours ouvrable.
- Livrable après concertation.



**Vous trouvez des accessoires adaptés, comme des couvercles, des compartiments et des séparateurs à partir de la page 125. Pour plus d'informations et des impressions, vous pouvez contacter notre service commercial.**

# BACS DE TRANSPORT ET DE STOCKAGE GERBABLES

## E-LINE

### PERFO NORME EUROPE

La gamme de bacs **E-LINE** perforés avec dimensions de fond 400 x 300 mm est réalisée en PPcop (plastique adapté au contact alimentaire) et disponible en différentes hauteurs.

Apte au contact alimentaire.



Les bacs perforés **E-LINE** conviennent à une utilisation industrielle et sont souvent utilisés dans le secteur alimentaire, comme par les boulangers et sur le marché. Les bacs **E-LINE** avec fond de dimension 400 x 300 mm ont des poignées fermées standard.



convient uniquement aux bacs perfo E-line

réf.	description
DSB-4030-D2-1A-7	<input type="radio"/> couvercle à crochet



convient à tous les bacs 400 x 300 mm

réf.	description
DSB-4030-D0-1A-7	<input checked="" type="radio"/> couvercle à poser

fonds perforés 600 x 400 mm

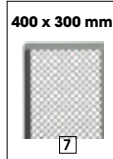
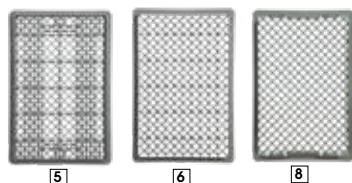

Les fonds susmentionnés sont standard. Des fonds renforcés sont disponibles sur demande. N'hésitez pas à contacter notre service commercial.



Au marché à Tilburg, Pays-Bas.

**400 x 300 x 120 mm, 11 litres**  
(dimensions intérieures 370 x 270 x 115 mm)  
poids 0,5 kg, poignées fermées



fond

réf.	description
EF 4312	<input checked="" type="radio"/> fond et parois perforés

remise dégressive par 180 unités

**400 x 300 x 170 mm, 16 litres**  
(dimensions intérieures 370 x 270 x 165 mm)  
poids 0,7 kg, poignées fermées



fond

réf.	description
EF 4317	<input checked="" type="radio"/> fond et parois perforés

remise dégressive par 130 unités

**400 x 300 x 220 mm, 21 litres**  
(dimensions intérieures 370 x 270 x 215 mm)  
poids 0,8 kg, poignées fermées



fond

réf.	description
EF 4322	<input checked="" type="radio"/> fond et parois perforés

remise dégressive par 150 unités

**400 x 300 x 320 mm, 31 litres**  
(dimensions intérieures 370 x 270 x 315 mm)  
poids 0,9 kg, poignées fermées



fond

réf.	description
EF 4332	<input type="radio"/> fond et parois perforés

achat minimal 60 unités

**600 x 400 x 70 mm, 12 litres**  
(dimensions intérieures 570 x 365 x 55 mm)  
poids 0,9 kg, poignées fermées



fond  couvercle à crochet possible

réf.	description
EF 6407	<input checked="" type="radio"/> fond et parois perforés

remise dégressive par 160 unités

**600 x 400 x 90 mm, 18 litres**  
(dimensions intérieures 570 x 365 x 85 mm)  
poids 1,1 kg, poignées fermées



fond  couvercle à crochet possible

réf.	description
EF 6409	<input checked="" type="radio"/> fond et parois perforés

remise dégressive par 120 unités

**600 x 400 x 100 mm, 18 litres**  
(dimensions intérieures 570 x 365 x 85 mm)  
poids 1,3 kg, poignées fermées



fond  couvercle à crochet possible

réf.	description
EF 6410	<input type="radio"/> fond et parois perforés

achat minimal 110 unités

**600 x 400 x 130 mm, 24 litres**  
(dimensions intérieures 570 x 365 x 115 mm)  
poids 1,3 kg, poignées ouvertes



fond

réf.	description
EF 6413	<input checked="" type="radio"/> fond et parois perforés

remise dégressive par 85 unités

# BACS DE TRANS- PORT ET DE STOCK- AGE GERBABLES

## E-LINE

### PERFO NORME EUROPE

**600 x 400 x 150 mm, 29 litres**  
(dimensions intérieures 570 x 365 x 140 mm)  
**poids 1,4 kg, poignées ouvertes**



fond **6**

réf.	description
EF 6415	● fond et parois perforés
remise dégressive par 70 unités	

**600 x 400 x 170 mm, 33 litres**  
(dimensions intérieures 570 x 365 x 160 mm)  
**poids 1,4 kg, poignées ouvertes**



fond **9**

réf.	description
EF 6417	● fond et parois perforés
remise dégressive par 65 unités	

**600 x 400 x 200 mm, 40 litres**  
(dimensions intérieures 570 x 365 x 190 mm)  
**poids 1,6 kg, poignées ouvertes**



fond **9**

réf.	description
EF 6420	● fond et parois perforés
remise dégressive par 55 unités	

**600 x 400 x 220 mm, 43 litres**  
(dimensions intérieures 570 x 400 x 205 mm)  
**poids 1,6 kg, poignées ouvertes**



fond **10**

réf.	description
EF 6422	● fond et parois perforés
remise dégressive par 45 unités	

**600 x 400 x 240 mm, 47 litres**  
(dimensions intérieures 570 x 365 x 225 mm)  
**poids 1,7 kg, poignées ouvertes**



fond **9**

réf.	description
EF 6424	● fond et parois perforés
remise dégressive par 45 unités	

**600 x 400 x 260 mm, 52 litres**  
(dimensions intérieures 570 x 365 x 245 mm)  
**poids 1,8 kg, poignées ouvertes**



fond **8**

réf.	description
EF 6426	● fond et parois perforés
remise dégressive par 45 unités	

**600 x 400 x 290 mm, 58 litres**  
(dimensions intérieures 570 x 365 x 275 mm)  
**poids 1,9 kg, poignées ouvertes**



fond **8**

réf.	description
EF 6429	○ fond et parois perforés
achat minimal 35 unités	

**600 x 400 x 320 mm, 64 litres**  
(dimensions intérieures 570 x 365 x mm)  
**poids 1,9 kg, poignées ouvertes**



fond **8**

réf.	description
EF 6432	● fond et parois perforés
remise dégressive par 45 unités	

**600 x 400 x 350 mm, 71 litres**  
(dimensions intérieures 570 x 365 x 335 mm)  
**poids 2,5 kg, poignées ouvertes**



fond **8** couvercle à crochet possible

réf.	description
EF 6435	● fond et parois perforés
remise dégressive par 45 unités	

**600 x 400 x 410 mm, 82 litres**  
(dimensions intérieures 570 x 365 x 395 mm)  
**poids 2,69 kg, poignées ouvertes**



fond **5**

réf.	description
EF 6441	● fond et parois perforés
remise dégressive par 25 unités	



**Avec 15 hauteurs de bacs différentes et 3 séparateurs différents, vous disposez de 45 combinaisons possibles pour les tasses et les soucoupes, les verres, etc. (Voir page 128.)**

**Voir à partir de la page 125 pour les accessoires correspondant à ces bacs perfo E-LINE.**

600 x 400 mm



convient uniquement aux bacs perfo E-line

réf.	description
DSB-6040-D2-1A-7	○ couvercle à crochet

600 x 400 mm

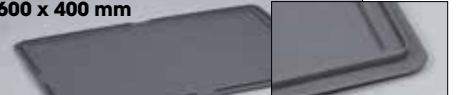

convient à tous les bacs 600 x 400

réf.	description
DSB-6040-D0-1A-7	● couvercle à poser



**Pour plus d'informations sur les impressions, vous pouvez contacter notre service commercial.**

**600 x 400 x 450 mm, 91 litres**

(dimensions intérieures 570 x 365 x 435 mm)  
**poids 2,9 kg, poignées ouvertes**



fond **5**

réf.	description
EF 6445	○ fond et parois perforés
achat minimal 25 unités	

# BACS DE TRANSPORT ET DE STOCKAGE GERBABLES

**E-LINE**  
NORME EUROPE

Tous les bacs **E-LINE** sont réalisés en plastique de qualité alimentaire, donc autorisés pour un contact ouvert avec des produits alimentaires.



De nombreuses dimensions sont disponibles en stock dans les couleurs représentées ci-dessus. Reportez-vous aux cases de couleur de chaque référence.



Nous équipons souvent les cas **E-LINE** d'intérieurs, comme ci-dessus d'une feuille de mousse perforée.



À l'aide du marquage à chaud ou de la sérigraphie, nous imprimons votre logo ou votre texte sur votre bac.



E-line : possibilités illimitées.

La gamme E-line offre le choix de bacs de transport et de stockage le plus complet d'Europe. Tous les bacs sont, avec leur capacité en litres en kilos, gerbables jusqu'à 2 mètres de haut dans le camion. Plusieurs fonds/poignées/parois latérales peuvent être combinés pour composer un bac adapté à chaque besoin. De plus, le système E-line comprend toute une série d'accessoires (voir à partir de la page 125).

**200 x 150 x 117 mm, 2 litres**  
(dimensions intérieures 162 x 112 x 114 mm)  
poids 0,2 kg, rebord de prise



réf.	description
EN-2112-1-7	● fond et parois fermés
remise dégressive par 56 unités	

**300 x 200 x 120 mm, 5 litres**  
(dimensions intérieures 258 x 158 x 117 mm)  
poids 0,4 kg, rebord de prise



réf.	description
EN-3212-1-7	● fond et parois fermés
remise dégressive par 28 unités	

**300 x 200 x 220 mm, 9 litres**  
(dimensions intérieures 258 x 158 x 217 mm)  
poids 0,7 kg, rebord de prise



réf.	description
EN-3222-1-7	● fond et parois fermés
remise dégressive par 64 unités	

**400 x 300 x 65 mm, 6 litres**  
(dimensions intérieures 358 x 258 x 62 mm)  
poids 0,7 kg, rebord de prise



réf.	description
EN-4306-1-7	● fond et parois fermés
remise dégressive par 28 unités	

**400 x 300 x 120 mm, 10 litres**  
(dimensions intérieures 358 x 258 x 117 mm)  
poids 0,7 kg, poignées fermées



réf.	description
EN-4312-1-7	● fond et parois fermés
remise dégressive par 68 unités	

**400 x 300 x 170 mm, 15 litres**  
(dimensions intérieures 358 x 258 x 165 mm)  
poids 0,8 kg, poignées fermées



réf.	description
EN-4317-1-7	● fond et parois fermés
remise dégressive par 44 unités	

# BACS DE TRANS- PORT ET DE STOCK- AGE GERBABLES

**E-LINE**

**NORME EUROPE**

**Apte au contact  
alimentaire.**



**400 x 300 x 220 mm, 20 litres**  
(dimensions intérieures 358 x 258 x 214 mm)  
**poids 1,2 kg, poignées fermées**



réf.	description
EN-4322-1-7	● fond et parois fermés
remise dégressive par 56 unités	

**400 x 300 x 270 mm, 25 litres**  
(dimensions intérieures 353 x 253 x 267 mm)  
**poids 1,3 kg, poignées fermées**



réf.	description
EN-4327-1-7	● fond et parois fermés
remise dégressive par 28 unités	

**400 x 300 x 325 mm, 30 litres**  
(dimensions intérieures 358 x 258 x 317 mm)  
**poids 1,5 kg, poignées fermées**



réf.	description
EN-4332-1-7	● fond et parois fermés
remise dégressive par 56 unités	

**600 x 400 x 75 mm, 14 litres**  
(dimensions intérieures 552 x 355 x 72 mm)  
**poids 1,2 kg, poignées fermées**



réf.	description
EN-6407-1-7	● fond et parois fermés
remise dégressive par 28 unités	

**600 x 400 x 120 mm, 20 litres**  
(dimensions intérieures 558 x 358 x 116 mm)  
**poids 1,5 kg, poignées fermées**



réf.	description
EN-6412-1-7	● fond et parois fermés
remise dégressive par 56 unités	

**600 x 400 x 170 mm, 30 l.**  
(dimensions intérieures 558 x 358 x 166 mm)  
**poids 1,7 kg, poignées fermées**



réf.	description
EN-6417-1-7	● fond et parois fermés
remise dégressive par 28 unités	

**600 x 400 x 220 mm, 40 litres**  
(dimensions intérieures 557 x 357 x 216 mm)  
**poids 1,8 kg, poignées fermées**



réf.	description
EN-6422-1-7	● fond et parois fermés
remise dégressive par 56 unités	

**600 x 400 x 220 mm, 40 litres**  
(dimensions intérieures 557 x 357 x 216 mm)  
**poids 1,8 kg, poignées ouvertes**



réf.	description
EN-6422-2-7	● fond et parois fermés
remise dégressive par 28 unités	



**Bacs Norme Europe dans un  
entrepôt automatique. Spéci-  
ficités : perforations en fentes  
pour un meilleur refroidisse-  
ment et une meilleure per-  
formance de l'installation de  
sprinklers. Fonds renforcés  
pour une charge maximale ga-  
rantie de 50 kilos sans fléchis-  
sement. (Photo : Vanderlande  
Industries.)**



**Fond lisse standard**



**Double fond ouvert. Supporte  
50 kilos ! Uniquement sur devis.**



**Beaucoup d'accessoires  
pour la gamme E-LINE, par  
exemple étiquetage. Voir à  
partir de la page 125.**

# BACS DE TRANS- PORT ET DE STOCK- AGE GERBABLES

**E-LINE**  
NORME EUROPE



**Les fonds lisses et robustes des bacs E-LINE font qu'ils sont adaptés pour un grand nombre d'applications, comme par exemple les tapis roulants par exemple.**



**Rebord de prise.**



**Poignée ouverte.**



**Poignée fermée.**



**Large poignée en forme de coquille pour les bacs de 800 x 600 mm.**

**600 x 400 x 278 mm, 53 litres**  
(dimensions intérieures 556 x 356 x 275 mm)  
**poids 2,3 kg, poignées fermées**

réf.	description
EN-6428-1-7	● fond et parois fermés
remise dégressive par 32 unités	

**600 x 400 x 278 mm, 53 litres**  
(dimensions intérieures 556 x 356 x 275 mm)  
**poids 2,3 kg, poignées ouvertes**

réf.	description
EN-6428-2-7	● fond et parois fermés
remise dégressive par 32 unités	

**600 x 400 x 325 mm, 60 litres**  
(dimensions intérieures 558 x 358 x 320 mm)  
**poids 2,7 kg, poignées fermées**

réf.	description
EN-6432-1-7	● fond et parois fermés
remise dégressive par 36 unités	

**600 x 400 x 325 mm, 60 litres**  
(dimensions intérieures 558 x 358 x 320 mm)  
**poids 2,5 kg, poignées ouvertes**

réf.	description
EN-6432-2-7	● fond et parois fermés
remise dégressive par 36 unités	

**600 x 400 x 425 mm, 90 litres**  
(dimensions intérieures 555 x 355 x 422 mm)  
**poids 3,5 kg, poignées fermées**

réf.	description
EN-6442-1-7	● fond et parois fermés
remise dégressive par 20 unités	

**Apte au contact alimentaire.**

**Légendes**

- Produit de stock, prêt à l'expédition en 2 jours ouvrable.
- Livrable après concertation.

**800 x 600 x 120 mm, 45 litres**  
(dimensions intérieures 748 x 548 x 116 mm)  
**poids 3,0 kg, poignées en forme de coquille**

réf.	description
EN-8612-1-7	● fond et parois fermés
remise dégressive par 36 unités	

**800 x 600 x 220 mm, 90 l.**  
(dimensions intérieures 748 x 548 x 216 mm)  
**poids 4,0 kg, poignées en forme de coquille**

réf.	description
EN-8622-1-7	● fond et parois fermés
remise dégressive par 20 unités	

**800 x 600 x 325 mm, 134 litres**  
(dimensions intérieures 748 x 548 x 316 mm)  
**poids 5,2 kg, poignées en forme de coquille**

réf.	description
EN-8632-1-7	● fond et parois fermés
remise dégressive par 14 unités	

**800 x 600 x 425 mm, 175 litres**  
(dimensions intérieures 748 x 548 x 421 mm)  
**poids 6,7 kg, poignées en forme de coquille**

réf.	description
EN-8642-1-7	● fond et parois fermés
remise dégressive par 10 unités	

# BACS DE TRANSPORT ET DE STOCKAGE GERBABLES

BACS AGRÉÉS  
ADR/UN

Les bacs de transport agréés ADR, de type 4H2 pour les risques de classe 1, 2 et 3 sont agréés ADR notamment en raison de leur couvercle résistant et de la serrure triangulaire développée en interne.

Numéro d'agrément :  **4H2/X30/S/Année**  
**B/ENGELS-080099**



réf.	contenance	dimensions (L x l x h)	classe de risques
36-208-UN	30 l.	600 x 400 x 185 mm	I, II et III
36-201-UN	40 l.	600 x 400 x 235 mm	I, II et III
36-6426-UN	53 l.	600 x 400 x 293 mm	I, II et III
36-202-UN	60 l.	600 x 400 x 335 mm	I, II et III
36-209-UN	90 l.	600 x 400 x 440 mm	I, II et III

Bacs norme Europe 36-208-UN et 36-209-UN. La mention obligatoire de la classe de risques est imprimée sur le bac par marquage à chaud.



Les bacs de transport classiques agréés ADR sont fermés à l'aide de sangles à boucle. Nous les livrons sur demande.

Si les bacs sont utilisés pour le transport des produits (déchets) dangereux, ils sont soumis à la réglementation ADR en cas de transport terrestre, à la réglementation IMDG en cas de transport maritime et à la réglementation IATA en cas de transport aérien. Des exigences sont imposées concernant l'étiquetage, le marquage, l'étanchéité et la résistance aux chutes et à l'empilage à hautes et basses températures.

Si vous avez des questions ou si votre emballage doit être agréé ADR et que vous voulez savoir comment procéder, nous nous ferons un plaisir de vous aider. Au fil des ans, nous avons développé une expertise conséquente dans le domaine et pouvons donc vous aider avec notre propre numéro d'enregistrement.

Les bacs sont équipés d'intérieurs résistants aux chocs et absorbeurs de liquides afin de satisfaire à l'agrément ADR, pour un suremballage générique en vue de l'expédition d'échantillons liquides.



Bac de transport pour tubes de sang, client : Sanquin.

# BACS DE TRANS- PORT ET DE STOCK- AGE GERBABLES

COUVERCLES  
STANDARD  
NORME EUROPE



Les fermetures à clips (réf. 3-862) maintiennent fermés tous les couvercles à charnières ou à crochets, comme illustrés sur cette page. Éventuellement avec cachetage.



Par défaut sur les coffres, en option pour les bacs avec couvercles : renfort de charnière pour éviter que les couvercles se détachent.



800 x 600 mm  
couvercle à poser  
étanche

réf.	description
EN-86-3-7	couvercle à poser

Les couvercles à poser de 800 x 600 mm sont aussi disponibles avec des charnières et fermetures métalliques (page 81).



800 x 600 mm  
couvercle avec charnières avec fermetures à clips

réf.	description
3-223-3 S	avec fermetures à clips
3-223-3	sans fermetures à clips



Les bacs E-line peuvent être munis de différents couvercles : à poser, à crochets, à charnières, clipsables ou détachables.



200 x 150 mm  
couvercle à charnières

réf.	description
3-944-1 S	avec fermetures à clips
3-944-1	sans fermetures à clips



300 x 200 mm  
couvercle à charnières

réf.	description
3-215-1 S	avec fermetures à clips
3-215-1	sans fermetures à clips



400 x 300 mm  
couvercle à charnières

réf.	description
3-214-1 S	avec fermetures à clips
3-214-1	sans fermetures à clips



600 x 400 mm  
couvercle à charnières

réf.	description
3-213-1 S	avec fermetures à clips
3-213-1	sans fermetures à clips

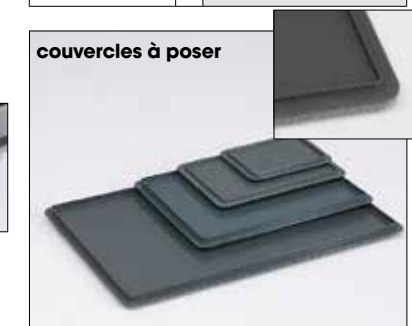

couvercles à poser

réf.	description
3-944-0	200 x 150 mm
3-215-0	300 x 200 mm
3-214-0	400 x 300 mm
3-213-0	600 x 400 mm



couvercles avec crochets facilement amovibles

réf.	description
3-944-2	200 x 150 mm
3-215-2	300 x 200 mm
3-214-2	400 x 300 mm
3-213-2	600 x 400 mm



# BACS DE TRANS- PORT ET DE STOCK- AGE GERBABLES

COUVERCLES  
SPÉCIAUX  
NORME EUROPE



Des modèles spéciaux (imperméables, anti-effraction ou qui limitent les odeurs) sont également disponibles en stock.

**400 x 300 mm**  
couvrete à ergots de  
fermeture, se fixe sur le  
bac, étanche à la pluie

réf.	description
20-00509	● sans joint en caoutchouc
20-00509 D	● avec joint en caoutchouc

**600 x 400 mm**  
couvrete à ergots de  
fermeture, se fixe sur le  
bac, étanche à la pluie

réf.	description
20-00252	● sans joint en caoutchouc
20-00252 D	● avec joint en caoutchouc

**800 x 600 mm**  
couvrete à ergots de fermeture, se  
fixe sur le bac, étanche à la pluie

réf.	description
210-11660	○ sans joint en caoutchouc
210-11660 D	○ avec joint en caoutchouc

**600 x 400 mm**  
couvrete à poser,  
renforcé

réf.	description
37-6410 R	● Norme Europe, universel, couvercle anti-vol



Le joint en caoutchouc dans le bord intérieur du couvercle à ergots de fermeture protège encore mieux de l'eau et de la poussière.



Le bas du couvercle à poser 37-6410 R est muni d'une structure maillée. Ainsi, il peut supporter plus de 125 kg.



Le couvercle renforcé combiné avec les charnières en acier font des bacs E-LINE des produits ultra-robustes. Ajoutez à cela notre serrure triangulaire conçue en interne et les bacs seront agréés ADR pour le groupe d'emballages 1.



Nous pouvons équiper nos bacs E-LINE de couvercles et de poignées.



Pour des raisons de sécurité, nous nous devons de vous déconseiller de monter sur nos caisses, bien que nos couvercles pour charges lourdes le permettent amplement.. pour tous les bacs 600 x 400 mm.

# BACS DE TRANSPORT ET DE STOCKAGE GERBABLES

## PROJETS SPÉCIAUX



**Pour client : Linde Gas (auparavant Hoek Loos) pour le transport / le remplissage de bonbonnes d'oxygène à l'aide d'intérieurs en mousse EPP. Également pour la distribution réfrigérée de médicaments pour Sanquin.**

**En fixant deux bacs de taille de fond 600 x 400 mm l'un à l'autre, le bac supérieur avec des trous dans le fond du diamètre d'une bouteille d'air comprimé, le bac inférieur avec un séparateur, nous fabriquons un bac pour bouteille d'air comprimé solide et convenant à d'autres bacs E-LINE standard.**

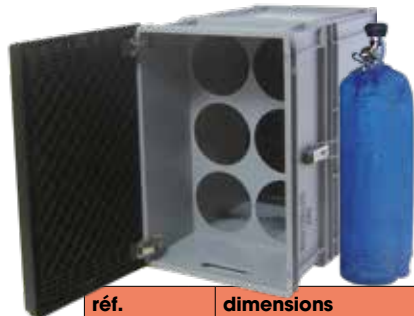

réf.	dimensions
<b>38-209 H633-FL5</b>	● 600 x 400 x 633 mm, 5 bouteilles Ø165 mm
<b>38-209 H844-FL5</b>	● 600 x 400 x 844 mm, 5 bouteilles Ø175 mm
<b>38-209 H633-FL6</b>	● 600 x 400 x 633 mm, 6 bouteilles Ø162 mm
<b>38-209 H640-FL6</b>	● 600 x 400 x 640 mm, 6 bouteilles Ø164 mm
<b>38-209 H660-FL6</b>	● 600 x 400 x 660 mm, 6 bouteilles Ø164 mm
<b>c'est un article d'assemblage, adapté au diamètre des bouteilles.</b>	

Boîtes d'isolation utilisées pour le transport de produits réfrigérés et congelés. Les bacs d'isolation sont réalisés en double paroi. Les parois intérieures sont pourvues d'une mousse PU. Grâce à cette fabrication en combinaison, les bacs résistent aux chocs et aux impacts.



par défaut : avec intérieur en mousse d'isolation EPP

Bacs de transport isothermiques, par exemple pour les médicaments.

	réf.	dimensions	description	contenance	poids
1	<b>36-204-0-ISO</b>	● 400 x 300 x 235 mm	boîte d'isolation, bleue	7,7 l.	2,6 kg
2	<b>36-205-0-ISO</b>	● 400 x 300 x 335 mm	boîte d'isolation, bleue	13,7 l.	3 kg
3	<b>36-407</b>	○ 600 x 400 x 365 mm	boîte d'isolation, bleue	48 l.	8 kg

Bac normé en plastique fabriqué à la demande de Philips. S'empile dans n'importe quel ordre avec les anciens bacs noirs en acier. Avec fond lisse, intérieur parfaitement rectangulaire et porte-étiquettes A7 sur un petit côté.



Copie en plastique des bacs normaux pour métaux lourds que Philips utilisait notamment dans ses départements de production pour la livraison, p. ex., de matières premières. Les bacs normaux ont pu aussi être utilisés comme tiroirs.

réf.	dimensions	description	contenance	poids
<b>9-2016</b>	● 528 x 348 x 170 mm	bac normal	25 l.	1,56 kg
<b>210-11747</b>	○ 315 x 155 x 150 mm	bac à compartiment	7 l.	0,2 kg

Les dimensions norme Europe ne sont pas toujours la solution. Pour des clients comme Bosch et Airbus, nous avons réalisé des bacs dans des dimensions mieux adaptées à leurs produits spécifiques. Couverts et autres accessoires comme les compartiments sont également disponibles.

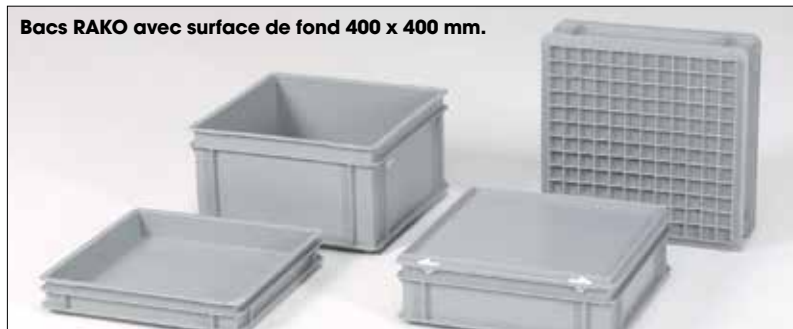

Parfaitement adaptés aux palettes norme Europe : 2 bacs en largeur et 3 bacs en longueur. Livrable uniquement avec fond renforcé sauf pour la hauteur la plus élevée.

réf.	dimensions	contenance	poids
<b>38-1927-0</b>	○ 400 x 400 x 70 mm (dimensions intérieures 370 x 370 x 52 mm)	7 litres	1,2 kg
<b>38-1928-0</b>	○ 400 x 400 x 120 mm (dimensions intérieures 370 x 370 x 102 mm)	15 litres	1,3 kg
<b>38-1932-0</b>	○ 400 x 400 x 220 mm (dimensions intérieures 370 x 370 x 202 mm)	28 litres	1,8 kg
<b>38-1934-1</b>	○ 400 x 400 x 270 mm (dimensions intérieures 370 x 370 x 258 mm)	35 litres	1,7 kg
<b>38-1966-0</b>	○ couvercle à poser assorti		
<b>38-1966-1</b>	○ couvercle assorti avec charnières en plastique		
<b>38-1966-2</b>	○ couvercle assorti à crochets		



réf.	description
<b>3-6453-13</b>	● 600 x 400 x 544 mm 100 l, 4 poignées ouvertes



Le bac norme Europe le plus haut de notre programme avec 4 poignées ouvertes. Fond à têtes de taureau classique du début du développement du bac en plastique. Ces bacs devaient encore à l'époque être gerbés sur des caquettes agricoles en bois.



réf.	dimensions	contenance	poids
<b>6488.005-7</b>	● 800 x 400 x 200 mm (dimensions intérieures 760 x 360 x 196 mm)	54 litres	2,7 kg
<b>8716.005-7</b>	● 1000 x 400 x 214 mm (dimensions intérieures 947 x 350 x 210 mm)	67 litres	3,4 kg

Les bacs gerbables fermés avec fond hygiénique lisse sont souvent utilisés pour les produits de format long, surtout dans l'industrie automobile. Convient pour une utilisation sur des palettes Euro 1200 x 800 mm.

## BACS DE TRANSPORT ET DE STOCKAGE GERBABLES

### AUTRES DIMENSIONS

**639 x 445 x 170 mm, 36 litres**  
(dimensions intérieures 600 x 405 x 150 mm)  
**poids 7,3 kg**



réf.	description
<b>38-308G-0</b>	○ double fond avec orifices d'écoulement

**Client Janssen Pharmaceutica : bac pour entreposage automatisé, avec dimensions intérieures pour boîtes norme Europe.**

**600 x 200 x 220 mm, 19 litres**  
(dimensions intérieures 555 x 160 x 215 mm)  
**poids 1,5 kg**



réf.	description
<b>101-6222-1 700</b>	○ deux poignées en forme de coquille

**Client Airbus : assortiment norme Europe standard complété avec un 200 x 600 mm au lieu de 400 x 600 mm.**

**300 x 230 x 125 mm, 6,5 litres**  
(dimensions intérieures 255 x 195 x 120 mm)  
**poids 0,4 kg**



réf.	description
<b>38-206-0-50</b>	○ ouverture sur petit côté

**Client Bankgirocentrale : bac RAKO 300 x 200 standard adapté, réalisé pour « ordres de virement à lecture optique ».**

# BACS DE TRANSPORT ET DE STOCKAGE GERBABLES

## MALLETES

Nos mallettes possèdent des options standard ou sur mesure en supplément :



**Serrure cylindrique, disponible en modèle verrouillable unique ou avec différentes clés et une ou plusieurs clés principales.**



réf.	description
EN-7205172	Poignée en plastique



réf.	description
91124-4245	Poignée en plastique



réf.	description
89-2-1-6-	Poignée en aluminium

**Solide, se rabat automatiquement grâce un mécanisme à ressort.**



**Vous trouverez les porte-étiquettes et les pour autocollants à la page 132.**



*Avec compartiments, en différentes tailles, pour l'organisation de votre mallette.*

**400 x 300 x 80 mm, 6 litres**  
(dimensions intérieures 356 x 256 x 62 mm)  
**pois 1,2 kg**



réf.	description
ENS-4306-1L-7	1 poignée de mallette sur 1 côté long

**400 x 300 x 135 mm, 10 litres**  
(dimensions intérieures 356 x 256 x 115 mm)  
**pois 1,3 kg**



réf.	description
ENS-4312-1L-7	1 poignée de mallette sur 1 côté long

**400 x 300 x 185 mm, 15 litres**  
(dimensions intérieures 356 x 256 x 155 mm)  
**pois 1,5 kg**



réf.	description
ENS-4317-1L-7	1 poignée de mallette sur 1 côté long

**400 x 300 x 235 mm, 20 litres**  
(dimensions intérieures 356 x 256 x 215 mm)  
**pois 1,8 kg**



réf.	description
ENS-4322-1L-7	1 poignée de mallette sur 1 côté long



**Exemples de couleurs et d'impressions harmonisées.**

**400 x 300 x 340 mm, 30 litres**  
(dimensions intérieures 356 x 256 x 320 mm)  
**pois 2,4 kg**



réf.	description
ENS-4332-1L-7	1 poignée de mallette sur 1 côté long

# BACS DE TRANS- PORT ET DE STOCK- AGE GERBABLES

MALLETES AUSSI  
SUR MESURE

**600 x 400 x 135 mm, 20 litres**  
(dimensions intérieures 556 x 356 x 115 mm)  
**poids 2,8 kg**



réf.	description
35-208	● 1 poignée de mallette sur 1 côté long

**600 x 400 x 185 mm, 30 litres**  
(dimensions intérieures 556 x 356 x 165 mm)  
**poids 3,4 kg**



réf.	description
35-208	● 1 poignée de mallette sur 1 côté long

**600 x 400 x 235 mm, 40 litres**  
(dimensions intérieures 556 x 356 x 215 mm)  
**poids 3,4 kg**



réf.	description
35-201-10	● 1 poignée de mallette sur 1 côté long

**600 x 400 x 235 mm, 40 litres**  
(dimensions intérieures 556 x 356 x 215 mm)  
**poids 3,4 kg**



réf.	description
35-201-12	● 1 poignée en aluminium de mallette sur 1 côté long

**600 x 400 x 235 mm, 40 litres**  
(dimensions intérieures 556 x 356 x 215 mm)  
**poids 3,4 kg**



réf.	description
35-202-12	● 2 poignées de mallette renforcées sur les côtés courts

**600 x 400 x 340 mm, 60 litres**  
(dimensions intérieures 556 x 356 x 322 mm)  
**poids 3,7 kg**



réf.	description
35-202-12	● 2 poignées de mallette renforcées sur les côtés courts

**Coffres avec fond 800 x 600 mm avec couvercle à poser monté sur le bac à l'aide de charnières en inox et verrouillables avec des fermetures inox à l'avant**



réf.	contenance	dimensions (L x l x h)	poids
36-221 SDS	● 90 l.	800 x 600 x 220 mm	6,2 kg
36-220 SDS	● 134 l.	800 x 600 x 325 mm	7,4 kg
36-219 SDS	● 175 l.	800 x 600 x 440 mm	8,7 kg



*Les mallettes de présentation ci-dessus conviennent pour la présentation ou l'emballage de votre produit.*

### Avantages :

- disponibles en différentes couleurs et dimensions de 165 x 145 x 22 mm à 570 x 445 x 300 mm
- Légères et abordables
- Représentatives
- Tout le couvercle offre de l'espace pour votre publicité



*Nous personnalisons les mallettes pour vous à l'aide d'une impression ou d'un intérieur.*



*Aussi en option : flight case sur mesure en plaques Aircell. Léger et résistant aux intempéries. Voir page 23.*

# BACS DE TRANSPORT ET DE STOCKAGE GERBABLES

## MALLETES ÉTANCHES

### Avantages :

- Étanche à l'eau et à la poussière
- Poignée solide
- Vanne de pression automatique
- Intérieur en bloc de mousse standard ou fait sur mesure (sur demande)
- Porte-étiquette
- Verrouillage étanche facile à ouvrir
- Gerbable
- Résistante aux chocs
- Différentes dimensions



**Vanne de pression automatique.**



**Verrouillage étanche.**



**Espace pour étiquette/autocollant.**

### Légendes

- Produit de stock, prêt à l'expédition en 2 jours ouvrable.
- Délai de livraison 1 à 2 semaines.
- Livrable après concertation.



*Mallettes étanches et à la poussière disponibles en différentes dimensions et avec intérieur en mousse standard ou spécifique au client.*

Pour des conditions (météorologiques) extrêmes, notre assortiment comprend cette série de mallettes. Elles offrent une excellente protection contre l'eau et la poussière et sont certifiées IP67 (entièrement étanches à la poussière et étanches à l'eau à 1 mètre de profondeur et pendant 30 minutes).

Les mallettes résistent à toutes les conditions météorologiques et aux chocs. Elles conviennent donc parfaitement pour différentes applications, comme dans la navigation, l'armée de terre, l'armée de l'air et la marine. Mais aussi pour la pêche, la chasse et la plongée ou pour protéger des équipements sensibles, p. ex. appareils photo.

Ces mallettes sont utilisées pour le transport d'objets de valeur qui ne peuvent en aucun cas être endommagés. Elles sont munies par défaut d'un bloc de mousse, permettant à l'utilisateur de créer aussi facilement un intérieur spécifique au client pour des pièces uniques. En retirant de petits blocs, vous accédez à des ouvertures dans la mousse qui entourent le produit, offrant ainsi une protection maximale.



*Pour la protection d'un appareil photo et des objectifs pendant une utilisation extérieure.*

# BACS DE TRANS- PORT ET DE STOCK- AGE GERBABLES

## MALLETES ÉTANCHES

Les références ci-dessous sont disponibles de stock en noir et comprennent un intérieur en bloc de mousse standard. Pour d'autres modèles et plus d'informations, vous pouvez contacter notre service commercial.



réf.		dimensions (L x l x h)	dimensions intérieures	contenance	poids
KO-235H105-9S	●	258 x 243 x 118 mm	235 x 180 x 106 mm	4,5 litres	0,8 kg
KO-235H155-9S	●	258 x 243 x 168 mm	235 x 180 x 156 mm	6,5 litres	1,0 kg
KO-300H130-9S	●	336 x 300 x 148 mm	300 x 225 x 132 mm	9 litres	1,6 kg
KO-430H160-9S	●	464 x 366 x 176 mm	426 x 290 x 159 mm	19,5 litres	2,8 kg
KO-505H195-9S	●	555 x 428 x 211 mm	500 x 350 x 194 mm	34 litres	3,9 kg
KO-505H280-9S	●	555 x 428 x 306 mm	500 x 350 x 280 mm	49 litres	5,1 kg
KO-540H190-9S	●	594 x 473 x 215 mm	538 x 405 x 190 mm	41,5 litres	4,7 kg
KO-540H245-9S	●	594 x 473 x 270 mm	538 x 405 x 245 mm	53 litres	5,3 kg
KO-620H250-9S	●	687 x 528 x 276 mm	620 x 460 x 250 mm	71 litres	7 kg
KO-620H340-9S	●	687 x 528 x 366 mm	620 x 460 x 340 mm	97 litres	8,1 kg
KO-750H280-9S	●	816 x 540 x 306 mm	750 x 480 x 280 mm	100 litres	10,2 kg
KO-750H400-9S	●	816 x 540 x 426 mm	750 x 480 x 400 mm	144 litres	12,1 kg

Pour protéger le contenu de la mallette, nous fournissons des intérieurs en mousse. Bloc en mousse prédécoupé standard que vous adaptez vous-même ou nous proposons une mousse spécifique au client. Vous trouverez plus d'informations sur les intérieurs en mousse aux pages 28 et 131.



**Intérieur en mousse sur mesure.**



**Intérieur en mousse standard.**



**Ces mallettes sont utilisées même dans les conditions les plus extrêmes, par exemple dans la jungle et la forêt tropicale.**



réf.		dimensions (L x l x h)	dimensions intérieures	contenance	poids
KOT-505H280-9S	●	555 x 437 x 326 mm	500 x 350 x 280 mm	49 litres	5,0 kg
KOT-540H190-9S	●	604 x 473 x 225 mm	538 x 405 x 190 mm	41,5 litres	6,3 kg
KOT-540H245-9S	●	604 x 473 x 283 mm	538 x 405 x 245 mm	53 litres	6,8 kg
KOT-620H250-9S	●	687 x 528 x 286 mm	620 x 460 x 250 mm	71 litres	8,5 kg
KOT-620H340-9S	●	687 x 528 x 376 mm	620 x 460 x 342 mm	97 litres	9,6 kg

# BACS DE TRANSPORT ET DE STOCKAGE GERBABLES

## DÉFENSE

Depuis 1983, Engels fournit aux forces armées néerlandaises des bacs de stockage et de transport, généralement adaptés à une utilisation militaire spécifique. Notre expertise est maintenant aussi au service des forces armées du Portugal et de la France.

Pour le déplacement en toute sécurité des fournitures de bureau comme des imprimantes, des ordinateurs portables et des téléphones par satellite, nous proposons des conditionnements polyvalents. Voir illustration ci-dessous.



Des bacs en plastique résistants sont soudés sur mesure et équipés d'un intérieur à sangles pour un transport stable.

Les bacs de batteries maintenant courants dans toute l'Europe ont aussi été créés en collaboration avec la Défense. Une résistance à l'acide pendant le stockage était indispensable, la possibilité de retirer les batteries sans travail physique lourd s'est ajoutée plus tard. Des patins ont permis un basculement mécanique.



**Transport résistant à l'acide avec caisse-palette de batteries : NSN 3990-17-101-8860.**

Outre les tâches opérationnelles, la principale activité dans la Défense est la logistique. Les tâches sont rarement réalisées là où le personnel et les moyens sont déjà présents. Tout ce qui est nécessaire pour une action, des bandages aux munitions, est stocké et transporté au lieu d'utilisation.



Les bandages, les analgésiques, etc. doivent certainement être transportés et stockés dans un conditionnement sûr, cacheté et étanche.



La boîte de secours de première ligne est répartie avec des tiroirs pour différents types de bandages et est, de plus, suffisamment résistante pour servir de siège.

Cette boîte de secours de première ligne a été créée avec la force aérienne (pour la brigade mobile de l'air).

- Tiroirs, permettant de tout retrouver facilement, avec compartiments flexibles pour l'ordre.
- Avec rabat avant verrouillable à clé, en raison de la présence d'opiacés pour l'anesthésie.
- Imperméable, avec poignées pour être portée par deux hommes.
- Il est possible de s'asseoir dessus pendant les soins.



# BACS DE TRANSPORT ET DE STOCKAGE GERBABLES

DÉFENSE

En cas de transport aérien, le poids est très important. Nous avons fourni ce conditionnement polyvalent de 1200 x 1000 mm à la défense néerlandaise en trois hauteurs pour le transport retour de leur matériel depuis l'Oruzgan. Il s'est avéré que les bacs non pliables fournis auparavant étaient trop lourds pour le transport aérien.



Les palettes et les couvercles s'emboîtent l'un dans l'autre et les parois démontables sont conditionnées dans la caisse-palette restante (quatre conditionnements pliés prennent la place d'un rempli).



Il ne s'agit pas toujours de projets concernant des milliers de bacs. Un seul bac peut aussi faire la différence dans des cas d'urgence ou créer une bonne ambiance, comme une caisse pour le mess avec assiettes, plats, couverts, ouvre-bouteilles et tire-bouchons.

Vu au musée militaire national à Soest. Utilisé pendant les visites par le guide du musée.



25 ans d'expérience se traduisent par des dizaines de numéros de nomenclature de l'OTAN attribués à nos produits :



Conteneurs à roues de différentes sortes et dimensions, dont le MGB 660 : NSN 7240-17-110-9262



Notre gamme complète de bacs est reprise dans la nomenclature de l'OTAN :

NSN 3990-12-325-5377

NSN 3990-12-325-5378

NSN 3990-17-916-2253

NSN 3990-12-325-5379

NSN 3990-12-325-5381

NSN 3990-12-314-6047

NSN 3510-17-109-2238



Chariots 800x600 mm NSN 3510-17-109-2238.

# BACS DE TRANSPORT ET DE STOCKAGE GERBABLES

## POMPIERS

Lors de la disparition de la protection civile en 1989, les corps de pompiers régionaux ont repris en charge les secours en cas de catastrophes. Le matériel a été renouvelé, des conteneurs déplacés par bras hydraulique ont été choisis, organisés par type de catastrophe, identiques pour chaque corps régional. Le matériel de sauvetage a été autant que possible conditionné dans des bacs, empilés dans des conteneurs à roulettes. Engels a décroché la commande pour ces bacs et leurs intérieurs. Le bac **E-LINE** est ainsi devenu la norme pour les pompiers néerlandais. Grâce à l'obtention d'une commande comparable à Lyon en 2006, notre bac **E-LINE** a commencé sa progression en France.



*Pour chaque catastrophe, le camion charge le conteneur déplacé par bras hydraulique adapté.*



*Non seulement les pompiers, mais aussi les hôpitaux ont leur propre conteneur de catastrophe (ici de l'UMG).*



*Bacs E-LINE avec pansements dans conteneur médical déplacé par bras hydraulique.*

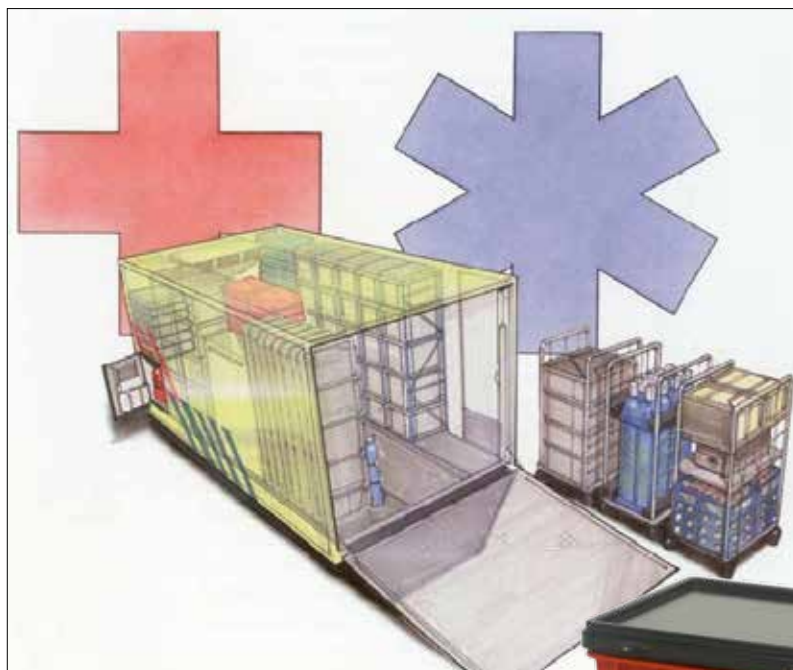

*Organisation standardisée au niveau national.*



*Inattendu : chaque conteneur déplacé par bras hydraulique de lutte contre les catastrophes aux Pays-Bas comprend aussi un petit coffre étanche contenant les documents de conformité CE.*

Compte tenu de leur organisation uniforme, le personnel de n'importe quel corps peut retrouver facilement le matériel nécessaire dans le conteneur d'un autre corps. Le stress est inévitable en cas de catastrophe. Cependant, il n'y a plus de stress dans la recherche du matériel nécessaire. Cela favorise la concentration pour la réalisation de la tâche. C'est le plus important.



*Contenu conteneur de sauvetage pour transport par avion. (photo : Gemco.)*

Le « concept de conteneur pour catastrophe pour bras hydraulique » est aussi appliqué pour l'assistance en cas de catastrophes à l'étranger. Des E-line y sont aussi toujours utilisés.

# BACS DE TRANS- PORT ET DE STOCK- AGE GERBABLES

## POMPIERS



Des bacs en plastique sont utilisés dans chaque véhicule de pompiers.

Auparavant, nous devions souvent adapter nos bacs à l'espace dans les véhicules. (Par exemple en les réduisant par fraisage, ou en soudant deux bacs pour obtenir la bonne longueur.)

Les fabricants adaptent maintenant leurs véhicules, ce qui évite l'adaptation des bacs. Nous prévoyons cependant encore souvent des poignées solides, des impressions et des porte-étiquettes.



Dans les remorques, il y a aussi toujours de la place pour des bacs.

De nombreux véhicules comprennent une ou plusieurs « caisses d'intervention » dans laquelle une équipe emporte le matériel nécessaire vers le lieu de l'action. Ci-contre, un exemple d'une telle caisse dans un véhicule d'extinction de l'armée de l'air royale néerlandaise.



Notre bac pour bouteille d'air comprimé est un vrai produit spécial pour les pompiers. En fixant deux bacs de taille de fond 600 x 400 mm l'un à l'autre, le bac supérieur avec des trous dans le fond du diamètre d'une bouteille d'air comprimé, le bac inférieur avec un séparateur, nous fabriquons un bac pour bouteille d'air comprimé solide et convenant à d'autres bacs **E-LINE** standard.



réf.	hauteur	convenant à
38-209 H633-FL5	○ 633 mm	5 bouteilles Ø 162 mm
38-209 H685-FL5	○ 685 mm	5 bouteilles Ø 162 mm
38-209 H685-FL6	○ 685 mm	6 bouteilles Ø 162 mm



Les grands fournisseurs de matériel de sauvetage aiment emballer leurs produits dans nos bacs.

# BACS DE TRANSPORT ET DE STOCKAGE GERBABLES

POLICE ET JUSTICE

Une voiture de police comprend bien plus de choses qu'on imagine : cônes et rubans pour délimiter la zone d'un accident, un appareil photo pour consigner des objets, des lampes de poche, des couvertures de premiers secours, des bandages. Et bien sûr aussi un ours en peluche pour réconforter les enfants après un accident !

Quand la police ou les services d'urgence sont dans l'actualité, nos bacs sont souvent aussi visibles. Qu'il s'agisse d'un emballage de transport de preuves ou de bacs avec du matériel de secours, nous sommes toujours un peu fiers quand ils apparaissent dans la presse.



**En cas d'accident avec des substances dangereuses, bac E-LINE avec matériel de secours.**



**Preuves transportées dans un bac E-LINE.**



**Bacs E-LINE avec matériel pour la médecine légale.**



*Tout rentre dans des bacs E-line.*

Les bacs et les mallettes E-line conviennent parfaitement au rangement de toutes sortes de choses : ils sont très solides, gerbables de manière modulaire et, si nécessaire, verrouillables. Ils sont aussi disponibles en format mallette, « standard » et « heavy duty ».



*Mallettes E-line standard.*

# BACS DE TRANSPORT ET DE STOCKAGE GERBABLES

## POLICE ET JUSTICE

Grâce à leur design sobre et aux nombreux accessoires (supports autocollants, zones magnétiques autocollantes, autocollants code-barres avec zone de notes, cachetages, cachetages avec code-barres et emblème), les bacs E-line sont au moins aussi souvent choisis à des fins de stockage qu'à des fins de transport.



Poste de travail mobile KLPD (corps de services de police nationaux) avec entrepôt de bacs E-line et poubelle rouge de qualité industrielle.

Nous n'avons en fait pas de produits vraiment spécifiques pour la police. Nous fournissons cependant des bacs et des conteneurs assez standard pour nous qui ont trouvé leur propre application pour la Police et la Justice.



Bac avec séparateur utilisé dans le cadre de la formation des chiens policiers pour le stockage des échantillons olfactifs.



Blocs de mousse, perforation 20 x 20 mm. Grâce aux pré-découpages des blocs, vous créez votre propre intérieur.



Les rails en aluminium permettent d'adapter les mallettes aux dossiers de format A4.



Archivage de preuves. Les bacs E-LINE peuvent être scellés et conviennent donc comme bacs de stockage et unité d'expédition.



Caisse gerbable avec fentes, fermeture à clips et impression pour le rangement de tentes d'enquête médico-légale.



Module de tri des déchets « déchets résiduels et documents confidentiels » où l'unité de papier peut être verrouillée en option.

# BACS DE TRANSPORT ET DE STOCKAGE GERBABLES

PLUS D'EXEMPLES PRATIQUES



Client : Loods 5.



Client : VCN Mass Turning.



**Chaque appareil à l'établi approprié dans les plus brefs délais. Travail efficace à l'aide d'un système logistique ingénieux chez Electronic Service Cooperation.**



Client : Science Centre de TU Delft.



Aménagement camion d'assistance pendant le Paris-Dakar.



Client : Dukino Business Events, spécialiste des activités de team building.

**BACS DE  
TRANSPORT ET DE  
STOCKAGE  
EMBOÎTABLES**



**Bacs gerbables  
par rotation**



**Bacs de distribution**



**Bacs gerbables sur rabats**

**ENGELS**  
pour un stockage efficace

# BACS GERBABLES PAR ROTATION

**E-LINE**



**Sur demande, également livrable en blanc, en version fermée ou perforée.**



**Option : marquage et évidements pour les étiquettes à codes-barres.**



**Option : fond renforcé pour usage dans un entrepôt automatisé.**



**D'autres coloris disponibles à partir de 1000 unités.**



Bacs à fond renforcé sur un système de tapis roulant pour la distribution de livres et CD. (Photo : Vanderlande Industries.)

Le fond (éventuellement renforcé) des bacs gerbables par rotation set parfaitement adapté aux tapis roulants. La solution d'emballage idéale pour combiner le transport interne et externe.

**600 x 400 x 150 mm, 25 litres**  
(dimensions intérieures 490 x 332 x 145 mm)  
**poids 1,4 kg, poignées ouvertes**



**E-LINE**

réf.	description
SN-6415.500	● E-line, bleu
<b>remise dégressive par demi-palette (64 unités)</b>	

**600 x 400 x 300 mm, 50 litres**  
(dimensions intérieures 490 x 332 x 295 mm)  
**poids 2,1 kg, poignées ouvertes**



**E-LINE**

réf.	description
SN-6430.500	● E-line, bleu
<b>remise dégressive par demi-palette (42 unités)</b>	

**600 x 400 x 270 mm, 50 litres**  
(dimensions intérieures 490 x 340 x 265 mm)  
**poids 1,8 kg, poignées fermées**



**HR E-LINE**

réf.	description
DSE-64270-0114	● HR E-line
<b>remise dégressive par demi-palette (64 unités)</b>	

**600 x 400 x 200 mm, 35 litres**  
(dimensions intérieures 490 x 332 x 195 mm)  
**poids 1,7 kg, poignées ouvertes**



**E-LINE**

réf.	description
SN-6420.500	● E-line, bleu
<b>remise dégressive par demi-palette (60 unités)</b>	

**600 x 400 x 400 mm, 70 litres**  
(dimensions intérieures 490 x 332 x 395 mm)  
**poids 2,8 kg, poignées ouvertes**



**E-LINE**

réf.	description
SN-6440.500	● E-line, bleu
<b>remise dégressive par demi-palette (28 unités)</b>	

**600 x 400 x 350 mm, 66 litres**  
(dimensions intérieures 490 x 340 x 345 mm)  
**poids 2 kg, poignées fermées**



**HR E-LINE**

réf.	description
DSE-64350-0114	● HR E-line
<b>remise dégressive par demi-palette (50 unités)</b>	



# BACS GERBABLES PAR ROTATION

TELLUS

**400 x 300 x 220 mm, 18 litres**  
(dimensions intérieures 300 x 245 x 215 mm)  
**poids 1 kg, poignées fermées**



HR

réf.	description
DSE-43220-0114-6	<input checked="" type="radio"/> HR, vert

**600 x 400 x 180 mm, 32 litres**  
(dimensions intérieures 490 x 340 x 175 mm)  
**poids 1,7 kg, poignées fermées**



HR

réf.	description
DSE-64180-0114-6	<input checked="" type="radio"/> HR, vert

**600 x 400 x 220 mm, 40 litres**  
(dimensions intérieures 490 x 340 x 215 mm)  
**poids 1,9 kg, poignées fermées**



HR

réf.	description
DSE-64220-0114-6	<input checked="" type="radio"/> HR, vert

**600 x 400 x 270 mm, 50 litres**  
(dimensions intérieures 490 x 340 x 265 mm)  
**poids 2,1 kg, poignées fermées**



HR

réf.	description
DSE-64270-0114-6	<input checked="" type="radio"/> HR, vert

**600 x 400 x 350 mm, 66 litres**  
(dimensions intérieures 490 x 340 x 345 mm)  
**poids 2,3 kg, poignées fermées**



HR

réf.	description
DSE-64350-0114-6	<input checked="" type="radio"/> HR, vert

**800 x 400 x 350 mm, 87 litres**  
(dimensions intérieures 690 x 340 x 340 mm)  
**poids 4 kg, poignées fermées**



HR

réf.	description
DSE-84350-0114-6	<input type="radio"/> HR, vert

Les bacs Tellus offrent une contenance optimale grâce à la structure de leurs parois et à leur mode de gerbage (presque identique aux bacs gerbables).

**400 x 300 mm**  
couvre-cle à poser



réf.	description
DSE-4030-D0-14-6	<input checked="" type="radio"/> couvre-cle à poser

**600 x 400 mm**  
couvre-cle à poser uni-versel



réf.	description
SND-64-0.700	<input checked="" type="radio"/> couvre-cle à poser

**600 x 400 mm**  
couvre-cle pliable Tellus



réf.	description
DSE-6040-D6-14-6	<input type="radio"/> couvre-cle pliable

réf.	description
DSE-6040-D6-14-6	<input type="radio"/> couvre-cle pliable



Gerbables même sans couvercle, bacs gerbables par rotation de 180°. Notre gamme compte deux modèles :

- E-line : compatible avec les modèles utilisés en Europe du Sud, avec poignées ouvertes, conception pragmatique solide.
- Tellus : compatible avec les modèles scandinaves et américains, avec poignées fermées.
- **Attention ! Les modèles HR E-LINE et Tellus ne s'emboîtent pas mutuellement de manière optimale**



Économiser de l'espace en un rien de temps.

Matériau recyclé HR E-LINE.

# BACS EMBOÎTABLES GERBABLES PAR ROTATION

## HYGIÉNIQUES ANGLES ARRONDIS

Les bacs hygiéniques emboîtables ci-dessous sont entièrement lisses, légers et ergonomiques. Ils s'emboîtent de manière très efficace et ont un fond renforcé.

**300 x 205 x 60 mm, 2 litres**  
(dimensions intérieures inférieures 250 x 150 x 55 mm) **poids 0,19 kg**



réf.	description
NBE-32060-000V-0	○ fermé, blanc

**540 x 380 x 80 mm, 10 litres**  
(dimensions intérieures inférieures 470 x 310 x 75 mm) **poids 0,79 kg**



réf.	description
NB-543808-0001-0	○ fermé, blanc

**610 x 440 x 150 mm, 25 litres**  
(dimensions intérieures inférieures 550 x 375 x 145 mm) **poids 1,3 kg**



réf.	description
NB-6144515-0002-0	● fermé, blanc

**710 x 490 x 185 mm, 40 litres**  
(dimensions intérieures inférieures 635 x 420 x 175 mm) **poids 3,3 kg**



réf.	description
NB-714918-0002-0	● fermé, blanc

Les bacs hygiéniques présentés sur cette page possèdent un intérieur et un extérieur lisses et le bord supérieur est entièrement rond pour faciliter le nettoyage. Il n'y a aucun endroit où la saleté peut s'accumuler. Également disponible avec couvercle.

Les bacs gerbables par rotation peuvent tant être empilés qu'emboîtés en tournant le bac à 180°. Peuvent également être empilés sur le couvercle correspondant. Les bacs à gauche ci-contre peuvent être uniquement emboîtés.

**600 x 400 x 220 mm, 30 litres**  
(dimensions intérieures inférieures 515 x 345 x 210 mm) **poids 1,8 kg**



réf.	description
DSE-64220-0002-0	● fermé, blanc

**600 x 400 x 325 mm, 50 litres**  
(dimensions intérieures inférieures 515 x 345 x 310 mm) **poids 2,1 kg**



réf.	description
DSE-64325-0002-0	● fermé, blanc

**800 x 600 x 220 mm, 80 litres**  
(dimensions intérieures inférieures 680 x 540 x 210 mm) **poids 4,1 kg**



réf.	description
DSE-86220-0002-0	● fermé, blanc

**800 x 600 x 330 mm, 110 litres**  
(dimensions intérieures inférieures 680 x 540 x 320 mm) **poids 5,5 kg**



réf.	description
DSE-86330-0102-0	● fermé, blanc

**800 x 600 x 505 mm, 170 litres**  
(dimensions intérieures inférieures 680 x 540 x 495 mm) **poids 8 kg**



réf.	description
DSE-86505-0102-0	● fermé, blanc

**800 x 600 x 600 mm, 170 litres**  
(dimensions intérieures inférieures 680 x 540 x 495 mm) **poids 8,8 kg**



réf.	description
GV-806060-0402-0	● avec pieds, gerbables et emboîtables

**600 x 400 mm**  
**poids 1,1 kg**



réf.	description
DSE-6040-D0-02-0	● couvercle à poser

**800 x 600 mm**  
**poids 2,7 kg**



réf.	description
DSE-8060-D0-02-0	● couvercle à poser

# BACS EMBOÎTABLES GERBABLES PAR ROTATION

HYGIÉNIQUES

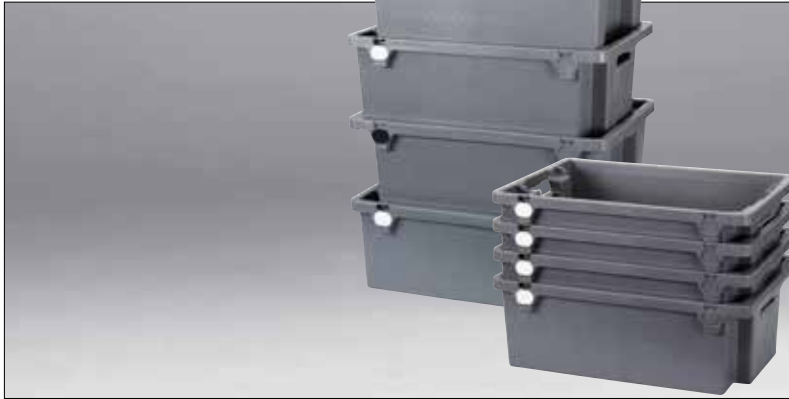

Les marques blanches et noires indiquent les sens de gerbage et d'emboîtement.

Les bacs hygiéniques gerbables par rotation sont moulés par injection monobloc. Le bord supérieur étant moulé par une technique d'injection de gaz, il est entièrement fermé et lisse et néanmoins léger car creux. Le bac est résistant et facile à nettoyer. Emboîtés, ils offrent un gain de place de 70 %.



**Rebord de prise entièrement lisse. La saleté ne peut pas se nicher.**

### Légendes

- Produit de stock, prêt à l'expédition en 2 jours ouvrable.
- Délai de livraison 1 à 2 semaines.
- Livrable après concertation.

**600 x 400 x 200 mm, 30 litres**  
(dimensions intérieures inférieures 450 x 330 x 195 mm) **poids 1,8 kg**

réf.	description
DSE-64200-0214-7	● parois et fond fermés

**600 x 400 x 200 mm, 30 litres**  
(dimensions intérieures inférieures 450 x 330 x 195 mm) **poids 1,7 kg**

réf.	description
DSE-64200-2214-7	● parois et fond perforés

**600 x 400 x 300 mm, 50 litres**  
(dimensions intérieures inférieures 450 x 330 x 295 mm) **poids 2,6 kg**

réf.	description
DSE-64300-0214-7	● parois et fond fermés

**600 x 400 x 300 mm, 50 litres**  
(dimensions intérieures inférieures 450 x 330 x 295 mm) **poids 2,4 kg**

réf.	description
DSE-64300-2214-7	● parois et fond perforés

**600 x 400 x 400 mm, 70 litres**  
(dimensions intérieures inférieures 450 x 330 x 397 mm) **poids 3,1 kg**

réf.	description
DSE-64400-0214-7	● parois et fond fermés

**600 x 400 x 400 mm, 70 litres**  
(dimensions intérieures inférieures 450 x 330 x 397 mm) **poids 2,6 kg**

réf.	description
DSE-64400-1205-7	○ parois et fond perforés



**À combiner avec un chariot de transport en plastique hygiénique blanc, voir page 60.**

# CAISSES GERBABLES PAR ROTATION

PAROIS DROITES  
HYGIÉNIQUES

Les caisses à viande gerbables-empoiltables ci-dessous offrent les mêmes avantages que les caisses à viande Pool normalisées (voir pages 120 et 121) et peuvent être utilisées avec celles-ci. Autre avantage de la caisse gerbable par rotation : son emboîtement permet un gain d'espace de 50 %. Les parois intérieures droites permettent d'éviter les pertes d'espace.

**600 x 400 x 200 mm, 40 litres**  
(dimensions intérieures 558 x 359 x 190 mm)  
poids 2 kg



réf.	description
E22-37	● fond et parois fermés (sauf le bord supérieur)

**600 x 400 x 280 mm, 55 litres**  
(dimensions intérieures 558 x 359 x 270 mm)  
poids 2,5 kg



réf.	description
E33-3	● fond et parois fermés (sauf le bord supérieur)



Les caisses à viande gerbables par rotation peuvent être gerbées sur les modèles E-Performance.

Cette gamme de caisses, spécialement conçue pour l'industrie alimentaire, est de plus en plus souvent utilisée à la place des bacs norme Europe standard. Ces caisses sont souvent utilisées pour le stockage et le transport de fruits, légumes, viande et volaille, ainsi que de produits de boulangerie.

Les caisses sont en PEHD et disposent de parois latérales perforées pour permettre la circulation de l'air pour le refroidissement. Le fond peut être fermé ou perforé.

**600 x 400 x 90 mm, 17 litres**  
(dimensions intérieures 558 x 359 x 80 mm)  
poids 1,2 kg



réf.	description
DSE-6490-1306-7	● parois et fond perforés

**600 x 400 x 140 mm, 28 litres**  
(dimensions intérieures 558 x 359 x 130 mm)  
poids 1,5 kg



réf.	description
DSE-64140-1306-7	● parois et fond perforés

**600 x 400 x 190 mm, 38 litres**  
(dimensions intérieures 558 x 359 x 180 mm)  
poids 1,8 kg



réf.	description
DSE-64190-1306-7	● parois et fond perforés

**600 x 400 x 240 mm, 48 litres**  
(dimensions intérieures 558 x 359 x 230 mm)  
poids 2 kg



réf.	description
DSE-64240-1306-7	● parois et fond perforés

**600 x 400 x 90 mm, 17 litres**  
(dimensions intérieures 558 x 359 x 80 mm)  
poids 1,2 kg



réf.	description
DSE-6490-3306-7	● parois perforées, fond fermé

**600 x 400 x 140 mm, 28 litres**  
(dimensions intérieures 558 x 359 x 130 mm)  
poids 1,5 kg



réf.	description
DSE-64140-3306-7	● parois perforées, fond fermé

**600 x 400 x 190 mm, 38 litres**  
(dimensions intérieures 558 x 359 x 180 mm)  
poids 1,8 kg



réf.	description
DSE-64190-3306-7	● parois perforées, fond fermé

**600 x 400 x 240 mm, 48 l.**  
(dimensions intérieures 558 x 359 x 230 mm)  
poids 2 kg



réf.	description
DSE-64240-3306-7	● parois perforées, fond fermé

# BACS DE DISTRIBUTION SPÉCIAUX POUR ENTREPÔTS AUTOMATISÉS ET POSTAUX

Réflexion commune : dans les entrepôts automatisés et les rayonnages dynamiques, les bacs ne peuvent pas avoir de parois inclinées, ce qui fait perdre beaucoup de place et ne simplifie pas la construction. Pourtant, nos clients voulaient aussi utiliser les bacs de leur entrepôt pour la distribution externe, où il est pratique de pouvoir envoyer les bacs efficacement. Exigences supplémentaires :

Constructeur de systèmes : avec 25 kilos, pas d'abaissement du fond.

Assurance incendie : quand les sprinklers se déclenchent, il reste max. 1 litre d'eau dans le bac.

Utilisateur : volume de retour minimal. Vue sur le contenu. En cas de fuite du conditionnement, 1 litre de peinture reste dans le bac. Transport propre, fermeture pas importante.

Solution : L'AHDB (Automatic Handling Distribution Bin) 600 x 400 x 195 mm avec fond renforcé.



Le fond renforcé de l'AHDB absorbe un litre de liquide avant débordement.



Pour l'empilage, procédez comme avec les bacs de transport : mettre l'un sur l'autre et faire glisser jusqu'à ce que le bac supérieur ait trouvé sa place.



Emboîtement : 50 % de gain d'espace.



Empilage : comme pour tout bac norme Europe.



La pratique : préparation de commandes chez Royal Talens.

**Les bacs postaux Poolbox ont des couvercles hermétiques, cachetables et étanches. Grâce à leurs coins arrondis, ils ne craignent ni les chocs ni les chutes habituels dans la distribution postale. Ils sont conçus comme emballage de transport réutilisable pour, par exemple, des médicaments, des livres en braille et des biens de vente par correspondance comme des livres, des vêtements et des CD.**

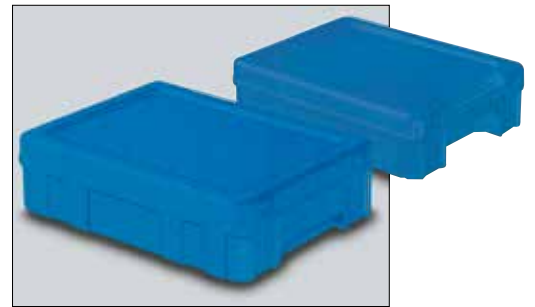

**Poolboxes gerbables, notamment pour l'envoi d'objets plats.**

réf.		dimensions
39-2032-120-100	○	300 x 200 x 120 mm
39-2032-170-100	○	300 x 200 x 170 mm
39-2043-120-200	○	400 x 306 x 120 mm



**Poolboxes gerbables/emboîtables avec poignées intégrées.**

réf.		dimensions
39-1043-220	○	400 x 300 x 220 mm
39-1064-320	○	600 x 400 x 320 mm
39-1086-600	○	800 x 600 x 600 mm

# BACS GERBABLES SUR RABATS

BACS À PAIN  
BACS NAVETTE  
EURONORM UN

**Chariots de transport pour bacs à pain afin de les déplacer sans manipulation supplémentaire depuis le lieu de stockage, le frigo ou le congélateur.**

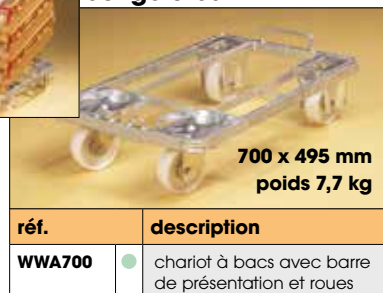

**700 x 495 mm  
poids 7,7 kg**

réf.	description
<b>WWA700</b>	● chariot à bacs avec barre de présentation et roues

**800 x 600 x 440 mm, 145 litres**  
(dimensions intérieures 642 x 442 x 402 mm)  
4 poignées ouvertes



réf.	description
<b>DSE-86440-2304-8</b>	○ fond et parois perforés



**Caisses emboîtables robustes à couvercle intégré avons une marquage UN pour des matières solide.**



**Porte-étiquette standard, fermé, poignées ergonomiques.**



Nos paniers gerbables-empoilables possèdent un goujon de gerbage qui permet d'avoir une pile stable. Les paniers gerbables par rotation ci-dessous ont des goujons arrondis.

**600 x 500 x 150 mm, 33 litres**  
(dimensions intérieures 540 x 450 x 130 mm)  
2 poignées ouvertes



réf.	description
<b>WO15-25-7</b>	● fond et parois perforés

**600 x 500 x 360 mm, 75 litres**  
(dimensions intérieures 540 x 450 x 340 mm)  
2 poignées ouvertes



réf.	description
<b>WO36-75-7</b>	● fond et parois perforés



Peuvent être scellés au moyen de scelles à rivets



Ou de scelles Colson.

Les caisses à couvercle dans cette page sont agréés UN et conviennent alors pour le transport des matières dangereuses, selon les règles conditionnement de l'ADR.

réf. UN-X	capacité	dimensions
<b>5105-05-834</b>	● 20 l.	400 x 300 x 275 mm
<b>5102-05-834</b>	● 25 l.	500 x 300 x 274 mm
<b>5103-05-834</b>	● 45 l.	600 x 400 x 275 mm
<b>5100-05-834</b>	● 60 l.	600 x 400 x 374 mm

# BACS EMBOÎTABLES

## BACS DE DISTRIBUTION HEAVY DUTY



Avec couvercle à deux battants intégré, parfaitement indiquées pour la distribution. Plus de couvercles perdus.

Ces bacs résistants ont été conçus pour offrir plus de fonctionnalités et une plus grande facilité d'utilisation : charnières de protection, poignées ergonomiques, fermeture rapide simple et fond à facettes qui permet de les utiliser sur des tapis roulants. Les bacs sont emboîtables. Une fois emboîtés, ils offrent un gain de place de 70 % maximum.



**400 x 300 x 275 mm, 20 litres**  
(dimensions intérieures 325 x 227 x 238 mm)  
poids 1,7 kg

réf.	description
5105-00-825	400 x 300 x 275 mm



**500 x 300 x 274 mm, 25 litres**  
(dimensions intérieures 422 x 227 x 239 mm)  
poids 2,2 kg

réf.	description
5102-00-825	500 x 300 x 274 mm



**600 x 400 x 275 mm, 45 litres**  
(dimensions intérieures 528 x 328 x 238 mm)  
poids 3,3 kg

réf.	description
5103-00-825	600 x 400 x 275 mm



**600 x 400 x 320 mm, 52 litres**  
(dimensions intérieures 523 x 323 x 283 mm)  
poids 3,4 kg

réf.	description
5107-00-825	600 x 400 x 320 mm



**600 x 400 x 374 mm, 60 litres**  
(dimensions intérieures 527 x 315 x 335 mm)  
poids 4,2 kg

avec 2 poignées ouvertes	
réf.	description
5100-01-825	600 x 400 x 374 mm



**800 x 400 x 400 mm, 90 litres**  
(dimensions intérieures 703 x 313 x 363 mm)  
poids 4,9 kg

réf.	description
5106-00-825	800 x 400 x 400 mm



### Fermeture simple



### Porte-étiquette standard sur les poignées ergonomiques fermées

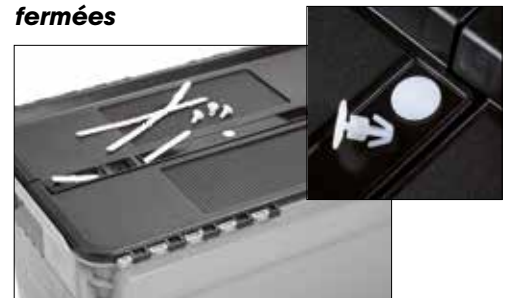

### Cachetage à l'aide de scellés boutons ou de languettes (agrément ADR)

réf.	description
5121-STAND	● scellés boutons de cachetage standard, 6400 unités
5100-UN-Y	● scellés boutons de cachetage UN-Y, 6400 unités
5100-UN-X	● scellés UN-X, 2500 unités



Les caisses à couvercle de cette page peuvent être livrées avec l'agrément ADR (4H2) pour les substances solides. Ceci en faisant usage de couvercles ultra-robustes.

# BACS EMBOÎTABLES

## BACS DE DISTRIBUTION STANDARD

Nos bacs de distribution constituent l'alternative durable aux boîtes en carton. Leur achat est rentabilisé après seulement cinq retours. Ils sont bien plus solides que le carton, le contenu n'est donc pas endommagé lors du transport, ce qui permet d'épargner tout litige.

Attention : les bacs de distribution heavy duty (page précédente) et standard ne peuvent pas être utilisés ensemble.

Un cachetage est utilisé à la place d'un ruban adhésif, vous avez ainsi la certitude que les bacs n'ont pas été ouverts en cours de route.



Engels propose des cachetages adaptés à tous les bacs de distribution connus. Le destinataire peut ainsi s'assurer que personne n'a touché au contenu du bac.

AL04	
	
ArrowLock™	modèle
AL04.xxx	● scellé qui s'enlève en un demi-tour 36 x 10 mm

Voir chapitre Cachetages, page 243 pour toutes les variantes.

<b>400 x 300 x 265 mm, 21 litres</b> (dimensions intérieures inférieures 336 x 252 x 240 mm) <b>pois 1,6 kg</b>	
	
réf.	description
ALR43265	● standard

<b>400 x 300 x 310 mm, 25 litres</b> (dimensions intérieures inférieures 332 x 249 x 285 mm) <b>pois 1,7 kg</b>	
	
réf.	description
ALR43310	● standard

<b>600 x 400 x 310 mm, 54 litres</b> (dimensions intérieures inférieures 517 x 349 x 283 mm) <b>pois 2,9 kg</b>	
	
réf.	description
ALR64310	● standard

<b>600 x 400 x 365 mm, 62 litres</b> (dimensions intérieures inférieures 512 x 345 x 338 mm) <b>pois 3,1 kg</b>	
	
réf.	description
ALR64365	● standard

<b>600 x 400 x 400 mm, 70 litres</b> (dimensions intérieures inférieures 508 x 343 x 373 mm) <b>pois 3,4 kg</b>	
	
réf.	description
ALR64400	● standard

<b>710 x 460 x 370 mm, 80 litres</b> (dimensions intérieures inférieures 600 x 380 x 350 mm) <b>pois 4,5 kg</b>	
	
réf.	description
ALR 714637-5015	● standard



Lorsque les bacs de distribution sont emboîtés, les couvercles rajoutent 100 mm à la largeur totale. 4 piles peuvent donc être placées sur une palette de 1200 x 1000 mm.



# BACS EMBOÎTABLES

## BACS DE DISTRIBUTION *E-LINE*

**600 x 400 x 320 mm, 55 litres**  
(dimensions intérieures 550 x 365 x 300 mm)  
**poids 3,4 kg**

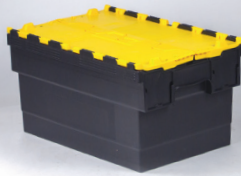

réf.	description
DBE-6432-014W-●	<b>E-LINE</b>
remise dégressive par palette (68 unités)	

**600 x 400 x 365 mm, 63 litres**  
(dimensions intérieures 550 x 365 x 345 mm)  
**poids 3,6 kg**



réf.	description
DBE-6436-014W-●	<b>E-LINE</b>
remise dégressive par palette (68 unités)	

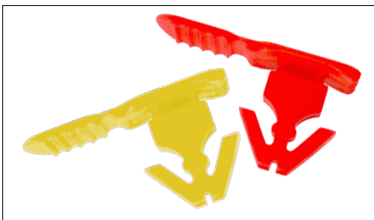

art.nr.	omschrijving
DBS01-1 ●	Scellé de sécurité universal, jaune, 1000 pièces
DBS01-3 ●	Scellé de sécurité universal, rouge, 1000 pièces



**600 x 400 x 416 mm, 72 litres**  
(dimensions intérieures 550 x 365 x 396 mm)  
**poids 3,8 kg**



réf.	description
DBE-6441-014W-●	<b>E-LINE</b>
remise dégressive par palette (64 unités)	

### Légendes

- Produit de stock, prêt à l'expédition en 1 jour ouvrable.
- Délai de livraison 1 à 2 semaines.
- Livrable après concertation.



Le bac de distribution **E-LINE** est livré par défaut avec un corps noir et un couvercle coloré. Des touches de couleur sont ainsi faciles à appliquer. Des touches de couleur peuvent contribuer à clarifier l'utilisation du bac, le département qui utilise le bac ou simplement à convenir au goût du client. Pour plus d'informations et de possibilités, n'hésitez pas à contacter notre service commercial.



Combinaison d'unités d'expédition avec chaque bac de distribution de notre programme. Le couvercle qui tient les piles ensemble peut être attaché tant à un chariot qu'à une palette. Vous trouverez plus d'informations dans les unités d'expédition, pages 240-241.

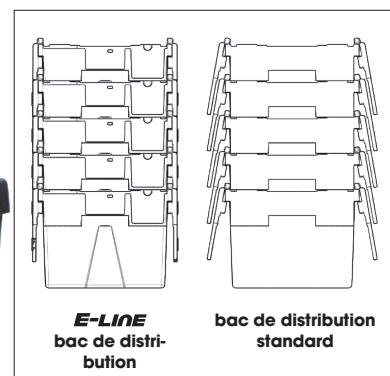

La spécificité du bac de distribution **E-LINE** est que les moitiés de couvercle ouvertes se replient contre les parois des bacs lors du transport retour. Les bacs restent ainsi dans les limites d'une palette Iso. Il y a ainsi nettement de moins de risque de dommages aux couvercles et moins d'espace est perdu entre les bacs.

# BACS EMBOÎTABLES

## BACS SUR RABATS

Les bacs sur barres sont beaucoup utilisés dans la vente au détail. Grâce à leur partie supérieure rectangulaire bien compatible.



Aussi disponibles en variante perforée 400 x 300 mm.

À l'instar de tous nos bacs, les bacs de distribution peuvent porter le nom ou le logo de votre entreprise : impression ineffaçable par marquage à chaud, tampon ou sérigraphie.



Pour optimiser le transport des produits de l'entrepôt vers les différentes chaînes de production, Gazelle a opté pour un nouveau système avec bacs de distribution à barres de gerbage en plastique.



L'encombrement au sol des bacs de distribution avec barres de gerbage est le même, que les bacs soient gerbés ou emboîtés.

Les bacs de distribution devant être facilement gerbables et posséder des dimensions intérieures maximales, les bacs à barre de gerbage sont la solution idéale. Leurs parois étant droites, contrairement à celles des bacs gerbables par rotation habituels, la contenance utile est donc plus importante. Vous pouvez facilement placer les bacs les uns sur les autres, même lorsque la pile s'élève au-dessus de votre tête.

**600 x 400 x 200 mm, 35 litres**  
(dimensions intérieures inférieures 530 x 340 x 172 mm) **pois 1,8 kg**



réf.	description
<b>SNB-6420.500</b>	○ fond et parois latérales fermés

**600 x 400 x 300 mm, 50 litres**  
(dimensions intérieures inférieures 530 x 340 x 272 mm) **pois 2,4 kg**



réf.	description
<b>SNB-6430.500</b>	○ fond et parois latérales fermés

**600 x 400 x 167 mm, 28 litres**  
(dimensions intérieures inférieures 577 x 377 x 148 mm) **pois 1,5 kg**



réf.	description
<b>B-535</b>	○ fond et parois latérales perforés

**600 x 400 x 199 mm, 36 litres**  
(dimensions intérieures inférieures 547 x 347 x 175 mm) **pois 1,6 kg**



réf.	description
<b>B-530</b>	○ fond et parois latérales perforés

**600 x 400 x 200 mm, 35 litres**  
(dimensions intérieures inférieures 530 x 340 x 172 mm) **pois 1,6 kg**



réf.	description
<b>SNBP-6420.500</b>	○ fond et parois latérales perforés

**600 x 400 x 300 mm, 50 litres**  
(dimensions intérieures inférieures 530 x 340 x 272 mm) **pois 2 kg**



réf.	description
<b>SNBP-6430.500</b>	○ fond et parois latérales perforés

## BACS EMBOÎTABLES

### BACS DE DÉMÉ- NAGEMENT BACS SUR RABATS

Les bacs sur barres peuvent facilement être portés par deux personnes grâce à leurs poignées. Leurs dimensions sont adaptées aux classeurs et aux cartons d'archives. Ils sont souvent appelés bacs de déménagement. Les bacs sur barres ne sont pas seulement utilisés pour l'archivage. En témoignent les dizaines de milliers de bacs utilisés dans de très nombreux domaines. Les barres en acier assurent un empilage en toute sécurité.

**1160 x 480 x 342 mm, 130 litres**  
(dimensions intérieures inférieures 1000 x 370 x 340 mm)  
**pois 7,3 kg**



*Parfaits pour le déménagement d'archives,  
par exemple*

réf.	description
<b>A10130.500</b>	● Bac à anses emboîtable avec anses métalliques

Bac à anses gerbable-emboîtable ingénieux, quasi indestructible et, de ce fait, une garantie de protection du contenu lors du transport. Vides, ils offrent un gain d'espace de 50%.

**800 x 600 x 500 mm, 180 litres**  
(dimensions intérieures inférieures 740 x 500 x 465 mm)  
**pois 8 kg**



*Bacs spacieux, résistants aux chocs pour le  
déménagement d'un poste de travail.*

réf.	description
<b>8-301-2B</b>	● Bac à anses emboîtable avec anses métalliques

**Grâce à leur structure mono-bloc, les bacs sur barres sont très résistants et faciles à utiliser. Vous pouvez aisément les empiler, même en hauteur. Grâce aux barres, il n'est pas nécessaire de faire preuve de précision. Les couvercles offrent le même avantage. Il est parfois préférable que le contenu des bacs ne soit pas à la vue de tous. Le modèle avec couvercle garantit alors la confidentialité et peut être cacheté si nécessaire.**

**1160 x 480 x 360 mm, 130 litres**  
(dimensions intérieures inférieures 1000 x 370 x 340 mm)  
**pois 7,3 kg**



réf.	description
<b>A10125.500</b>	● Bac emboîtable avec couvercle à charnières en deux parties



**Nous nous ferons un plaisir de  
l'imprimer, ici par sérigraphie.**

## BACS POUR TAPIS ROULANTS

ET AUTRES  
PRODUITS  
SPÉCIAUX

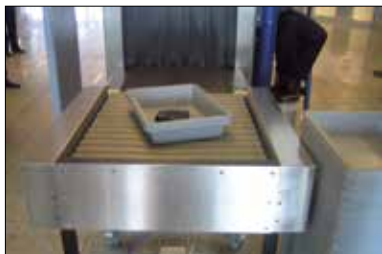

**Bac pour tapis roulant pour le contrôle des bagages à main à l'aéroport.**

**Même si nous disposons de plus de 360 pages dans cette documentation pour présenter nos bacs et leurs accessoires, cela ne suffit pas pour présenter tous les produits spéciaux.**

**Pour beaucoup de clients, nous fabriquons des bacs que nous pouvons vendre librement. Nous avons aussi accès aux programmes de livraison de nos clients.**

**Vous n'avez pas trouvé ce que vous cherchez ? N'hésitez pas à nous contacter.**



*Piles de « bacs pour tapis roulant » pour tapis de transport bagages spéciaux (Photo : Aéroport d'Eindhoven).*

Si les bacs ne servent qu'à transporter des produits sur des convoyeurs et des tapis roulants, ils doivent satisfaire à des exigences très différentes que la plupart des bacs de transport et de stockage.

- Ils ont des coins arrondis pour éviter le blocage dans les coins et les virages.
- Ils doivent pouvoir être emboîtés le mieux possible, pas gerbés. Des barres de gerbage ou un design spécial des parois latérales ne nécessitent que de l'argent et de l'espace.



réf.		dimensions mm	dimension intérieure	contenance	poids
3-863	○	400 x 300 x 86 mm	336 x 236 x 80 mm	7 litres	0,6 kg
9-1542 R	○	590 x 380 x 90 mm	528 x 328 x 80 mm	15 litres	1,1 kg
9-1610	○	600 x 500 x 140 mm	510 x 410 x 135 mm	30 litres	2 kg
3-122	○	740 x 445 x 145 mm	615 x 335 x 140 mm	30 litres	2 kg
3-123-1	○	765 x 475 x 205 mm	620 x 350 x 200 mm	50 litres	2,3 kg



*Plateaux avec dimensions intérieures de 800 x 600 mm et 400 x 300 mm pour des tapis de transport (utilisés notamment chez Nike, Miss Etam).*

**BACS DE  
TRANSPORT ET DE  
STOCKAGE  
PLIABLES**

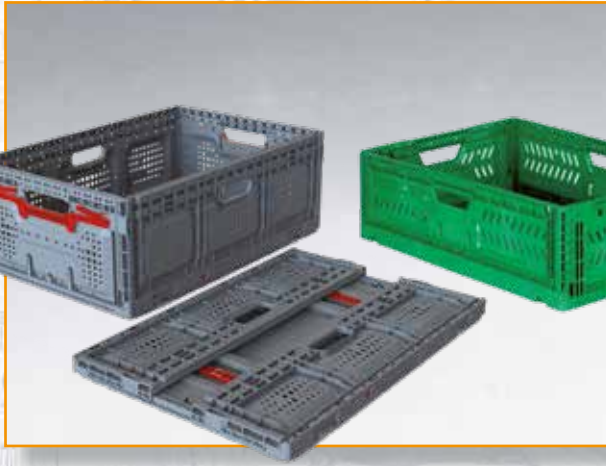

**Caisses pliantes *E-LINE* et  
bacs agricoles**



**Boîtes pliantes et rabattables  
norme Europe**

**ENGELS**  
pour un stockage efficace

# BACS DE TRANS- PORT PLIABLES

**E-LINE**

**Avantages des bacs de transport E-LINE pliables :**

- **Utilisation facile grâce à des poignées ergonomiques. L'ouverture douce permet d'éviter des blessures**
- **Les parois intérieures bombées offrent une capacité de charge supplémentaire**
- **Gain de place : la hauteur d'un bac plié est de 27,7 mm (sauf le modèle le plus haut, dont la hauteur pliée est de 48 mm)**
- **Parois latérales perforées, lisses, propres et hygiéniques**
- **Convient aux produits alimentaires**
- **Bien gerbables**
- **Possibilité d'apposer une étiquette des 4 côtés, de sorte que l'étiquette soit toujours visible, indépendamment du mode de gerbage sur la palette**



**Pratiques aussi comme caisses pour les courses en remplacement du sac en plastique.**

### Légendes

- Produit de stock, prêt à l'expédition en 2 jours ouvrable.
- Livrable après concertation.



À peine 27,7 mm par bac plié !

Les bacs de transport pliables industriels perforés E-line dans les dimensions de fond 600 x 400 mm sont disponibles de stock. La dimension de fond 400 x 300 mm est disponible sur demande en différentes hauteurs, ainsi que dans d'autres couleurs. Le matériau PP convient à utilisation entre 0-70 degrés et peut être lavé à maximum 80 degrés.

Grâce à l'utilisation d'un plastique résistant aux UV, ces bacs conservent aussi leur couleur initiale malgré une utilisation longue durée à l'extérieur. De plus, ces bacs pliables conviennent au contact avec des produits alimentaires.

Les charges maximales mentionnées se basent sur des piles sur palettes en cas de transport.

**600 x 400 x 150 mm, 31 litres**  
(dimensions intérieures 576 x 376 x 141 mm)  
hauteur plié : 27,7 mm



réf.	charge maximale
<b>VBE-64150-131P-7</b> ●	maximum 15 kg
<b>remise dégressive par 18 unités</b>	

**600 x 400 x 185 mm, 39 litres**  
(dimensions intérieures 576 x 376 x 176 mm)  
hauteur plié : 27,7 mm



réf.	charge maximale
<b>VBE-64185-131P-7</b> ●	maximum 18 kg
<b>remise dégressive par 15 unités</b>	

**600 x 400 x 219 mm, 46 litres**  
(dimensions intérieures 576 x 376 x 210 mm)  
hauteur plié : 27,7 mm



réf.	charge maximale
<b>VBE-64220-131P-7</b> ●	maximum 20 kg
<b>remise dégressive par 15 unités</b>	

**600 x 400 x 259 mm, 55 litres**  
(dimensions intérieures 576 x 376 x 251 mm)  
hauteur plié : 48 mm



réf.	charge maximale
<b>VBE-64260-131P-7</b> ●	maximum 20 kg
<b>remise dégressive par 12 unités</b>	

# BACS DE TRANS- PORT PLIABLES

## CAISSES AGRO ALIMENTAIRES



Bacs pliables pour une utilisation dans le secteur agricole.

Bacs agricoles gerbables en dimension de fond 600 x 400 mm de différentes hauteurs. Ces bacs sont solides, font gagner de la place et sont réalisés en PP cop. Ils sont rabattables sans l'utilisation de verrous. Il y a donc moins de risque d'usure.



Rabattu en un instant sans verrouillage.

**600 x 400 x 180 mm, 36 litres**  
(568 x 371 x 171 mm)  
hauteur plié : 39 mm

réf.

**VBE-64180-131W-6** ○

**600 x 400 x 200 mm, 40 litres**  
(568 x 371 x 195 mm)  
hauteur plié : 39 mm

réf.

**VBE-64200-131W-6** ○

**600 x 400 x 220 mm, 45 litres**  
(568 x 371 x 215 mm)  
hauteur plié : 39 mm

réf.

**VBE-64220-131W-6** ○

### Avantages des bacs agricoles pliables :

- Poignée ouverte de tous les côtés
- Gain de place : la hauteur d'un bac plié est de 39 mm
- parois latérales et fond perforés pour une bonne ventilation et un poids faible
- Bien gerbables
- Porte-étiquette sur les 4 côtés



Porte-étiquettes et poignées de tous les côtés.

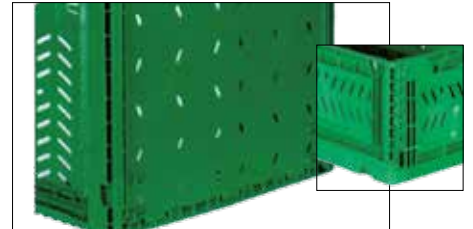

Le fond et les parois latérales sont perforés. Les parois latérales se rabattent sans verrous.

Spécialement pour l'industrie laitière, p. ex. pour seaux de yaourt :

**400 x 400 mm (370 x 370 mm)**  
hauteur plié : 55 mm

réf.	description
<b>VBE-44150-131W-6</b>	○ 150 mm de haut, 17 l
<b>VBE-44185-131W-6</b>	○ 185 mm de haut, 22 l

# BACS DE TRANS- PORT PLIABLES

## BACS PLIABLES NORME EUROPE

Pour l'envoi et le déménagement de produits fragiles, comme des ordinateurs, nous fournissons des bacs pliables avec plaque de mousse de protection sur les fonds et des sangles avec velcro pour la fixation du contenu. Vous voyez quelques exemples ci-dessous.



**Bacs de transport pliables avec sangles et couvercles.**

réf.	description
<b>34-6432 KBB</b>	○ 600 x 400 x 320 mm
<b>34-950 KBB</b>	○ 800 x 600 x 465 mm

Selon les projets, nous fournissons aussi nos bacs de transport dans d'autres couleurs. Pour plus d'informations, vous pouvez contacter nos vendeurs.

**dimensions de fond 600 x 400 x 320 mm, 66 l**  
(dimensions intérieures 560 x 360 x 305 mm)  
**hauteur plié : 72 mm**



réf.	description
<b>643-66</b>	● bac pliable, norme Europe, avec fond fermé et parois fermées, sans couvercle, bleu



*Les quatre bacs pliés sont aussi hauts qu'un bac déplié !*

Bacs pliables en polypropylène quasiment incassable, résistant au gel et à la chaleur. Avec des charnières solides et des surfaces intérieures lisses. Il est possible de les gerber sur la gamme E-line. Beaucoup d'accessoires disponibles, comme cachetages, porte-étiquettes, chariots.

**dimension de fond 400 x 300 mm**  
(dimensions intérieures 356 x 257 mm)  
**hauteur plié : 89 mm**



réf.	hauteur - poids
<b>34-4322</b>	○ 225 mm - 2000 g
<b>34-4326</b>	○ 260 mm - 2100 g
<b>34-4330</b>	○ 300 mm - 2300 g

**dimension de fond 600 x 400 mm**  
(dimensions intérieures 556 x 357 mm)  
**hauteur plié : 89 mm**



réf.	hauteur - poids
<b>34-6422</b>	○ 225 mm - 2600 g
<b>34-6426</b>	○ 260 mm - 2800 g
<b>34-6430</b>	○ 300 mm - 3000 g
<b>34-6432</b>	○ 320 mm - 3050 g

**couvercles 400 x 300 mm**



réf.	description
<b>34-4301-1</b>	○ d'une seule pièce, charnières du côté long (non illustré)
<b>34-4301-2</b>	○ partagé, charnières des côtés courts (réf. pour un demi-couvercle)

**couvercles 600 x 400 mm**



réf.	description
<b>34-6401-1</b>	○ partagé, charnières des côtés longs (réf. pour un demi-couvercle)
<b>34-6401-2</b>	○ partagé, charnières des côtés courts (réf. pour un demi-couvercle)



# BACS DE TRANS- PORT PLIABLES

## BACS À PAROIS RABATTABLES



Facile à rabattre et fait gagner de la place (design primé).

Ces boîtes rabattables sont gerbables entre elles et munies de porte-étiquettes. En faisant glisser les clips sur les côtés courts, le bac se rabat facilement. Grâce à la construction angulaire, ce bac peut supporter de lourdes charges.

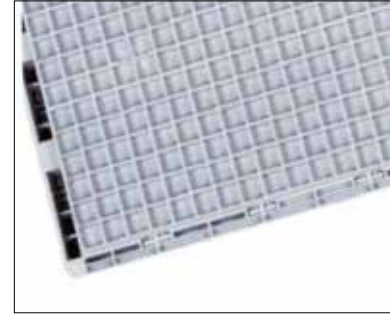

Grâce au fond renforcé, convient à de lourdes charges.

**600 x 400 x 230 mm, 43 litres**  
(dimensions intérieures 561 x 367 x 211 mm)  
hauteur plié : 53 mm

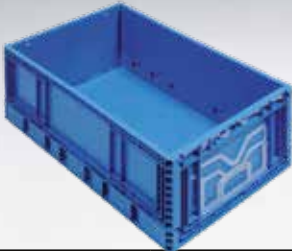

réf.	pois
VBE-64230-J01W-5	○ 2600 g

**600 x 400 x 270 mm, 51 litres**  
(dimensions intérieures 561 x 367 x 254 mm)  
hauteur plié : 64 mm



réf.	pois
VBE-64270-J01W-7	○ 2830 g



Muni d'un porte-étiquette sur 1 côté long et 1 côté court.

**600 x 400 x 290 mm, 55 litres**  
(dimensions intérieures 559 x 367 x 260 mm)  
hauteur plié : 69,5 mm



**fond renforcé**

réf.	pois
VBE-64290-J01W-7	○ 2920 g

**600 x 400 x 290 mm, 55 litres**  
(dimensions intérieures 561 x 367 x 274 mm)  
hauteur plié : 64 mm



réf.	pois
VBE-64274-J01W-5	○ 2970 g

**800 x 400 x 230 mm, 59 litres**  
(dimensions intérieures 761 x 367 x 213 mm)  
hauteur plié : 53 mm

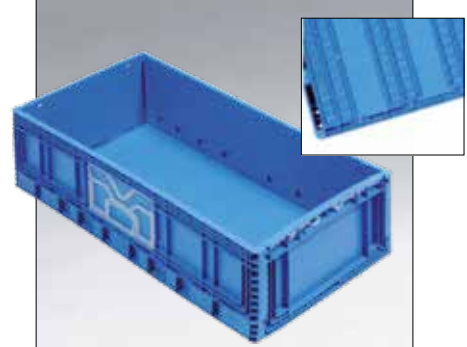

**fond renforcé**

réf.	pois
VBE-84230-J01W-5	○ 2440 g



# BACS DE TRANSPORT PLIABLES

## BACS RABBATTABLES NORME EUROPE

**heavy duty**  
**800 x 600 x 465 mm, 192 litres**  
 (dimensions intérieures 760 x 560 x 450 mm)  
 hauteur plié : 120 mm



réf.	description
<b>34-8646-101-0</b>	○ bac de transport pliable, gerbable sur la gamme E-line
<b>3-223-0</b>	● couvercle universel à poser 800 x 600 mm, gris foncé



**Bac E-LINE avec intérieur composé de mousse de protection en polyéther 35 mm d'épaisseur et doubles sangles velcro, avec cadre, couvercle et bandes de fixation. L'application est ici l'expédition d'imprimantes.**

**800 x 600 x 465 mm, 183 litres**  
 (dimensions intérieures 760 x 560 x 450 mm)  
 hauteur plié : 120 mm



réf.	description
<b>VBE-86465-0111-5</b>	○ fond et parois latérales, 2 poignées à ressort

**800 x 600 x 465 mm, 183 litres**  
 (dimensions intérieures 760 x 560 x 450 mm)  
 hauteur plié : 120 mm



**paroi démontable**

réf.	description
<b>SR-86465-11-5</b>	○ paroi démontable pliable, sans poignées

**800 x 600 x 465 mm, 183 litres**  
 (dimensions intérieures 760 x 560 x 450 mm)  
 hauteur plié : 120 mm



**trappe d'accès verrouillable : 480 x 325 mm**

réf.	description
<b>VB-86465-U011-5</b>	○ fond et parois latérales fermés, 2 poignées à ressort, avec trappe d'accès



### Légendes

- Produit de stock, prêt à l'expédition en 1 jour ouvrable.
- Livrable après concertation.



*exemple d'un emballage de transport rabattable polyvalent.*

Cadre, placé ici sur le bac E-line 220 mm de haut. Constitue ainsi avec les couvercles et les sangles un emballage pliable résistant. Le bac inférieur offre de la place pour un séparateur, une mousse de protection ou des sangles.

**SÉCURITÉ ESD**



**POUR LE MATÉRIEL  
ÉLECTRONIQUE**



**Bacs d'entrepôt**



**Bacs de transport et de  
stockage gerbables**



**Accessoires comme  
supports de circuit  
imprimé et bacs pour  
bobines SMD**

**ENGELS**

protégés contre l'électricité statique

## BACS D'ENTREPÔT

« ESD » signifie « Electro Static Discharge » ou décharges électrostatiques. Lorsqu'elles se produisent, une étincelle est souvent visible, mais pas toujours. Tout être humain est chargé d'électricité statique. Cela peut endommager des composants électroniques : les connexions dans les puces électroniques ont souvent une épaisseur de moins de 0,001 mm et brûlent facilement (en partie) si elles ne sont pas protégées.

Les dommages conduisant à une panne après un certain temps sont certainement coûteux : la garantie coûte beaucoup plus cher que la production ! Notre programme ESD vous offre une double garantie :

### Mécanique

Les produits sont protégés par des bacs résistants, de la mousse et/ou des intérieurs contre les dommages pendant le transport et le stockage.

### Électrique

Comme le plastique utilisé est conducteur (résistance de surface 104 ohms), l'emballage a la même tension que la personne qui touche le plastique et il n'y a pas de courant qui circule en cas de contact avec les composants. Si la personne est mise à la terre par un bracelet tout comme le plan de travail sur lequel se trouve aussi l'emballage, ils ont le même potentiel. *Last but not least* : le plastique conducteur n'est pas lui-même statique et n'attire donc pas la poussière.

Rail de bacs pour fixation murale



Bacs gerbables d'entrepôt, en polypropylène ESD noir. Disponibles de stock.

réf.	dimensions	Convient aux rails de suspension ?
depofix 2 EL	● 500 x 300 x 200 mm	non
depofix 3 EL	● 350 x 200 x 200 mm	non
depofix 3Z EL	● 340 x 200 x 145 mm	non
depofix 4 EL	● 230 x 140 x 125 mm	oui
depofix 5 EL	● 160 x 95 x 75 mm	oui
depofix 6 EL	● 90 x 95 x 50 mm	oui
EN-7201135	● 1000 mm	rails de bacs

Tous les bacs et les mallettes de notre assortiment sont en principe disponibles dans une version ESD, souvent de stock. Nos bacs et mallettes sont antistatiques pour toujours. De plus en plus de produits fonctionnent à l'aide d'une électronique sensible (pensez aux voitures) et il revient moins cher de prévenir les dommages causés par l'électricité statique que de les faire réparer.



Dans un environnement ESD, non seulement les bacs, mais aussi le sol, les chaussures, les postes de travail et les véhicules sont conducteurs !

## BACS D'ENTREPÔT ET SUPPORTS DE RINÇAGE

Série VKB 300, VKB 400, VKB 500

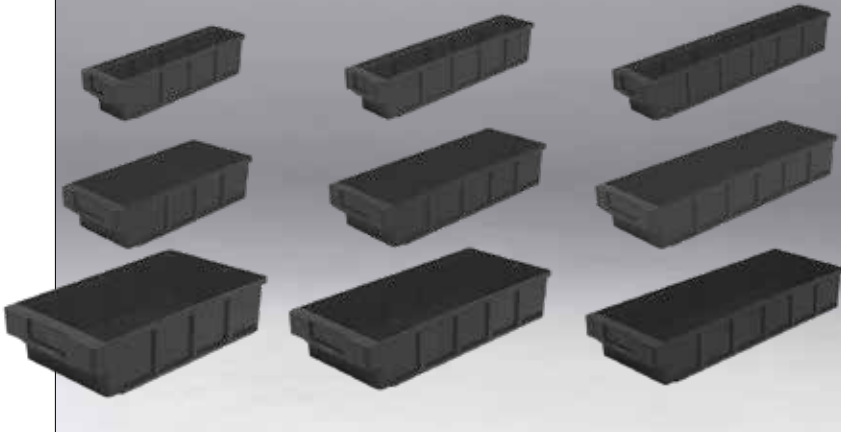

Les bacs pour rayonnages en polypropylène ESD ne laissent aucune chance à l'électricité statique !

réf.		dimensions	cloisons de séparation
VKB 300-93 EL	○	300 x 93 x 83 mm	max. 3
VKB 300-152 EL	○	300 x 152 x 83 mm	max. 3
VKB 300-186 EL	○	300 x 186 x 83 mm	max. 3
VKB 400-93 EL	○	400 x 93 x 83 mm	max. 5
VKB 400-152 EL	○	400 x 152 x 83 mm	max. 5
VKB 400-186 EL	○	400 x 186 x 83 mm	max. 5
VKB 500-93 EL	○	500 x 93 x 83 mm	max. 5
VKB 500-152 EL	○	500 x 152 x 83 mm	max. 5
VKB 500-186 EL	○	500 x 186 x 83 mm	max. 5

réf.		description
KB T93 EL	○	cloison de séparation 93 mm
KB T152 EL	○	cloison de séparation 152 mm
KB T186 EL	○	cloison de séparation 186 mm
KB ASP EL	○	butée d'ouverture



Nous proposons un ensemble complet, donc aussi avec des étagères galvanisées correspondantes.



Production SMD.



Bac pour bobines SMD avec séparateur (sur mesure).



Bac pour bobines SMD convenant à la taille de la bobine.

### Légendes

- Produit de stock, prêt à l'expédition en 2 jours ouvrable.
- Livrable après concertation.

Pour en fait toutes les bobines, utilisées dans des machines assemblant des PCB (cartes de circuits imprimés), nous fournissons des supports sur mesure appropriés.



À partir de certains nombres, des bacs tiroirs sur mesure sont aussi possibles, pour p. ex. des rails SMD de 590 mm.

# SÉCURITÉ ES

## BACS NORME EUROPE - EL



Feuilles de mousse ESD.

réf.		pour le bac de dimension	épaisseur
ELS 4310 Z-	●	400 x 300 mm	10 mm
ELS 4315 Z-	●	400 x 300 mm	15 mm
ELS 4320 Z-	●	400 x 200 mm	20 mm
ELS 6410 Z-	●	600 x 400 mm	10 mm

D'autres dimensions sont disponibles sur demande.

Les plaques de mousse conductrices d'électricité sont imprégnées, après quoi elles sont découpées sur mesure. Contrairement à la mousse antistatique rose, nos plaques de mousse conductrices ne perdent jamais leur conductivité. Elles sont élastiques et peuvent être utilisées comme protection au fond des bacs et/ou collées dans les couvercles.

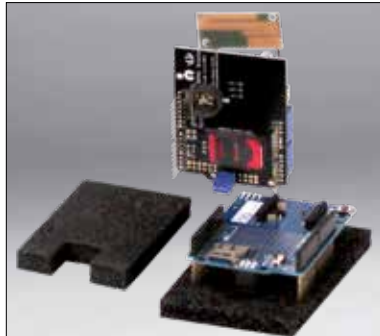

Mousse conductrice d'électricité dans laquelle des composants électriques peuvent être calés pour exclure le risque de dommages électrostatiques.



Bacs ESD; solides, stables et gerbables.

réf.	contenance	dimensions	poids	position poignée
EN-2112-EL	● 2 l.	200 x 150 x 117 mm	0,2 kg	rebord de prise
EN-3212-EL	● 5 l.	300 x 200 x 120 mm	0,3 kg	
EN-3222-EL	○ 9 l.	300 x 200 x 220 mm	0,7 kg	
EN-4306-EL	● 6 l.	400 x 300 x 65 mm	0,5 kg	poignée en forme de coquille sur les côtés courts
EN-4312-EL	● 10 l.	400 x 300 x 120 mm	0,8 kg	
EN-4317-EL	● 15 l.	400 x 300 x 170 mm	0,8 kg	
EN-4322-EL	● 20 l.	400 x 300 x 220 mm	1,2 kg	
EN-4327-EL	○ 25 l.	400 x 300 x 270 mm	1,3 kg	
EN-4332-EL	● 30 l.	400 x 300 x 325 mm	1,7 kg	
EN-6407-EL	● 14 l.	600 x 400 x 75 mm	1,2 kg	
EN-6412-EL	● 20 l.	600 x 400 x 120 mm	1,6 kg	
EN-6417-EL	● 30 l.	600 x 400 x 170 mm	1,5 kg	
EN-6422-EL	● 40 l.	600 x 400 x 220 mm	2,3 kg	
EN-6428-EL	○ 53 l.	600 x 400 x 278 mm	2,7 kg	
EN-6432-EL	● 60 l.	600 x 400 x 325 mm	2,7 kg	
EN-6442-EL	● 90 l.	600 x 400 x 425 mm	3,5 kg	

Les dimensions non mentionnées ci-dessus sont disponibles pour certains nombres, voir à partir de la page 74 (mention EL après référence).





Bacs ESD munis d'une poignée en forme de coquille avec couvercle à charnières et fermeture à clips. Toutes les dimensions indiquées ci-contre sur cette page sont disponibles en quelques jours pour ce modèle.



Mallettes ESD avec couvercle à charnières, renforcement de charnières et poignées. Pour plus d'informations sur nos coffres, consultez la page 84.

### Légendes

- Produit de stock, prêt à l'expédition en 2 jours ouvrable.
- Délai de livraison 1 à 2 semaines.
- Livrable après concertation.

réf.	contenance	dimensions	poids	position poignée
ENS-3212-1L-EL	● 5 l.	300 x 200 x 133 mm	0,7 kg	1 poignée sur 1 côté long
ENS-4306-1L-EL	○ 10 l.	400 x 300 x 80 mm	1,2 kg	1 poignée sur 1 côté long
ENS-4312-1L-EL	● 10 l.	400 x 300 x 133 mm	1,3 kg	1 poignée sur 1 côté long
ENS-4317-1L-EL	● 15 l.	400 x 300 x 183 mm	1,6 kg	1 poignée sur 1 côté long
ENS-4322-2L-EL	● 20 l.	400 x 300 x 233 mm	1,7 kg	2 poignées sur le côté court
ENS-6412-1L-EL	● 20 l.	600 x 400 x 132 mm	2,4 kg	1 poignée sur 1 côté long
ENS-6417-1L-EL	● 30 l.	600 x 400 x 185 mm	2,7 kg	1 poignée sur 1 côté long
ENS-6422-2H-EL	● 40 l.	600 x 400 x 235 mm	3,6 kg	2 poignées sur chaque côté court
ENS-6432-2H-EL	● 60 l.	600 x 400 x 340 mm	3,7 kg	2 poignées sur chaque côté court

Les caisses et les coffres ci-dessus peuvent être munis de compartiments ESD standard (voir page 110, mention EL après référence) ou de racks de circuits imprimés de la page suivante et d'intérieurs en mousse.



**Intérieur en mousse antistatique découpé sur mesure.**



**Chariot ESD avec pneus conducteurs.**

## MANUTENTION DE CIRCUITS IMPRIMÉS

550 x 350 x 56 mm  
poids 0,9 kg



réf.	description
3-952 EL	○ Plateau de manutention ESD

Circuits imprimés sur plateau à cônes ESD. (Distance entre tablettes 56 mm.) La structure conique permet de conditionner facilement les circuits imprimés.

352 x 252 x 15 mm  
poids 0,4 kg

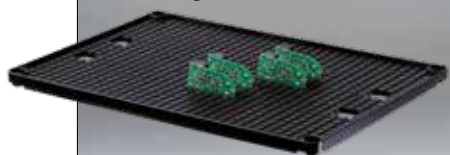

réf.	description
3-884 EL	○ Plateau de calage ESD

Plateau de calage avec rainures afin que les circuits imprimés puissent être glissés proches les uns des autres dans le support.



Pour la manutention des circuits imprimés, nous fournissons des racks dont les dimensions correspondent aux dimensions intérieures de nos bacs. Ils se composent de plaques en grillage conductrices d'électricité avec rainures de 2 ou 3 mm de profondeur sur un ou deux côtés, qui sont visés entre 2 profils de rainures.



Circuits imprimés dans des bacs ESD mais peuvent aussi être utilisés séparément.

### Plaque de grillage unilatérale

	rainure 2 mm	rainure 3 mm	pour dimension de bac / hauteur de grillage	longueur de grillage / Nombre de rainures
3-913 EL	○	non applicable	200 / 95 mm	158 / 14
3-880 EL	○	non applicable	300 / 95 mm	258 / 24
3-886 EL	○	non applicable	300 / 190 mm	252 / 23
3-879 EL	○	3-879-133 EL	○ 400 / 95 mm	252 / 33
3-883 EL	○	3-883-133 EL	○ 400 / 190 mm	252 / 33

### Plaques de grillage bilatérales

3-936 EL	○	non applicable	400 / 95 mm	352 / 33
non applicable		3-935-133 EL	○ 400 / 190 mm	352 / 33
non applicable		3-881-133 EL	○ 600 / 190 mm	550 / 52



Profil de rainure

réf.	dimension extérieure bac	longueur profil alu
3-895	○ 200	152
3-876	○ 300	252
3-875	○ 400	352
3-874	○ 600	552



La plaque de grillage est vissée au profil de rainure de 78 mm de haut.



Exemple de cales d'insertion dans plaque de grillage.



# SÉCURITÉ ESD



## ENVIRONNEMENTS DANGEREUX EN TERMES D'EXPLOSION

Les décharges électrostatiques constituent une menace pour l'électronique. Dans de nombreuses situations, le plastique ne peut absolument pas être chargé d'électricité statique. Le plastique ESD peut aussi être utilisé dans des environnements potentiellement explosifs.



Nous fournissons aussi différents conditionnements polyvalents en variantes sécurisées pour les ESD, comme cette palette avec paroi démontable et couvercle.

### Signes généraux de danger :



Risque d'explosion



Produits explosifs

1200 x 800 x 155 mm  
1200 x 1000 x 160 mm

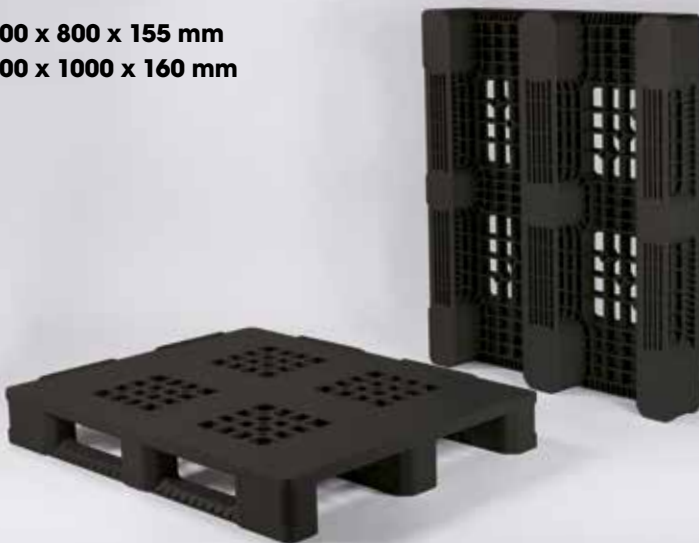

réf.	poids	charge (répartition homogène)		
		statique	dynamique	rayonnage
ZP-120815-1310EL	○ 18 kg	4000 kg	2000 kg	1000 kg
ZP-121015-1310EL	○ 22 kg	5000 kg	2500 kg	1250 kg



Fûts sécurisés pour les ESD dans un environnement présentant un risque d'explosion de poussière.

Nous fournissons une grande partie des produits de notre programme en variantes sécurisées pour les ESD. Pour plus d'informations à ce sujet, vous pouvez contacter notre service commercial.

Pour le secteur de l'alimentation et de la restauration, nous fournissons différents bacs, paniers, chariots et accessoires. Dans ce chapitre, nous les avons réunis par type, mais aussi par secteur. Nous avons des solutions standard et sur mesure pour les secteurs de la pêche, de la boucherie et de la boulangerie (pâtisserie). Par ailleurs, nous avons complété notre programme de boîtes pour scooters avec les bicycle delivery box et ajouté de nouvelles références à cette documentation.



**Pêche**



**Boucherie**



**Boulangerie et  
Chocolaterie**



**Bacs hygiéniques**



**Casiers pour  
lave-vaisselle**



**Caissons de livraison**



**Caisnes isothermes**

**ENGELS**

pour la production et la distribution  
de denrées alimentaires

## CAISSES ISO-THERMES GASTRO-NORM 1/1 ET 1/2

Les caisses isothermes peuvent être utilisées à des températures comprises entre -40 °C et +120 °C. Que le produit soit froid ou, au contraire, chaud, ces boîtes parviennent à conserver la température interne pendant une longue période.

Le tableau suivant indique la durée de préservation de la température du contenu.

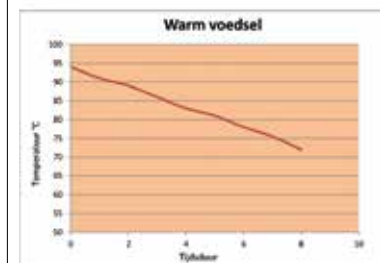

La caisse isotherme dispose d'une zone où il est possible de placer une étiquette indiquant le contenu.



Aussi disponible avec poignée pratique.

Vous avez besoin de conditionnements pour le transport alimentaire ? Nos caisses isothermes vous apportent la solution ! Nos caisses isothermes sont spécialement conçues pour le transport professionnel des bacs et barquettes Gastronomes.

### Caisses isothermes pour bacs Gastronomes GN1/2

**390 x 330 x 180 mm, 10 litres**  
(dimensions intérieures 330 x 270 x 117 mm)  
poids 0,5 kg



réf.

KBEP-3903180-9

**390 x 330 x 230 mm, 15 litres**  
(dimensions intérieures 330 x 270 x 167 mm)  
poids 0,6 kg



réf.

KBEP-3903230-9

**390 x 330 x 280 mm, 19 litres**  
(dimensions intérieures 330 x 270 x 217 mm)  
poids 0,7 kg



réf.

KBEP-3903280-9

**390 x 330 x 85 mm**  
insert pour élément réfrigérant  
(dimensions intérieures 330 x 270 mm)



réf.

KBEP-330270-I-9

### Caisses isothermes pour bacs Gastronomes GN1/1

**600 x 400 x 180 mm, 21 litres**  
(dimensions intérieures 538 x 337 x 117 mm)  
poids 0,9 kg



réf.

KBEP-6040180-9

**600 x 400 x 230 mm, 30 litres**  
(dimensions intérieures 538 x 337 x 167 mm)  
poids 1 kg



réf.

KBEP-6040230-9

**600 x 400 x 280 mm, 39 litres**  
(dimensions intérieures 538 x 337 x 217 mm)  
poids 1,2 kg



réf.

KBEP-6040280-9

**600 x 400 x 320 mm, 46 litres**  
(dimensions intérieures 538 x 337 x 257 mm)  
poids 1,3 kg



réf.

KBEP-6040320-9

**600 x 400 x 400 mm, 61 litres**  
(dimensions intérieures 538 x 337 x 337 mm)  
poids 1,4 kg



réf.

KBEP-6040400-9

**600 x 400 x 70 mm**  
insert pour élément réfrigérant  
(dimensions intérieures 538 x 337 mm)  
poids 0,3 kg



réf.

KBEP-538337-I-9

## CAISSES ISO-THERMES NORME EUROPE ET PIZZA

### Caisses isothermes pour bacs norme Europe 600 x 400 mm



#### caisse isotherme allround - ECO

réf.	dimensions	dimensions intérieures	contenance
<b>KBEP-6848180-9</b>	● 685 x 485 x 180 mm	625 x 425 x 120 mm	32 litres
<b>KBEP-6848220-9</b>	● 685 x 485 x 220 mm	625 x 425 x 160 mm	42 litres
<b>KBEP-6848260-9</b>	● 685 x 485 x 260 mm	625 x 425 x 200 mm	53 litres
<b>KBEP-6848360-9</b>	● 685 x 485 x 360 mm	625 x 425 x 300 mm	80 litres
<b>KBEP-625425-I-9</b>	○ 685 x 485 x 70 mm	insert pour élément réfrigérant	non applicable
<b>KBEP-5243345-9</b>	● 525 x 430 x 345 mm	465 x 370 x 280 mm	48 litres

Elles sont fabriquées en polypropylène expansé (EPP) résistant, un matériau réputé pour ses formidables propriétés d'isolation, très solide mais également très surprenant de par son poids limité. Les caisses passent au lave-vaisselle et peuvent également être empilées, avec ou sans couvercle.

#### Légendes

- Produit de stock, prêt à l'expédition en 2 jours ouvrable.
- Délai de livraison 1 à 2 semaines.
- Livrable après concertation.

Les plaques réfrigérantes et de congélation avec code couleurs disposent de coins renforcés et de nervures qui permettent d'éviter toute déformation. Grâce aux inserts, il n'y a pas de contact avec le contenu de la caisse qui reste à température.



Réfrigéré (légumes, fromage)	Froid (viande, poisson)	Congélation (glaces, légumes surgelés)
- 3 °C	-12 °C	-21 °C
<b>70717</b> ●	<b>70718</b> ●	<b>70719</b> ●
176 x 108 x 30 mm		
<b>70737</b> ●	<b>70738</b> ●	<b>70739</b> ●
265 x 162 x 30 mm		
<b>70757</b> ●	<b>70758</b> ●	<b>70759</b> ●
325 x 176 x 30 mm		
<b>70787</b> ●	<b>70788</b> ●	<b>70789</b> ●
530 x 325 x 30 mm		
<b>70797</b> ●	<b>70798</b> ●	<b>70799</b> ●
600 x 400 x 28 mm		

### Caisses isothermes pour caisses à pizza

**480 x 480 x 165 mm, 26 litres**  
(dimensions intérieures 420 x 420 x 100 mm)  
**poids 0,9 kg**

**réf.**

**KBEP-4848165-9** ●

**480 x 480 x 260 mm, 35 litres**  
(dimensions intérieures 420 x 420 x 200 mm)  
**poids 1,2 kg**

**réf.**

**KBEP-4848260-9** ●

**595 x 595 x 280 mm, 62 litres**  
(dimensions intérieures 535 x 535 x 217 mm)  
**poids 1,5 kg**

**réf.**

**KBEP-5959280-9** ●

**665 x 665 x 310 mm, 92 litres**  
(dimensions intérieures 605 x 605 x 250 mm)  
**poids 2,6 kg**

**réf.**

**KBEP-6666310-9** ●

**hot plates**

réf.	dimensions	poids
<b>70051</b> ○	510 x 325 x 34 mm	1,9 kg
<b>70061</b> ○	480 x 325 x 34 mm	1,9 kg
<b>70081</b> ○	585 x 400 x 29 mm	2,2 kg

## SÉPARATEURS POUR BACS 600 X 400

Penser logistique signifie gagner du temps. Comme ici, le même bac est utilisé pour le lavage, le transport et le stockage. Le fond est totalement adapté aux palettes. Le transport est assuré sans perte d'espace.



**Nous nous ferons un plaisir de l'imprimer. À partir d'une taille de caractère de 10 mm.**

porte-assiettes (hors bac)



réf.	description
<b>EBR 26</b>	555 x 350 mm, convient pour 26 assiettes de ø30 cm à ø33 cm, blanc, hors bac
<b>EBR 32</b>	555 x 340 mm, convient pour 32 assiettes de ø21,5 cm à ø25 cm, blanc, hors bac



**Le cintrage et le soudage des plaques en HDPE nous permettent de réaliser des éléments de calage personnalisés pour les assiettes par exemple.**



Avec 15 différentes hauteurs de bacs E-line et Classic et 3 versions de compartiments, vous disposez de 45 combinaisons possibles.

Les bacs pour la restauration sont, de par la forme des séparations, des parois et du fond, tout à fait adaptés aux lave-vaisselle industriels. Les compartiments se composent de deux parties, une pour le fond et une pour la partie supérieure.



Séparateur amovible de fond de bac.



Le séparateur à placer en haut de bac se clipse dans les poignées.

**40 compartiments (5 x 8)  
maximum ø65 mm**



réf.	description
<b>E 40 I.9</b>	fond de bac traiteur E-line
<b>E 40 S.9</b>	haut de bac traiteur E-line

**24 compartiments (4 x 6)  
maximum ø84 mm**



réf.	description
<b>E 24 I.9</b>	fond de bac traiteur E-line
<b>E 24 S.9</b>	haut de bac traiteur E-line

**15 compartiments (3 x 5)  
maximum ø106 mm**



réf.	description
<b>E 15 I.9</b>	fond de bac traiteur E-line
<b>E 15 S.9</b>	haut de bac traiteur E-line

Ces bacs sont disponibles dans les bacs de stockage et de transport E-line perfo 600 x 400 mm à partir de la p. 90. Voir aussi le tableau ci-dessous pour les différentes hauteurs :

hauteurs standard disponibles	
70 mm	170 mm
90 mm	200 mm
100 mm	240 mm
130 mm	350 mm
150 mm	410 mm

## CASIERS DE LAVE-VAISSELLE 500 X 500

Les casiers ci-dessous sont spécialement conçus pour les lave-vaisselle industriels. La structure à double paroi garantit une grande solidité et offre une protection supplémentaire pendant le processus de lavage et le transport ou le stockage. Ces casiers à vaisselle solides réduisent le risque de casse, économisent de l'espace et leur maillage extra-large optimise le résultat du lavage.

Ces casiers sont constitués d'un polypropylène spécial et garantissent une durée de vie de plusieurs années, sans problème. Le maillage et les ouvertures sont pensés pour permettre de garantir un résultat de lavage optimal.

Cette gamme de casiers modulaires pour lave-vaisselle commence par différents types de fonds, adaptés aux différents types de vaisselle. Les dimensions standard des fonds Gastronorme sont les suivantes : 500 x 500 x 100 mm.

**casier pour lave-vaisselle - universel**



réf.	description
<b>CR01-7</b>	● panier pour lave-vaisselle universel avec fond à grosses mailles pour la plus grande circulation de l'eau possible

**casier pour lave-vaisselle - couverts**



réf.	description
<b>CR02-7</b>	● panier pour lave-vaisselle avec fond à fines mailles pour couverts

**casier pour lave-vaisselle - assiettes**



réf.	description
<b>CR03-7</b>	● casier lave-vaisselle avec supports pour assiettes et plateaux

**casier pour lave-vaisselle - verres, disponible en 9 - 16 - 25 - 36 ou 49 compartiments**



réf.	description
<b>CR09-7</b>	○ 9 compartiments ø150 mm
<b>CR16-7</b>	○ 16 compartiments ø112 mm
<b>CR25-7</b>	● 25 compartiments ø90 mm
<b>CR36-7</b>	● 36 compartiments ø74 mm
<b>CR49-7</b>	● 49 compartiments ø64 mm

Le rangement de couverts et les godets à couverts ci-dessous sont adaptés aux dimensions des casiers pour lave-vaisselle.

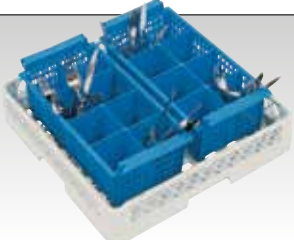

réf.	description
<b>CR6000-5</b>	● rangement de couverts avec 8 compartiments, 430 x 210 x 150 mm



réf.	description
<b>CR023001-0</b>	● godet à couverts, rond ø100 x 130 mm
<b>CR023021-0</b>	● godet à couverts, carré 110 x 110 x 130 mm

**Pour ces types de fonds aux dimensions standard, un chariot est développé. Dimensions extérieures : 520 x 520 x 180 mm. Le chariot a un fond fermé avec bouchon d'évacuation, afin de pouvoir évacuer l'eau restante dans le bord élevé aux moments adéquats. Sur les 4 roues en inox, 2 roulettes sont pivotantes avec frein. Une poignée de manutention est disponible en option.**



réf.	description
<b>CR7500-5</b>	● chariot, 520 x 520 x 180 mm
<b>CR7500-poignée</b>	● poignée de manutention pour chariot (CR7500-5)

**Les porte-étiquettes pour paniers de lave-vaisselle sont utilisés pour fournir plus d'informations sur ces paniers.**



réf.	description
<b>CR10-0</b>	● porte-étiquette, blanc
<b>CR10-1</b>	● porte-étiquette, jaune
<b>CR10-2</b>	● porte-étiquette, orange
<b>CR10-3</b>	● porte-étiquette, rouge
<b>CR10-6</b>	● porte-étiquette, vert
<b>CR10-9</b>	● porte-étiquette, noir

## CASIERS DE LAVE-VAISSELLE 500 X 500

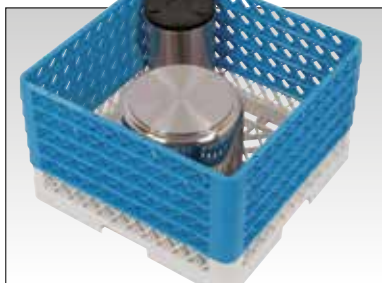

La paroi démontable ouverte est utilisée pour augmenter l'espace, surtout quand des racks entiers sont remplis.

À la page 168, vous trouverez un certain nombre de combinaisons standard de casiers de verres. Bien sûr, vous pouvez aussi les composer vous-même.

### Légendes

- Produit de stock, prêt à l'expédition en 2 jours ouvrable.
- Délai de livraison 1 à 2 semaines.
- Livrable après concertation.

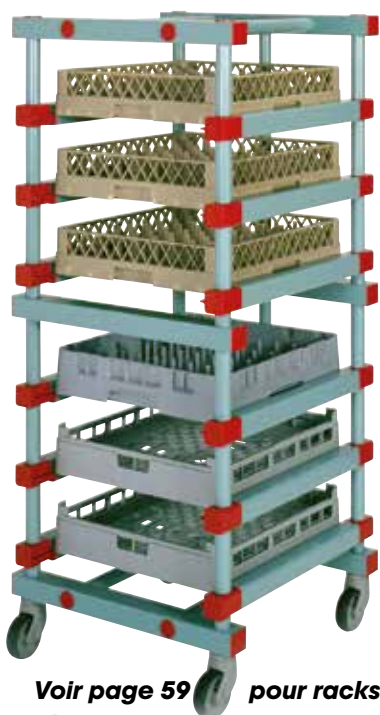

Voir page 59 pour racks et chariots en plastique comme illustrés ci-dessus.

Les bacs de base peuvent être équipés de différentes parois démontables. Il est ainsi possible de trouver une solution pour tous les types et tous les diamètres de vaisselle. Chaque anneau supplémentaire permet de rehausser le bac de 40 mm.

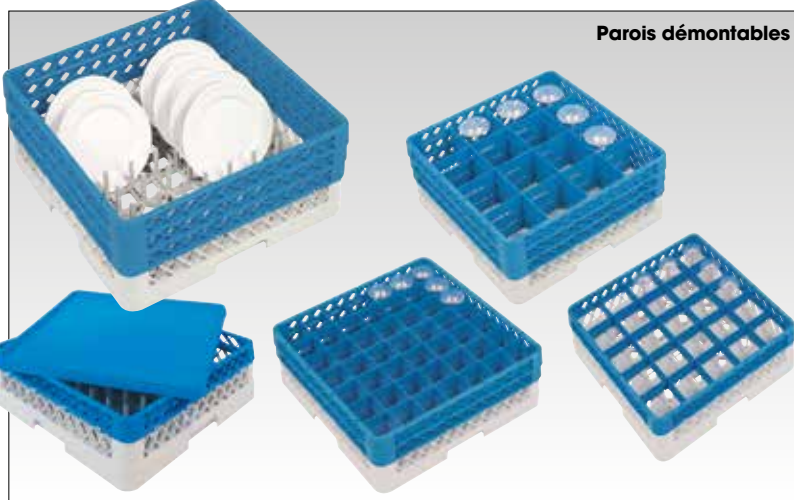

Parois démontables

Consultez-nous pour toutes les configurations prêtes à l'emploi que nous pouvons proposer. Visitez aussi notre site [www.engels.eu](http://www.engels.eu)

paroi démontable 500 x 500 x 40 mm

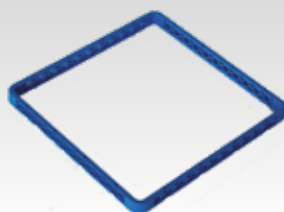

réf.	description
OPZ0-5	● sans séparateur

paroi démontable 500 x 500 x 40 mm

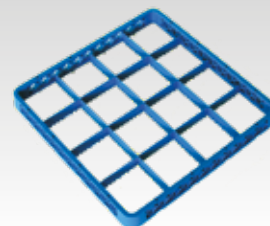

réf.	description
OPZ16-5	● 16 compartiments, max. ø112 mm

paroi démontable 500 x 500 x 40 mm

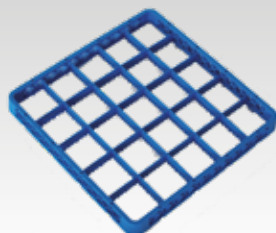

réf.	description
OPZ25-5	● 25 compartiments, max. ø90 mm

paroi démontable 500 x 500 x 40 mm

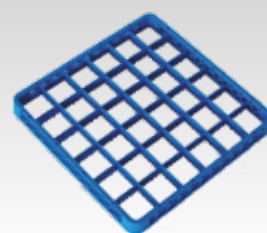

réf.	description
OPZ36-5	● 36 compartiments, max. ø74 mm

paroi démontable 500 x 500 x 40 mm

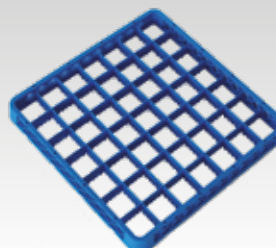

réf.	description
OPZ49-5	● 49 compartiments, max. ø64 mm

couvercle à poser 500 x 500 x 25 mm

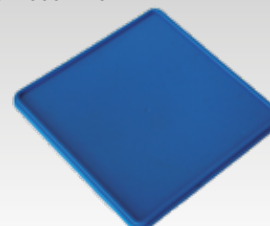

réf.	description
CR5500-5	● couvercle à poser



## CASIERS DE LAVE-VAISSELLE 500 X 500

À l'aide du mesureur de verres, vous savez rapidement de quelle combinaison vous avez besoin. Mesurez la hauteur et le diamètre des verres (à l'endroit le plus large) et consultez ensuite la référence dans le tableau page 168.

Si votre combinaison n'est pas mentionnée, notre service commercial vous aidera à trouver une solution adaptée.

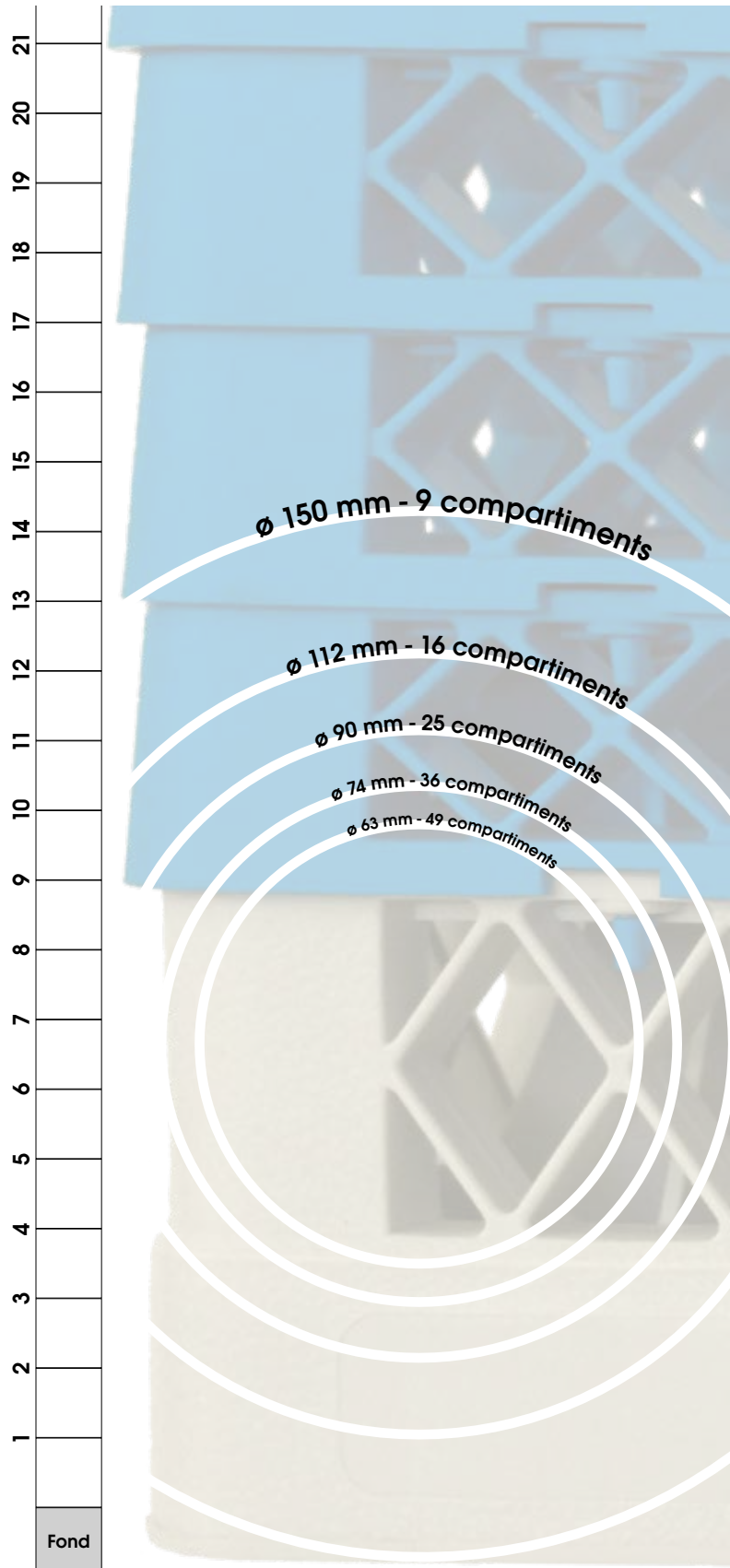

Sur la base du système modulaire, les casiers de lave-vaisselle peuvent être configurés en différentes compositions. Le système se compose en effet de 4 types de fonds différents, 5 parois démontables différentes et 1 couvercle. Les parois démontables peuvent être fixées sur les types de fonds et les parois démontables mêmes. Voir illustration ci-dessous.



Le système à clic permet de se passer de vis ou autres moyens de fixation. Une fois posés, les bords ne lâchent plus.



En cliquant les parois démontables sur les types de fonds, vous pouvez obtenir la hauteur souhaitée pour votre application spécifique.

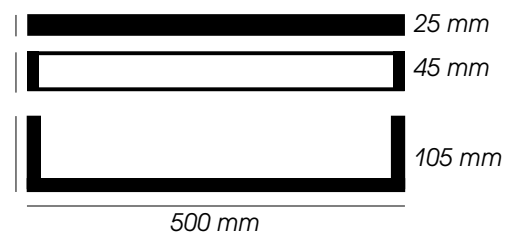

## EXEMPLES DE CASIERS DE LAVE-VAISSELLE

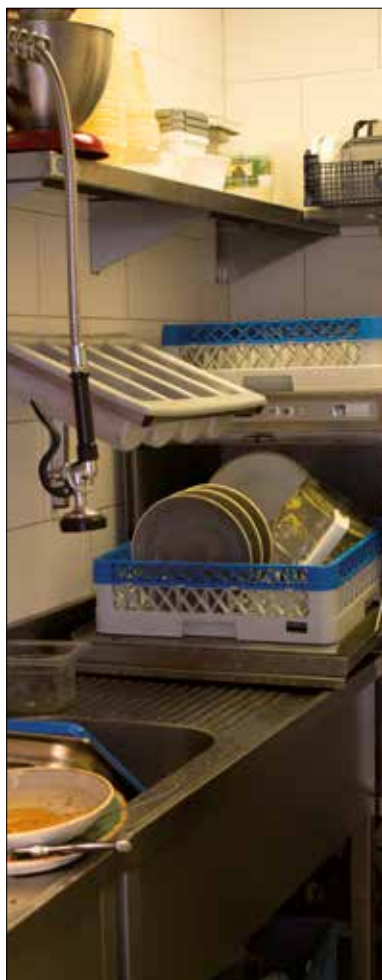

Vous pouvez aussi commander les combinaisons standard ci-dessous en ligne. Vous trouverez notre assortiment de base dans notre boutique en ligne. Pour des produits sur mesure, vous pouvez contacter notre service commercial.

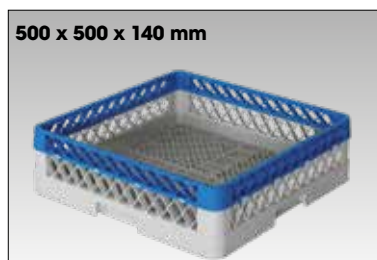

réf.	description
<b>CR0201-75</b>	● composition de réf. CR02-7 et réf. OPZ0-5

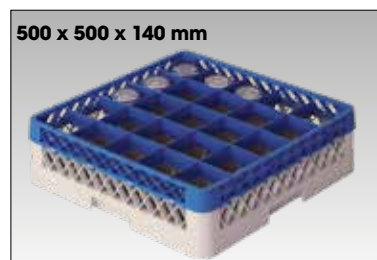

réf.	description
<b>CR2521-75</b>	● composition de réf. CR25-7 et réf. OPZ25-5

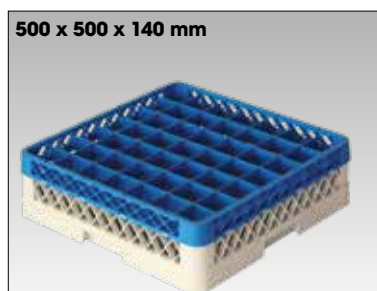

réf.	description
<b>CR4921-75</b>	● composition de réf. CR49-7 et réf. OPZ49-5

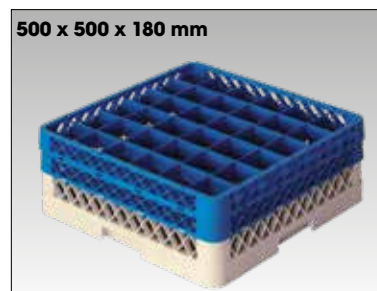

réf.	description
<b>CR3622-75</b>	● composition de réf. CR36-7 et 2 x réf. OPZ36-5

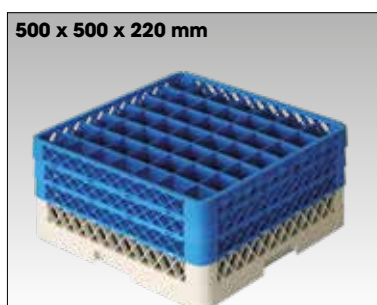

réf.	description
<b>CR4923-75</b>	● composition de réf. CR49-7 et 3 x réf. OPZ49-5

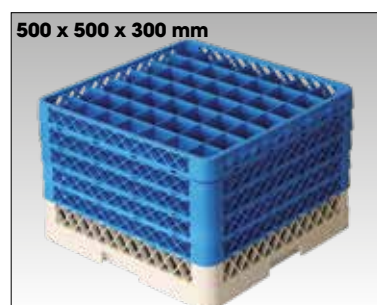

réf.	description
<b>CR4925-75</b>	● composition de réf. CR49-7 et 5 x réf. OPZ49-5

### Légendes

- Produit de stock, prêt à l'expédition en 2 jours ouvrable.
- Délai de livraison 1 à 2 semaines.
- Livrable après concertation.

Le tableau ci-dessous présente les compositions de produits. Il est possible de commander des parois démontables supplémentaires, il suffit simplement de les fixer dessus par clic. Vous pouvez aussi commander ces produits en ligne.

Casiers de verres - combinaisons standard					
Hauteur de verre Ø de verre	Max. 120 mm (1 paroi démontable)	Max. 160 mm (2 parois démontables)	Max. 200 mm (3 parois démontables)	Max. 240 mm (4 parois démontables)	Max. 280 mm (5 parois démontables)
<b>Max. ø 63 mm</b> 49 compartiments	réf. <b>CR4921-75</b> ● (500 x 500 x 140 mm)	réf. <b>CR4922-75</b> ● (500 x 500 x 180 mm)	réf. <b>CR4923-75</b> ● (500 x 500 x 220 mm)	réf. <b>CR4924-75</b> ● (500 x 500 x 260 mm)	réf. <b>CR4925-75</b> ● (500 x 500 x 300 mm)
<b>Max. ø 74 mm</b> 36 compartiments	réf. <b>CR3621-75</b> ● (500 x 500 x 140 mm)	réf. <b>CR3622-75</b> ● (500 x 500 x 180 mm)	réf. <b>CR3623-75</b> ● (500 x 500 x 220 mm)	réf. <b>CR3624-75</b> ● (500 x 500 x 260 mm)	réf. <b>CR3625-75</b> ● (500 x 500 x 300 mm)
<b>Max. ø 90 mm</b> 25 compartiments	réf. <b>CR2521-75</b> ● (500 x 500 x 140 mm)	réf. <b>CR2522-75</b> ● (500 x 500 x 180 mm)	réf. <b>CR2523-75</b> ● (500 x 500 x 220 mm)	réf. <b>CR2524-75</b> ● (500 x 500 x 260 mm)	réf. <b>CR2525-75</b> ● (500 x 500 x 300 mm)
<b>Max. ø 112 mm</b> 16 compartiments	réf. <b>CR1621-75</b> ○ (500 x 500 x 140 mm)	réf. <b>CR1622-75</b> ○ (500 x 500 x 180 mm)	réf. <b>CR1623-75</b> ○ (500 x 500 x 220 mm)	réf. <b>CR1624-75</b> ○ (500 x 500 x 260 mm)	réf. <b>CR1625-75</b> ○ (500 x 500 x 300 mm)

## BAC À ROULETTES ET DISTRIBUTEURS

Les bacs hygiéniques de grand volume à roulettes sont utilisés dans l'industrie alimentaire et divers autres secteurs industriels. Grâce à leurs parois lisses, les bacs hygiéniques de grand volume se nettoient facilement et répondent aux exigences strictes en termes d'hygiène, de stabilité, de maniabilité et de longévité.

**970 x 670 x 710 mm, 304 litres**  
(dimensions intérieures 830 x 520 x 610 mm)  
**poids : 15,6 kg**



réf.	description
<b>GV-976771-0B0Q-0</b>	● bac hygiénique à roulettes, 304 l. MDPE, avec 2 roues pivotantes en nylon et 2 roues fixes en nylon, blanc
<b>GV-9767-D0-02-0</b>	● couvercle pour bac grand volume 304 l, blanc

**500 x 500 x 715 mm, 125 litres**  
(dimensions intérieures 405 x 405 x 690 mm)  
**poids : 5,7 kg**



réf.	description
<b>GV-505070-000J-0</b>	● bac hygiénique avec deux poignées, blanc
<b>GV-5050-D0-01-0</b>	● couvercle bac hygiénique, 500 x 500 x 30 mm, blanc

Bacs d'ingrédients et hygiéniques en plastique de différentes dimensions. Idéaux pour la mise en place et la conservation de matières premières et d'autres ingrédients. Par défaut, nous les avons de stock en blanc, d'autres couleurs sont disponibles sur demande.

**610 x 370 x 672 mm, 65 litres**  
(dimensions intérieures 510 x 270 x 570 mm)  
**poids : 6,8 kg**

**610 x 570 x 672 mm, 142 litres**  
(dimensions intérieures 510 x 470 x 570 mm)  
**poids : 8,7 kg**



réf.	description
<b>GV-613767-0A0Q-0</b>	● Bac d'ingrédients mobile avec 4 roulettes pivotantes + fourches de roues galvanisés, MDPE, blanc, sans couvercle !
<b>GV-6137-D0-0Q-0</b>	● couvercle à poser avec clapet à charnière, transparent, pour GV-613767-0A0Q-0
<b>GV-615767-000Q-0</b>	● Bac d'ingrédients mobile avec 4 roulettes pivotantes + fourches de roues galvanisés, MDPE, blanc, sans couvercle !
<b>GV-6157-D0-0Q-0</b>	● couvercle à poser avec clapet à charnière, transparent, pour GV-615767-000Q-0

**distributeur, blanc 65 l.**



**distributeur, blanc 24 l.**

réf.	description
<b>GV-462046-000Q-0</b>	● 465 x 205 x 460 mm, 24 l. poids : 2,7 kg
<b>GV-612767-000Q-0</b>	● 610 x 275 x 670 mm, 65 l. poids : 5,6 kg



## BACS HYGIÉNIQUES GERBABLES DIFFÉRENTES DIMENSIONS

Les bacs sur cette page ont précédé l'introduction de la norme Europe. Ils proposent donc une variété beaucoup plus grande de dimensions. Ils sont fabriqués à base de polypropylène alimentaire blanc, disponibles même pour de petites quantités.



Compte tenu de leur forme, ces bacs hygiéniques gerbables conviennent parfaitement à la pâte.

**625 x 370 x 30 mm**

compatible avec **SBH-6237260-011A**

réf.	description
<b>SBH-6237-D0-0A-0</b>	○ couvercle, blanc

**600 x 500 x 20 mm**

compatible avec **SBH-6050445-011A**

réf.	description
<b>SBH-7344-D0-0A-0</b>	○ couvercle, blanc

**730 x 440 x 34 mm**

compatible avec **SBH-7344310-011A**

réf.	description
<b>SBH-6050-D0-0A-0</b>	○ couvercle, blanc

Bacs hygiéniques gerbables avec parois et fond fermés. Les bacs ont des coins et des bords arrondis à des fins d'hygiène et des poignées à l'extérieur du bac.



Avec des contenances de 3 à 130 litres, cette gamme de bacs hygiéniques propose des dimensions très variées.

réf.	dimensions	dimensions intérieures	contenance	poids
<b>SBH-3817065-011A</b>	○ 380 x 170 x 65 mm	365 x 155 x 58 mm	3 litres	0,3 kg
<b>SBH-4332095-011A</b>	○ 430 x 320 x 95 mm	392 x 290 x 91 mm	10 litres	0,6 kg
<b>SBH-5435110-011A</b>	○ 540 x 350 x 110 mm	515 x 325 x 100 mm	16 litres	1,1 kg
<b>SBH-4841140-011A</b>	○ 480 x 410 x 140 mm	426 x 378 x 137 mm	20 litres	1,2 kg
<b>SBH-4531200-011A</b>	○ 450 x 315 x 200 mm	380 x 280 x 192 mm	20 litres	1,1 kg
<b>SBH-5242200-011A</b>	○ 520 x 420 x 200 mm	450 x 380 x 192 mm	30 litres	1,7 kg
<b>SBH-6237260-011A</b>	○ 625 x 370 x 260 mm	560 x 330 x 252 mm	46 litres	2,1 kg
<b>SBH-7444210-011A</b>	○ 740 x 440 x 210 mm	700 x 400 x 200 mm	56 litres	2,8 kg
<b>SBH-6240300-011A</b>	○ 620 x 400 x 300 mm	550 x 370 x 285 mm	60 litres	2,7 kg
<b>SBH-7344310-011A</b>	○ 730 x 440 x 310 mm	650 x 395 x 300 mm	72 litres	3,1 kg
<b>SBH-6050445-011A</b>	○ 600 x 500 x 445 mm	535 x 450 x 430 mm	100 litres	4,5 kg
<b>SBH-7444400-011A</b>	○ 740 x 440 x 400 mm	700 x 400 x 380 mm	100 litres	4,8 kg
<b>SBH-8357355-011A</b>	○ 830 x 570 x 355 mm	760 x 530 x 345 mm	130 litres	5,6 kg

## BACS HYGIÉNIQUES GERBABLES NORME EUROPE DIMENSION INTÉRIEURE



Ces bacs adaptés au contact alimentaire conviennent notamment pour le nettoyage à la main et le transport interne. Pour le transport externe, nous conseillons les autres bacs de ce catalogue.

La particularité de ces bacs est que la dimension intérieure est de 600 x 400 et donc conforme à la norme Europe. Beaucoup de boîtes et de bacs ont cette taille par défaut comme dimension extérieure en rapport avec le transport sur palettes.

**650 x 427 x 65 mm, 18 litres**  
(dimensions intérieures 600 x 400 x 60 mm)  
**pois 1 kg**

réf.	description
<b>SBH-654365-011A-0</b>	○ bac hygiénique, blanc

**650 x 427 x 83 mm, 19 litres**  
(dimensions intérieures 600 x 400 x 80 mm)  
**pois 1,22 kg**

réf.	description
<b>SBH-654383-011A-0</b>	○ bac hygiénique, blanc

**660 x 450 x 220 mm, 50 litres**  
(dimensions intérieures 600 x 400 x 210 mm)  
**pois 3,7 kg**

réf.	description
<b>SB-664522-0105-0</b>	● bac hygiénique, blanc

**650 x 427 x 115 mm, 26 litres**  
(dimensions intérieures 600 x 400 x 110 mm)  
**pois 1,24 kg**

réf.	description
<b>SBH-654312-011A-0</b>	○ bac hygiénique, blanc

**655 x 445 mm**

**compatible avec : SBH-654365-011A-0, SBH-654383-011A-0, SBH-654312-011A-0**

réf.	description
<b>SBH-6543-D0-0A-0</b>	○ couvercle, blanc

**660 x 450 x 410 mm, 96 litres**  
(dimensions intérieures 600 x 400 x 400 mm)  
**pois 4,3 kg**

réf.	description
<b>SB-664541-0105-0</b>	● bac hygiénique, blanc



Caisses à viande dans une boucherie.

Le couvercle ci-dessous est compatible avec les bacs ci-dessus.

**660 x 450 mm**

réf.	description
<b>SB-6645-D0-05-0</b>	● couvercle à poser, blanc

# ALIMENTATION ET RESTAURATION

## PLANCHES À DÉCOUPER BACS À MÉLANGER

Nous avons une vaste gamme de planches à découper en plastique de stock. Elles sont disponibles dans toutes les dimensions souhaitées et éventuellement aussi avec impression. Pour plus d'informations, vous pouvez contacter notre service commercial.



réf.	description
<b>SNIJ-35024710</b>	● planche à découper avec poignée et coins arrondis



Voir aussi page 201 pour notre gamme de bacs hygiéniques de grand volume.

Nous pouvons munir tous nos bacs de rinçage/mélange d'un châssis solide et d'une table à découper adaptés. Si vous avez déjà des bacs de rinçage/mélange, nous pouvons vous proposer un châssis et/ou une table à découper sur mesure.

Les bacs de rinçage/mélange sont en HDPE et sont adaptés aux produits alimentaires. Ils peuvent être utilisés à des températures de -30°C à +40°C.

Vous trouverez ci-dessous les différentes pièces et les combinaisons de produits sur la page à côté.

**970 x 560 x 315 mm**

réf.	description
<b>GV-975631-040J-0</b>	● bac de mélange sur pieds, blanc, 100 l.

**970 x 560 x 315 mm**

réf.	description
<b>GV-975631-940J-0</b>	● bac de rinçage sur pieds, blanc, 100 l. avec arrêt d'écoulement

**600 x 380 x 550 mm**

réf.	description
<b>OW0100.00</b>	● châssis pour bac de rinçage/mélange (100 l.)

**600 x 380 x 680 mm**

réf.	description
<b>OW0100-4GWR</b>	● châssis pour bac de rinçage/mélange (100 l.) sur roues

**600 x 380 x 680 mm**

réf.	description
<b>OW0100-4WR-1</b>	● châssis pour bac de rinçage/mélange (100 l.) sur roues avec frein

Plateau indépendant avec trou pour la préparation des aliments. En HDPE. Convient aux bacs de rinçage/mélange de 100 litres.

**980 x 605 x 15 mm**

réf.	description
<b>TB-98060515-0</b>	● Plateau/planche à découper

## BACS À MELANGER



Bacs de rinçage/mélange chez le traiteur Compass Group Belgilux.



réf.	description
<b>OWTB0100-4WR</b>	● table de nettoyage de poisson standard, 100 l. comprenant : châssis avec roues, bac de rinçage/mélange 100 l., plateau



réf.	description
<b>OWTB0100-4WR-1</b>	● Table de luxe de nettoyage de poisson, 100 l. comprenant : châssis avec étagère inférieure et avec roues, bac de rinçage/mélange 100 l., plateau

**Nous fabriquons aussi des bacs de mélange sur mesure, comme celui-ci pour l'usine de glace Glacio.**

1080 x 623 x 515 mm, 200 litres



réf.	description
<b>0210-OS</b>	○ bac de mélange blanc, 200 l. avec châssis renforcé et butée, 6 roues

## PELLES ET GRATTOIRES

Avec notre gamme de pelles à main godets, spatules, grattoirs et bêches convenant aux aliments, nous réagissons aux exigences strictes concernant les processus d'hygiène. Un système de code avec différentes couleurs permet d'éviter la contamination croisée.

### Caractéristiques :

- **Plastique adapté aux produits alimentaires**
- **Résistant et ergonomique**
- **Code de couleurs**
- **En 1 pièce**
- **100 % recyclable**
- **Plage de températures : de -30°C à 80°C**

Ces produits peuvent être combinés avec les bacs hygiéniques de la page précédente.



réf.	dimensions
<b>HS-SCHEP250</b>	mini pelle à main, 207 x 077 x 107 mm
<b>HS-SCHEP500</b>	petite pelle à main, 250 x 110 x 150 mm
<b>HS-SCHEP750</b>	pelle à main moyenne, 310 x 138 x 187 mm
<b>HS-SCHEP1000</b>	grande pelle à main, 167 x 230 x 355 mm

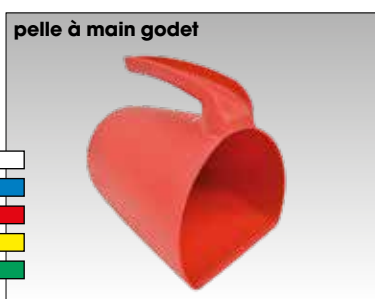

réf.	dimensions
<b>HS-SCHEP2000</b>	175 x 190 x 150 mm



réf.	dimensions
<b>HS-SCHRO2000</b>	220 x 80 x 360 mm



réf.	dimensions
<b>SCHRAP-FLEXS</b>	150 x 97 mm
<b>SCHRAP-FLEXL</b>	230 x 118 mm



réf.	dimensions
<b>SCHRAP-S</b>	75 x 205 mm
<b>SCHRAP-L</b>	100 x 250 mm

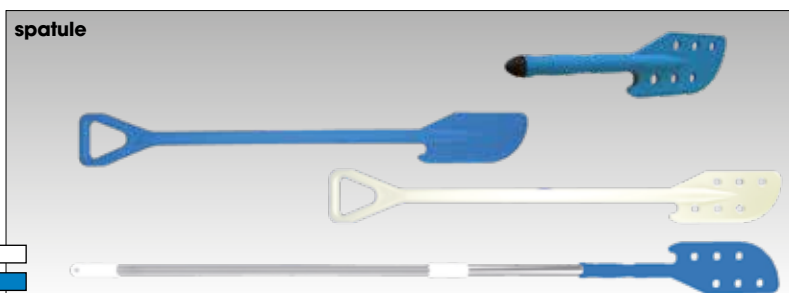

réf.	dimensions
<b>RS-PADSH</b>	125 x 190 x 540 mm, avec trous
<b>RS-PADLWH</b>	125 x 190 x 1190 mm
<b>RS-PADLH</b>	125 x 190 x 1190 mm avec trous
<b>RS-PADHG</b>	125 x 190 x 1760 mm, avec trous

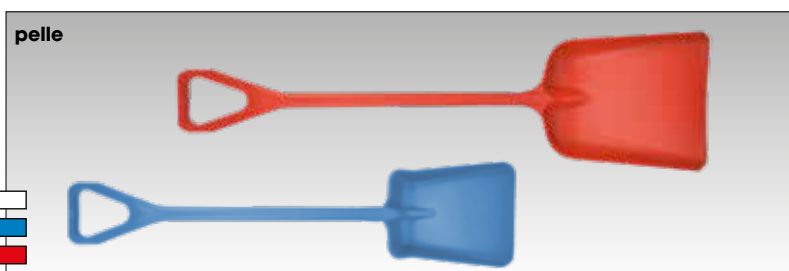

réf.	dimensions
<b>SPADE-S</b>	279 x 362 x 1107 mm
<b>SPADE-L</b>	347 x 410 x 1110 mm



Nous fournissons différents bacs et accessoires pour le secteur de la pêche. Notamment des bacs de transport et de stockage spéciaux, des tables à découper, de caisses-palettes (hygiéniques) et des paniers. Nous vous en présentons quelques-uns sur cette page. Pour plus de possibilités et des solutions sur mesure, vous pouvez contacter notre service commercial.



**Dans les ports de Sesimbra et Setúbal au Portugal, les filets et le matériel de pêche de plus petits pêcheurs sont rangés dans des bacs Engels.**



**Nos bacs pour filets de pêche dans le port de Setúbal.**



*Un bac de transport et de stockage gerbable avec insert évite que le poisson ne baigne dans l'eau de fonte.*



réf.	dimensions
<b>E1PV-5</b>	○ bac, 600 x 400 x 150 mm
<b>E1PVI-0</b>	○ insert, 600 x 400 mm
<b>E1PVD-5</b>	○ couvercle, 600 x 400 mm



réf.	dimensions
<b>79-45-</b>	● panier, 45 l. ø 480 x 360 mm
<b>79-55-</b>	● panier, 55 l. ø 520 x 460 mm



*Nos paniers ronds en plastique (PE) sont souvent utilisés pour la pêche. réf. 79-45- (en orange et bleu) et réf. 79-55-2 (orange).*



sur demande

réf.	dimensions
<b>SB-724813-9101-0</b>	○ 725 x 485 x 130 mm (dimensions intérieures 680 x 475 x 118 mm) fond fermé, avec trous d'évacuation

**Ces bacs à poisson peuvent être gerbés de manière flexible. Même avec l'intérieur de la coque. Ils sont en HDPE haute densité et résistent ainsi dans les ports plus longtemps que les bacs en matériel standard.**

Voici quelques exemples pratiques de l'industrie de la viande. Non seulement les caisses à viande Euro, mais par exemple nos caisses-palettes conviennent aussi.

Nous pouvons aussi fabriquer nos bacs dans un plastique magnétiquement détectable :



Dans la boucherie La Boucherie à Made, Pays-Bas.



Nos bacs hygiéniques gerbables par rotation en pratique, faciles à nettoyer. Voir aussi page 136.



Nos caisses-palettes sont en HDPE et résistent au gel jusqu'à -40 °C. Découvrez notre gamme de caisses-palettes en ligne ou à partir de la page 197.



Vous trouverez plus d'informations sur les caisses à viande Euro aux pages 120 et 121.





*Les racks en plastique satisfont aux exigences HACCP et résistent à des températures de -40°C à 90°C. Plus jamais de soucis avec l'Autorité de sécurité alimentaire concernant les étagères en bois.*

*Chaque pays a ses propres caisses à pain standard. Nous disposons de la plupart en stock.*



*Production de cupcakes chez Chocodelice. Pour la chocolaterie, nous avons une gamme de bacs gerbables de différentes dimensions. Nous vous aiderons dans votre choix.*



**Nous avons un grand assortiment de chariots, de distributeurs et d'accessoires de stock. Voir à partir de la page 169.**



**Jeter des déchets sans devoir toucher la poubelle.**

**Nos poubelles hygiéniques à pédale satisfont aux directives HACCP. Découvrez-en les avantages sur notre site web ou à partir de la page 257.**



**Bacs Engels chez McDonald's.**

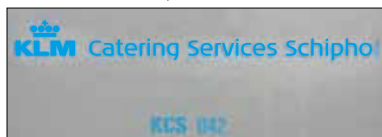

**Collecte KLM Catering Services d'emballages cartonnés et de verre.**



*Automatisation dans le secteur alimentaire. Ici chez Koninklijke Vezet, (principal fournisseur d'Albert Heijn), une des principales entreprises de transformation de légumes aux Pays-Bas.*



*Bac de stockage de légumes découpés Vezet avec fond très épais résistant à l'usure. Ce bac convient aux tapis roulants et au stockage automatique, tant pour le frais que pour le surgelé.*



*Bacs de mélange sur mesure pour l'usine de glace Glacio SA en Belgique.*

**CAISSONS POUR  
SCOOTERS ET  
VÉLOS**



**Pour les services de colis**



**Pour la livraison de repas**



**ENGELS**

pour la facilité dans la ville

# CAISSONS POUR SCOOTERS ET VÉLOS

# CAISSONS POUR VÉLOS

Grâce à nos propres installations de conception et de production, la personnalisation ne pose aucun problème. Nous réfléchissons volontiers avec vous quant aux accessoires.



Support en acier avec poignée spécialement développé pour le scooter Piaggio Liberty de la Poste belge. La poignée permet de mettre facilement le scooter sur la béquille.



### Légendes

- Produit de stock, prêt à l'expédition en 2 jours ouvrable.
- Livrable après concertation.



Spécialement pour l'avant du vélo.

Il est de plus en plus difficile de trouver des collaborateurs ayant un permis scooter, car les jeunes peuvent rouler en conduite accompagnée dès l'âge de 17 ans. Pour pallier ce problème, Engels a mis au point une **Bicycle Delivery Box** (boîte de livraison pour vélo). Des jeunes peuvent ainsi distribuer des marchandises à vélo. Deux variantes sont disponibles : légère (2 kg) et solide (5 kg). Toutes deux ont une capacité de 85 litres. Voir photos en pratique ci-dessous.



Les Bicycle Delivery Box légères en plaque cannelée sont livrées en fonction du projet dans une dimension souhaitée par le client.



E-bike Delivery Box, moins haute pour diminuer la résistance à l'air.

## CAISSONS POUR SCOOTERS ET VÉLOS

### CAISSONS ISOTHERMES

La circulation et le stationnement dans les centres-villes sont de plus en plus difficiles. La distribution par scooters et e-bikes augmente donc. Les Scooterbox Engels sont très résistantes et bénéficient d'une structure adaptée à un usage professionnel quotidien.

**Bicycle Delivery Box, noire**  
570 x 550 x 335 mm, 85 litres  
(dimensions intérieures 550 x 490 x 310 mm)  
ouverture utile : 500 x 260 mm, poids 4,8 kg



Autres couleurs sur demande.

réf.	contenance	description
90509-BDB85.9	85 l.	ouverture utile, 500 x 260 mm, 4,8 kg, noir

La **Food Delivery Box (FDB)** est, de série, munie de réflecteurs, de larges emplacements latéraux pour autocollants publicitaires et, sur la partie supérieure, de rebords de chute pour poser un casque ou un petit paquet une fois à l'arrêt. Une étroite collaboration avec nos clients nous a permis d'apporter à la Food Delivery Box des options et accessoires supplémentaires.

**Food Delivery Box**  
550 x 520 x 430 mm, 90 litres (dimensions intérieures 500 x 470 x 380 mm)  
ouverture utile : 470 x 380 mm, poids 12 kg



réf.	contenance	description
90509-FDB90.	90 l.	disponible de stock en rouge, bleu, jaune et noir.

Comme tous nos produits, notre boîte de distribution a bénéficié d'une conception intelligente. Voir ci-dessous ses caractéristiques :



**Axe de charnière en acier inoxydable, non débordant pour plus de sécurité**



**Fermeture pivotante, serrure cylindrique sécurisée en option**



**Sangle de maintien de couvercle en polyester très résistant**

Les Scooterbox sont utilisées pour toutes sortes d'applications. Ci-dessous p. ex. dans des dimensions spécifiques au client (à partir de 500 unités) pour la distribution des colis d'informations sur la sécurité routière de Total.



# CAISSONS POUR SCOOTERS ET VÉLOS

Spécialement conçues pour la Poste belge, mais actuellement aussi utilisées pour la livraison de sushis.



Nous pouvons vous fournir des Scooterbox avec un texte ou votre logo grâce à la sérigraphie ou à un autocollant sur mesure.



**Sushi Box**  
**415 x 415 x 420 mm, 60 litres**  
 (dimensions intérieures 395 x 395 x 375 mm)  
**567 x 438 x 440 mm, 100 litres**  
 (dimensions intérieures 550 x 425 x 410 mm)

à partir de 25 unités, aussi disponibles dans d'autres couleurs.

réf.	contenance	description
<b>90509-SB60.3</b>	● 60 l.	ouverture utile : 318 x 352 mm, 7 kg, rouge
<b>90509-SB60.9</b>	○ 60 l.	ouverture utile : 318 x 352 mm, 7 kg, noir
<b>90509-SB100.3</b>	● 100 l.	ouverture utile : 498 x 355 mm, 8,2 kg, rouge
<b>90509-SB100.9</b>	● 100 l.	ouverture utile : 498x355 mm, 8,2 kg, noir



Pour les Sushi Shop Restaurants, nous fournissons des Scooterbox de 60 l. imprimées par sérigraphie. Vous les verrez dans toute l'Europe.





POTS, SEAUX, FÔTS  
ET CONTENEURS  
IBC



Pots



Fûts à large  
ouverture



Seaux et cuves



IBC

**ENGELS**  
Aussi pour les liquides

Les pots hygiéniques sont munis d'un couvercle à visser et d'un couvercle intérieur transparent. Le couvercle à visser s'ouvre et se ferme avec un quart de tour. La fermeture est étanche et les parois intérieures sont totalement lisses.

couvercle intérieur transparent



Ces pots sont équipés d'un dispositif qui permet de détecter toute tentative de violation et bénéficient de l'agrément ADR pour les substances solides. L'unité de conditionnement est une boîte de dix unités.

**Légendes**

- Produit de stock, prêt à l'expédition en 2 jours ouvrable.
- Livrable après concertation.

**Caractéristiques pots :**

- Gerbables
- Agrément ADR-X pour le transport de solides
- Couvercle à visser
- Fermeture étanche aux vapeurs d'eau
- Ouverture et fermeture en un quart de tour
- Cachetage à percuteur
- Parois intérieures lisses



**Cachetage à percuteur.**



Pots				
réf.	dim. mm	ouverture	contenance	poids total brut max.
<b>4303-03-DS</b>	● ø99 x H55,4	ø96,8	300 ml	0,4 kg
<b>4305-03-DS</b>	● ø99 x H82,4	ø96,8	500 ml	0,7 kg
<b>4306-03-DS</b>	● ø99 x H104,4	ø96,8	650 ml	0,9 kg
<b>4310-03-DS</b>	● ø99 x H157,4	ø96,8	1000 ml	1,3 kg
<b>4315-03-DS</b>	● ø119 x H161	ø116	1500 ml	2 kg
<b>4320-03-DS</b>	● ø119 x H236	ø116	2000 ml	2,6 kg
<b>4325-03-DS</b>	● ø119 x H266	ø116	2500 ml	3,3 kg

Les pots de cette série bénéficient également de l'agrément ADR pour le conditionnement de substances solides. Ils sont essentiellement utilisés pour les denrées alimentaires et dans les secteurs chimique et pharmaceutique. Un cachetage à percuteur permet d'éviter tout accès non autorisé au produit. Toute tentative d'ouverture des pots est donc facile à détecter.



Pots				
réf.	dim. mm	ouverture	contenance	poids total brut max.
<b>EM-4515-0</b>	● ø333 x H297	ø295	15 l.	30 kg
<b>EM-4520-0</b>	● ø333 x H377	ø295	20 l.	30 kg
<b>EM-4525-0</b>	● ø333 x H457	ø295	25 l.	30 kg
<b>EM-4502-5</b> couvercle bleu	● ø333 x H15	-	15 - 25 l.	-

**Attention ! Les pots ne comprennent pas de couvercle, couvercle à commander séparément.**

# FÛTS À LARGE OUVERTURE

EMBOÎTABLES  
UN-1H2



Fûts emboîtables avec poignées de 30 à 60 litres. Peu encombrants et ergonomiques.

**ø374 x 408 mm, 30 l.**  
**ouverture ø326**  
**pois total brut max.**  
**40 kg**



réf.	description
<b>7230H</b>	● fût à large ouverture emboîtable, blanc avec couvercle bleu à visser

**ø374 x 570 mm, 40 l.**  
**ouverture ø326**  
**pois total brut max.**  
**65 kg**



réf.	description
<b>7240H</b>	● fût à large ouverture emboîtable, blanc avec couvercle bleu à visser



scellé pull-tight

réf.	description
<b>7800</b>	○ longueur 225 mm, 1000 par boîte

**Le couvercle est étanche et comprend un dispositif témoin d'effraction pour scellé.**

**ø374 x 660 mm, 50 l.**  
**ouverture ø326**  
**pois total brut max.**  
**65 kg**



réf.	description
<b>7250H</b>	● fût à large ouverture emboîtable, blanc avec couvercle bleu à visser

**ø374 x 770 mm, 60 l.**  
**ouverture ø326**  
**pois total brut max.**  
**65 kg**



réf.	description
<b>7260H</b>	● fût à large ouverture emboîtable, blanc avec couvercle bleu à visser



**Posez le couvercle sur le fût et serrez-le solidement dans le sens des aiguilles d'une montre. Utilisez un outil pour tourner le couvercle de 30° supplémentaires. Après quoi, le fût est étanche aux liquides et est valide en termes d'agrément ADR.**

# FÛTS À LARGE OUVERTURE

STANDARD ET TRÈS GRANDS

## Informations techniques

- Tous les fûts sont aptes au contact alimentaire.
- D'autres coloris et modèles sont disponibles sur demande.
- Tous les fûts peuvent être scellés.
- La température maximale de remplissage est de 80 °C.
- Le contenu doit refroidir (30°C) avant que le fût puisse être refermé et empilé.
- Tous les fûts peuvent être refermés à plusieurs reprises, ils restent étanches à l'air, à l'eau et à la vapeur d'eau.
- Agréés ADR pour les substances solides ou pâteuses.

Les fûts à ouverture large sont conçus à base de polyéthylène haute densité (PEHD), sans cadmium et autres métaux lourds.

Ils sont parfaitement stables après gerbage et palettisation, d'où une sécurité optimale durant le transport et le stockage.



### Fûts à large ouverture

réf.	dim. mm	ouverture	contenance	poids total brut max.
7003	● ø198 x H171	ø136	3,6 l.	12 kg
7006	● ø198 x H263	ø136	6 l.	20 kg
7010	● ø274 x H238	ø204	10 l.	22 kg
7015	● ø274 x H327	ø203	15 l.	22 kg
7020	● ø274 x H417	ø203	20 l.	27 kg
7026	● ø316 x H415	ø203	26 l.	33 kg
7042H*	● ø410 x H415	ø282	42 l.	51 kg
7055H*	● ø410 x H518	ø282	54 l.	66 kg
7068H*	● ø410 x H632	ø282	68 l.	81 kg

\* fûts munis de deux poignées



scellé pull-tight

dim. fût ø338  
dim. ouverture ø295

### Fûts à très large ouverture

réf.	hauteur	contenance	poids total brut max.
6945	● 250 mm	17 litres	25 kg
6947	● 359 mm	26 litres	38 kg
6947H*	● 359 mm	26 litres	38 kg
6950	● 450 mm	34 litres	48 kg
6950H*	● 450 mm	34 litres	48 kg
6948	○ 485 mm	39 litres	48 kg

\* fûts munis de deux poignées



dim. fût ø410  
dim. ouverture ø354

### Très grands fûts à large ouverture

réf.	hauteur	contenance	poids total brut max.
6942H*	● 502 mm	55 litres	69 kg
6943H*	● 579 mm	64 litres	81 kg
6944H*	● 685 mm	75 litres	81 kg

\* fûts munis de deux poignées

Les cylindres ont un grand volume - jusqu'à 200 litres - et sont emboîtables aux 2/3 pour faciliter le dépotage. Les cylindres sont munis de poignées, mais ils se soulèvent parfaitement grâce au large bord supérieur. Couvercle à poser ou à ergots en option. Appropriés pour le stockage et le transport pour l'industrie alimentaire.



réf.	description
<b>CIL-4233-445-0</b>	● cylindre, blanc
<b>CIL-428-D-0</b>	● couvercle à poser adapté, blanc



réf.	description
<b>CIL-4233-540-0</b>	● cylindre, blanc
<b>CIL-428-D-0</b>	● couvercle à poser adapté, blanc



réf.	description
<b>CIL-5141-530-0</b>	● cylindre, blanc
<b>CIL-525-DS-0</b>	○ couvercle à poser adapté, blanc
<b>CIL-534-D-0</b>	● couvercle à ergots adapté, blanc



réf.	description
<b>CIL-5143-733-0</b>	● cylindre, blanc
<b>CIL-525-DS-0</b>	○ couvercle à poser adapté, blanc
<b>CIL-534-D-0</b>	● couvercle à ergots adapté, blanc



réf.	description
<b>CIL-525-DS-0</b>	○ couvercle de serrage, blanc



réf.	description
<b>CIL-534-D-0</b>	● couvercle à poser, blanc



**Fûts à large ouverture et bacs cylindriques pour ingrédients.**



**Couvercle à ergots pour cylindres.**

# SEAUX

Seaux simples, avec/sans couvercle et anse. Les seaux blancs ci-dessous sont aptes au contact alimentaire.

Les seaux fermables suivants conviennent aux produits alimentaires et sont destinés à une utilisation unique.

ø221 x H220 mm  
contenu 5,5 l.

couvercle à ergots



réf.	description
<b>E005-0</b>	● seau, blanc, 0,18 kg
<b>E005D-0</b>	● couvercle à ergots, 0,15 kg

ø380 x H370 mm  
contenu 28 l.

couvercle à ergots



réf.	description
<b>E028-0</b>	● seau, blanc, 0,7 kg
<b>E028D-0</b>	● couvercle à ergots, 0,15 kg



Seaux utilisés pour le stockage et le transport d'œufs cuits et pelés.

seaux avec poignée,  
bec verseur et graduation intérieure



réf.	dim. mm	contenance	poids	description
<b>E015-0</b>	● ø280 x H320	15 l.	1 kg	seau avec graduation intérieure, blanc
<b>E018-0</b>	● ø370 x H340	18 l.	1,1 kg	seau avec graduation intérieure, blanc
<b>E021-0</b>	● ø380 x H340	21 l.	1,3 kg	seau avec graduation intérieure, blanc



Les cuves blanches ci-dessus sont en HDPE résistant au gel et convenant aux denrées alimentaires. Elles sont utilisées dans de nombreux secteurs, comme la pêche et la boulangerie.



cuves avec 3 poignées

réf.	dim. mm	contenance	poids	description
<b>K065-0-3G</b>	● ø550 x 425	65 l.	2,5 kg	cuve avec 3 poignées, blanche
<b>K075-0-3G</b>	● ø600 x 475	75 l.	3,1 kg	cuve avec 3 poignées, blanche
<b>K160-0-3G</b>	● ø700 x 545	160 l.	4,5 kg	cuve avec 3 poignées, blanche

**Engels fabrique des chariots de transport tant standard que sur mesure pour des fûts et des cylindres adaptés à votre sol et votre cuve spécifiques avec des roues en inox ou galvanisées. voir page 62 ; Stock de chariots.**



chariot de transport, octogonal de 15 m d'épaisseur de PE avec 4 rebords de 70 mm

réf.	description
<b>66001-CIL360-0</b>	○ ø360 mm, 4 fourches inox + roulettes pivotantes PPcop
<b>66001-CIL410-0</b>	○ ø410 mm, 4 fourches inox + roulettes pivotantes PPcop
<b>66001-CIL440-0</b>	○ ø440 mm, 4 fourches inox + roulettes pivotantes PPcop



très grandes cuves

réf.	dim. mm	contenance	poids	description
<b>CIL-670H810-0</b>	● ø670 x H810	200 l.	5,7 kg	cuve, très grande, blanche
<b>CIL-760H890-0</b>	● ø760 x H890	300 l.	7,9 kg	cuve, très grande, blanche

### Légendes

- Produit de stock, prêt à l'expédition en 1 jour ouvrable.
- Livrable après concertation.

### couvercle de cuve adapté



### couvercles adaptés

réf.	description	kg
<b>CIL-670-D-0</b>	● couvercle à poser, ø670	1 kg
<b>CIL-760-D-0</b>	● couvercle à poser, ø760	1,2 kg

**Le couvercle protège les cuves de 200 et 300 litres contre les projections d'eau.**

# FÛTS ET IBC RECONDITIONNÉS

## POUR LIQUIDES

**Les fûts pour liquides sont fabriqués en PEHD et résistent à la plupart des substances chimiques. Si vous avez des doutes, n'hésitez pas à nous demander conseil.**

**Autres caractéristiques :**

- **Légers, inodores et conviennent comme emballage de liquides**
- **Longue durée de vie et ne rouillent pas**
- **Porte-étiquette**
- **Faciles à gerber et à palettiser.**

**La réutilisation est écologique, vous pouvez ainsi réduire votre empreinte carbone. Cela représente également des économies. Vous pouvez ainsi réaliser des économies de 40 % maximum lors de l'achat d'emballages recyclés.**

Nous fournissons volontiers des emballages neufs mais nous sommes également les premiers à vous recommander la réutilisation des fûts. Grâce au processus de reconditionnement, nous sommes en mesure de vous proposer des fûts usagés remis à neuf.

Les fûts usagés pour liquides sont rincés et testés jusqu'à ce qu'ils soient 100 % propres et sans odeurs. Telles sont les conditions pour donner une nouvelle vie aux emballages non alimentaires. Le type de fût peut être différent des fûts présentés sur les photos ci-dessous (demandez la référence). De nouveaux fûts et des fûts agréés ADR sont également disponibles sur demande.

**ø400 x L625mm, 60 l.  
reconditionné  
poids 6 kg**



réf.	description
<b>90297-SD 60-I</b>	● fût reconditionné

**ø581 x L965 mm, 220 l.  
reconditionné  
poids 22 kg**



réf.	description
<b>90297-SD 220-I</b>	● fût reconditionné

Un conteneur IBC (Intermediate Bulk Container) est un emballage industriel qui propose davantage de contenance au mètre carré. La forme et les dimensions sont adaptées aux palettes de dimensions standard, ce qui permet d'utiliser au maximum la capacité. Ces conteneurs permettent de stocker davantage de liquide au mètre carré. Les conteneurs IBC sont constitués d'un châssis en acier, associé à une palette en plastique. Le bac de liquide est en HDPE blanc. Un bouchon de remplissage de 150 mm (225 mm à la demande) se trouve au niveau de la partie supérieure et un robinet est fixé sur la partie inférieure.

Nous avons des IBC en version reconditionnée de stock (utilisés une fois, nettoyés et remis en état pour la réutilisation).



**1000 x 1200 x 1175 mm  
contenu 1055 l., poids 56 kg**



**IBC 1000-15-I-UN**

**90352-FLUB-FX-SP**

réf.	description
<b>90352-FLUB-FX-SP</b>	○ Conteneur IBC
<b>IBC 1000-15-I-UN</b>	● Conteneur IBC agréé ADR, reconditionné (la photo d'illustration peut être un peu différente)



MULTITANKS

CONTENEUR POUR  
LIQUIDE EN VRAC  
RÉUTILISABLE



Idéal pour le transport  
et le stockage de  
liquides



Déplacement facile



Rend les fûts superflus

**ENGELS**

économisez sur le transport de  
retour

# MULTITANKS

## CONTENEUR EN VRAC DE LIQUIDE RÉUTILISABLE

Un Multitank, combinant caisse-palette et fût emboîtable, est le conteneur idéal pour des liquides. Il peut être utilisé pour, par exemple, les olives, les poivres, le vin, l'huile, le vinaigre, les jus, les légumes, les fruits, les produits laitiers, les pulpes, la viande, le poisson. Mais aussi pour des produits pharmaceutiques ou chimiques.

Un Multitank peut être utilisé comme un remplacement durable, notamment, de fûts, de tonneaux et de conteneurs IBC.

Le Multitank est le premier conteneur plastique (HDPE) réutilisable, d'une contenance de 420 litres, conçu spécialement pour le stockage et le transport de produits alimentaires (HACCP) et non alimentaires. Une innovation en matière de manutention et stockage de liquides !

Avantages :

- Pieds de palette, facilement remplaçables
- Couvercle étanche à l'eau, à l'huile et à l'air avec joint en silicone
- Gain de place lors du stockage et du transport (retour)
- Protection du contenu contre les rayons UV
- Support pour épingles de sûreté quand le conteneur est vide
- Forme conique pour les emboîter
- Gerbables (jusqu'à 3 en toute sécurité en cas de remplissage maximal)
- Soupape de décompression avec joint en silicone
- Robinet d'écoulement (en option)
- Étanchéité au liquide à 100 % sans revêtement
- Faciles à remplir, vider et nettoyer
- 3 conteneurs emboîtés réduisent le volume de 80 %
- Possibilité de conditionnement stérile à l'aide de sac aseptique de 400 litres
- Faciles à déplacer avec un transpalette ou un chariot élévateur
- Disponibles en différentes couleurs (sur demande) :



**Facile à déplacer, gerber et emboîter.**

### Accessoires

Nous proposons en outre des accessoires supplémentaires, comme des sacs antiseptiques, des grilles pour le fond, des patins, des roues, des robinets à tournant sphérique, des grilles de ventilation pour le couvercle. N'hésitez pas à contacter notre service commercial.



### Spécifications du produit

<b>réf. MC-420.73</b>	Conteneur complet, corps gris avec couvercle standard rouge. Y compris 22 broches de sûreté, autour du couvercle de fermeture avec joints en silicone soupape de décompression, 4 pieds à cliquer.		
Dimension extérieure (avec couvercle)	dessus (LxIxh) : 1000 x 800 x 958 mm dessous (LxI) : 800 x 600 mm	Hauteur gerbés	dynamique (2 gerbés) : 1847 mm statique (3 gerbés) : 2850 mm
Dimension corps (sans couvercle)	(LxIxh) : 1000 x 800 x 935 mm	Hauteur emboîtés (sans couvercle)	10 emboîtés : 2360 mm 11 emboîtés : 2520 mm
Dimensions intérieures (sans couvercle)	(LxIxh) : 963 x 763 x 778 mm	couvercles emboîtés	37 emboîtés : 2384 mm 38 emboîtés : 2448 mm
		Poids de charge maximum :	453 kg
Poids	33 kg	Charge maximale dynamique gerbés	max. 900 kg
contenance	420 l.	Charge maximale statique gerbés	max. 1350 kg
Plage de températures	-40 à +60 °C	Espace pour étiquette (retour)	des 4 côtés

Ce conteneur facile à utiliser est destiné à une utilisation dans l'industrie alimentaire, mais peut tout aussi bien être utilisé dans la chimie et de l'industrie pharmaceutique. Dans l'industrie alimentaire, un grand nombre de produits et de liquides sont conditionnés dans des fûts en plastique ou métalliques, des caisses-palettes ou des boîtes en carton tapissées de plastique. Ces emballages sont souvent répercutés sur le prix du produit car le coût de leur retour est trop élevé ou bien on ne se donne pas la peine de retourner les fûts.

Spécifications et avantages du transport			
Conteneurs complets	Camion	Conteneur 20'	Conteneur 40'
Nombre de Multitanks	54	36	54
Poids net	22 140 kg	14 760 kg	22 140 kg
Poids brut	23 922 kg	15 948 kg	23 922 kg
Conteneurs vides	Camion	Conteneur 20'	Conteneur 40'
Nombre de Multitanks	324	120	248
Volume	132 840 l.	49 200 l.	101 680 l.

#### Gain de place et d'argent

Outre les avantages susmentionnés, le conteneur Multitank présente aussi des avantages économiques par rapport aux tonneaux, aux fûts et aux conteneurs IBC. Les palettes en bois ou en plastique sont superflues grâce à la base de palettes intégrée. Des sacs ou des matériaux d'emballage supplémentaires ne sont pas nécessaires. Comme les conteneurs vides sont emboîtables, l'espace de stockage est réduit jusqu'à 65 % (par rapport au stockage des tonneaux en plastique).

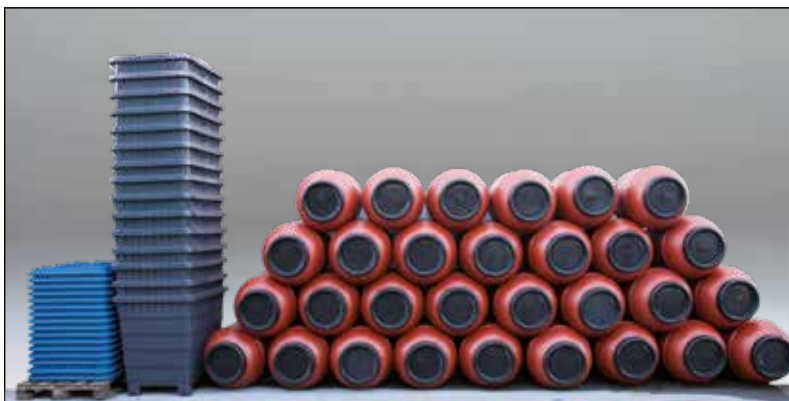

Le stockage des matériaux d'emballages vides. Les Multitanks prennent jusqu'à 65 % moins de place que les tonneaux en plastique.



54 Multitanks emboîtés sur 4,8m<sup>2</sup>.



**Quand les conteneurs sont gerbés, il est encore possible d'accéder au contenu du conteneur, de manière à pouvoir tester facilement et rapidement la qualité du produit.**

Un Multitank est intéressant sur le plan écologique. Comme le conditionnement est réutilisable, la quantité de déchets est nettement réduite.

En supposant que les fûts en plastique ne sont utilisés qu'une fois (p. ex. pour le recyclage des piles ou la collecte de déchets) et que le Multitank est réutilisable après le renvoi, le gain est de 2 fûts tous les 2 trajets. Cela représente une économie de 880 kg de plastique.



**La soupape de décompression évite une accumulation de pression dans le bac.**

Les composants du Multitank sont présentés ci-dessous. Un revêtement aseptique est aussi disponible pour le Multitank. Pour plus d'informations, vous pouvez contacter notre service commercial. Découvrez aussi notre gamme de caisses-palettes (à partir de la page 197).



**BD-420.7** ○ corps, gris

1000 x 800 mm



réf.	description
<b>ML-420.3</b> ○	couvercle, rouge



réf.	description
<b>RL-420.7</b> ○	couvercle, rond, gris



réf.	description
<b>XP-420.0</b> ○	Broche de fixation pour couvercle, blanc



réf.	description
<b>AV-420.7</b> ○	soupape de décompression, blanc



réf.	description
<b>MN-420.0</b> ○	grille, flotte sur le contenu et maintient p. ex. les olives sous le liquide



réf.	description
<b>RN-420.0</b> ○	petite grille ronde pour fermer la grille

# CUVETTES ET BACS À MORTIER

Cuves et seaux en plastique disponibles en contenances variant de 20 à 300 litres. Ils sont souvent utilisés pour le mortier, le ciment et le béton.



Bac à mortier ; solide et résistant aux intempéries. Idéal pour la construction.



réf.	dim. mm	contenance	poids	description
<b>E020-9</b>	● ø380 x H280	20 l.	0,8 kg	seau avec graduation intérieure, noir
<b>K030-9</b>	○ ø440 x H300	30 l.	1,1 kg	bac à mortier, noir
<b>K045-9</b>	● ø540 x H330	45 l.	1,9 kg	bac à mortier, noir
<b>K065-9</b>	● ø600 x H370	65 l.	2,9 kg	bac à mortier, noir

bac à mortier avec anses, convient pour l'utilisation avec une grue



réf.	dimensions	contenance	poids	description
<b>FMK200-1</b>	● 995 x 665 x 490 mm	200 litres	15,2 kg	bac à mortier avec anses

Nous fournissons aussi des chariots spéciaux pour ces bacs afin qu'un homme puisse déplacer 430 kg de ciment.



réf.	dimensions	poids	description
<b>FMKKAR</b>	○ 1660 x 850 x 815 mm	54 kg	chariot de transport bac à mortier avec 3 roues, bleu

Les bacs à mortier, soit cuves à ciment ou béton, respectent les normes européennes en matière d'échafaudages Euro.

En marquant votre bac de votre logo ou du nom de votre entreprise, vous augmentez votre visibilité et réduisez les risques de perte de matériel.



Le bac à mortier lourd (réf. FMK200-X) convient à l'utilisation avec la grue.

Bacs emboîtables (de transport) en plastique souple indestructible.



réf.	dim. mm	contenance	poids
<b>5022</b>	○ 650x400x180	40 l.	2,1 kg
<b>5042</b>	○ 650x450x270	65 l.	3,6 kg
<b>5062</b>	○ 750x460x320	90 l.	4 kg

## Légendes

- Produit de stock, prêt à l'expédition en 2 jours ouvrable.
- Délai de livraison 1 à 2 semaines.
- Livrable après concertation.

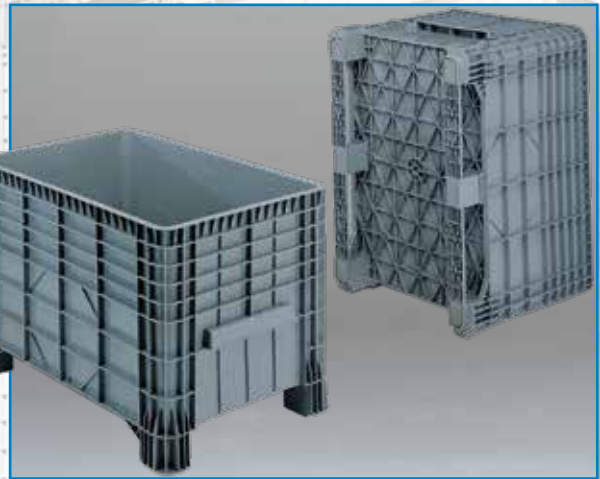

**Bacs de grand volume industriels**



**Bacs de grand volume hygiéniques**



**Sur mesure**

**CAISSES-PALETTES  
ET BACS DE  
GRAND VOLUME**



**Caisses-palettes avec  
parois intérieures droites**



**Caisses-palettes avec  
parois bombées**



**Caisses-palettes  
hygiéniques**

**ENGELS**  
grandes et robustes

# BACS DE GRAND VOLUME INDUSTRIELS

## 1040 X 640

### Caractéristiques du produit :

- En plastique (HDPE) très résistant, adapté au contact alimentaire, résistant au gel, aux produits chimiques et aux chocs
- Se gerbent parfaitement, avec ou sans couvercles ou roulettes.
- Spécialement conçu pour les chariots élévateurs et les transpalettes



Les bacs grand volume ont été conçus pour remplacer les grandes caisses en bois dans l'industrie du textile.



1170 x 465 x 370 mm, 180 litres  
1060 x 395 x 295 mm, 100 litres

Bacs pour matériaux longs, parois latérales perforées, fonds pleins.

réf.	dimensions
1425/I	● 1170 x 465 x 370 mm
1425/L	● 1060 x 395 x 295 mm

### Légendes

- Produit de stock, prêt à l'expédition en 2 jours ouvrable.
- Livrable après concertation.

1040 x 640 x 550 mm, 200 litres  
(dimensions intérieures 930 x 590 x 395 mm)



Fond/parois fermés, structure identique au 1425/B mais moins haut de 120 mm.

réf.	description	pois
1425/F	● sur 4 pieds	11,5 kg
1425/FR	● avec roulettes pivotantes ø 100 mm (hauteur totale 670 mm)	14,5 kg
1 COP BR01	● couvercle à poser, moulé sous vide	2 kg

1040 x 640 x 670 mm, 285 litres  
(dimensions intérieures 930 x 590 x 515 mm)

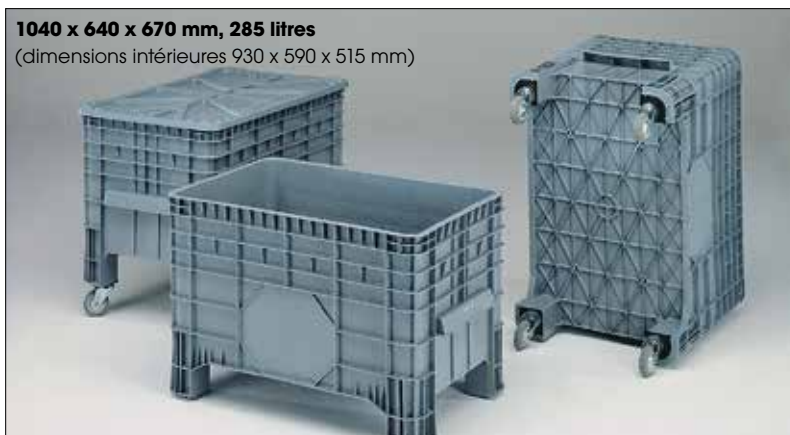

Fond/parois fermés, le modèle le plus utilisé.

réf.	description	pois
1425/B	● sur 4 pieds	13,5 kg
1425/BR	● avec roulettes pivotantes ø 100 mm (hauteur totale 790 mm)	16,5 kg
1 COP BR01	● couvercle à poser, moulé sous vide	2 kg

1040 x 640 x 580 mm, 300 litres  
(dimensions intérieures 930 x 590 x 530 mm)



Fond/parois perforés, uniquement manipulables par chariots élévateurs.

réf.	description	pois
1400/A	● bac avec garde au sol 40 mm	10,5 kg
1400/AR	● sur châssis avec 2 roues pivotantes et 2 roues fixes ø 100 mm (hauteur totale 700 mm)	17 kg
1 COP BR01	● couvercle à poser, moulé sous vide	2 kg



## BACS DE GRAND VOLUME INDUSTRIELS

1030 X 600  
1200 X 800



**1200 x 800 x 800 mm, 550 litres**  
(dimensions intérieures 1120 x 750 x 650 mm)

Fond/parois fermés, le plus grand bac de cette gamme.

réf.	description	poids
<b>1425/A</b>	● sur 4 pieds	22 kg
<b>1425/AR</b>	● avec roulettes pivotantes ø 125 mm (hauteur totale 940 mm)	27,5 kg
<b>1425/AT</b>	○ sur 2 patins	24,5 kg
<b>1 CO 14251</b>	● couvercle à poser, moulé par injection	2,5 kg



**1030 x 600 x 840 mm, 400 litres**  
(dimensions intérieures 950 x 550 x 725 mm)

Fond/parois fermés, le plus bac le plus résistant de cette gamme.

réf.	description	poids
<b>1425/C</b>	● sur 4 pieds	21,5 kg
<b>1425/CR</b>	● avec roulettes pivotantes ø 125 mm (hauteur totale 980 mm)	25 kg
<b>1 COP CR01</b>	● couvercle à poser, moulé sous vide	2 kg



La série grand volume est utilisée dans divers secteurs, comme ici chez bol.com.



**Impression à l'aide du marquage à chaud avec cliché ou lettres standard.**



**Bacs de grand volume utilisés dans le secteur de la construction. Les bacs sont remplis avec tous les matériaux nécessaires pour une tâche spécifique. Cela améliore la logistique, augmente l'efficacité et réduit les stocks.**



réf.	
<b>90005-274 SCHAR-</b>	●

**Charnière universelle en acier inoxydable.**



réf.	
<b>90005-1425</b>	●

**Fermeture en acier inoxydable.**

## BACS DE GRAND VOLUME

### MODÈLE À COUVERCLE INTÉGRÉ OU GERBABLES PAR ROTATION

#### Caractéristiques des produits :

- **Gerbés, ils sont extrêmement stables et sûrs**
- **Idéaux pour les produits en vrac**
- **Gain de place jusqu'à 70 % pendant le transport de retour et le stockage**
- **Pas de déchets d'emballage**



**Les bacs de grand volume peuvent être gerbés par 6 et attachés par un couvercle supérieur comme une unité d'expédition. Voir page 240.**



**Convient aux produits alimentaires grâce aux parois lisses.**



**Les bacs de grand volume gerbables-empoilables sont surtout utilisés dans la distribution de produits encombrants.**

Les bacs de grand volume emboîtables illustrés conviennent tout à fait au transport externe car ils occupent jusqu'à 70 % moins d'espace quand ils sont vides.



Les bacs de grand volume avec couvercles à charnières (navette) sont notamment utilisés pour protéger le contenu contre le vol pendant le transport. Charge maximale (statique) de gerbage : 450 kg, par pièce charge maxi 100 kg.

**1000 x 600 x 540 mm, 190 litres**  
(dimensions intérieures 900 x 500 x 400 mm)  
**pois 12 kg**



réf.	description
<b>GV-105754-041L-7</b>	avec pieds palettes et couvercles à charnières

Les bacs hygiéniques grand volume gerbables et emboîtables sont idéaux pour les produits alimentaires et non alimentaires. Ce type de bacs hygiéniques grand volume gerbables et emboîtables satisfait entièrement aux normes HACCP, notamment grâce aux parois latérales lisses fermées et au HDPE. Charge maximale (statique) de gerbage : 785 kg, par pièce charge maxi 250 kg.

**1200 x 800 x 580 mm, 300 litres**  
(dimensions intérieures 1050 x 690 x 465 mm)  
**pois 18 kg**



réf.	description
<b>GV-128058-040I-7</b>	gerbables par rotation, sur 4 pieds
<b>DGV-1280-D0-0I-7</b>	couvercle à poser, 1223 x 806 mm

# BACS DE GRAND VOLUME

## HYGIÉNIQUES EMBOÎTABLES

Les bacs de transport hygiéniques de grand volume se distinguent par leurs bords renforcés en acier inoxydable et leurs parois lisses aux coins spacieux et arrondis, tout comme les bacs à la page 218. Ces bacs sont ainsi très faciles et rapides à nettoyer.

Les pieds standard sont suffisamment hauts pour permettre le déplacement à l'aide d'un chariot élévateur ou d'un transpalette et les bacs sont emboîtables, ce qui permet de réduire les coûts lors du transport à vide.

### Légendes

- Produit de stock, prêt à l'expédition en 2 jours ouvrable.
- Livrable après concertation.

**800 x 600 x 680 mm, 210 litres**  
(dimensions intérieures 720 x 540 x 580 mm)  
**pois 10 kg**



réf.	description
<b>GV-796068-0402-0</b>	● avec renforcement de bords acier inoxydable, sur 4 pieds
<b>GV-8062-D0-02-0</b>	● couvercle à poser, 804 x 625 x 40 mm

**945 x 725 x 830 mm, 400 litres**  
(dimensions intérieures 890 x 650 x 710 mm)  
**pois 17,5 kg**



réf.	description
<b>GV-947283-0402-0</b>	● avec renforcement de bords acier inoxydable, sur 4 pieds
<b>GV-9574-D0-02-0</b>	● couvercle à poser, 952 x 745 x 47 mm

Les bacs hygiéniques de grand volume sont souvent utilisés en tant que bac à saumure, pour le salage du jambon, par exemple. Les bacs sont remplis avec un mélange de sel et d'eau, dans lequel les jambons sont placés. Ils sont maintenus en place grâce à une plaque.

**1200 x 920 x 825 mm, 650 litres**  
(dimensions intérieures 1100 x 820 x 710 mm)  
**pois 23,7 kg**



réf.	description
<b>GV-119083-0502-0</b>	● avec renforcement de bords acier inoxydable, sur 5 pieds
<b>GV-1299-D0-02-0</b>	● couvercle à poser, 1255 x 995 x 65 mm

**Pour faciliter le déplacement des bacs hygiéniques de 210, 400 et 650 litres, nous livrons des chariots de transport avec deux roues fixes et deux roues pivotantes. Ils sont disponibles avec des fourches galvanisées ou inoxydables.**



### Chariots de transport

réf.	description
<b>66210-0-G</b>	○ 650 x 450 mm, roues galvanisées, pour GV-796068-0402-0
<b>66210-0-I</b>	○ 650 x 450 mm, roues en inox, pour GV-796068-0402-0
<b>66400-0-G</b>	○ 750 x 550 mm, roues galvanisées pour GV-947283-0402-0
<b>66400-0-I</b>	○ 750 x 550 mm, roues en inox, pour GV-947283-0402-0
<b>66650-0-G</b>	○ 1000 x 750 mm, roues galvanisées, pour GV-119083-0502-0
<b>66650-0-I</b>	○ 1000 x 750 mm, roues en inox, pour GV-119083-0502-0



**Les bacs peuvent être dotés de votre logo si vous le souhaitez.**

# CAISSES-PALETTES E-LINE

AVEC PAROI  
INTERNE LISSE  
1200 X 1000

## Caractéristiques des produits :

- En plastique résistant (HDPE)
- Matériau de qualité alimentaire ou de recyclage
- Conception hygiénique
- Résistant aux intempéries et aux rayons ultraviolets
- Charge maxi gerbés 3500 kg



Espace pour étiquette/logo/tracking de chaque côté.



Crampons antidérapants possibles.



Le bac comprend 3 dispositifs d'écoulement de 1 ou 2 pouces sur le côté long, le côté court et le fond.



Robinet et bouchon pour vidange.



Les caisses-palettes E-LINE sont disponibles sur 4 pieds et 3 patins.

1200 x 1000 mm  
poids 7,6 kg



réf.	description
D-1091-700	● couvercle à poser



Nous fournissons la caisse-palette industrielle E-line Engels en dimension 1200 x 1000 x 760 mm. Cette caisse-palette à un prix très compétitif est en HDPE très résistant aux chocs. Il existe une version grise convenant aux produits alimentaires, mais nous livrons aussi une variante noire en matériaux recyclés. Cette variante recyclée est favorable pour l'environnement tout en maintenant un prix plus attractif que la version de qualité alimentaire.

Cette palette se caractérise par une conception moderne, hygiénique et sophistiquée. La caisse-palette est légère, mais peut, grâce à des renforcements aux bons endroits, être utilisée où vous avez besoin d'un bac solide et très résistant.

Le modèle standard comprend 3 patins, mais nous livrons la caisse-palette E-line aussi sur 4 pieds.

1200 x 1000 x 760 mm, 610 litres  
(dimensions intérieures 1108 x 908 x 600 mm)  
poids 37,5 kg



réf.	description
PB-121076-0F00-7	● sur 3 patins
Réduction par gerbe (4 unités)	

1200 x 1000 x 760 mm, 610 litres  
(dimensions intérieures 1108 x 908 x 600 mm)  
poids 33,5 kg



réf.	description
PB-121076-0430-9	● sur 4 pieds
Réduction par gerbe (4 unités)	

1200 x 1000 x 760 mm, 610 litres  
(dimensions intérieures 1108 x 908 x 600 mm)  
poids 36,6 kg



réf.	description
PB-121076-0301-7	● sur 3 patins
Réduction par gerbe (4 unités)	

1200 x 1000 x 760 mm, 610 litres  
(dimensions intérieures 1108 x 908 x 600 mm)  
poids 36,6 kg



réf.	description
PB-121076-0331-9	● sur 3 patins
Réduction par gerbe (4 unités)	

# CAISSES-PALETTES STRONGBOX

AVEC PAROI  
INTERNE LISSE  
1200 X 800



1200 x 800	580/600 mm de haut, 333 l			760/780 mm de haut, 475 l		
	4 pieds	2 patins	3 patins	4 pieds	2 patins	3 patins
<b>fond / parois latérales fermés</b>	1090/C4 ● 27 kg	1090/CT6 ● 29,9 kg	1090/C3T ○ 33,3 kg	1089/C4 ● 31,1 kg	1089/CT6 ● 34 kg	1089/C3T ○ 37,4 kg
<b>fond / parois latérales perforés</b>	1090/F4 ○ 25,8 kg	1090/FT6 ○ 28,7 kg	1090/F3T ○ 32,2 kg	1089/F4 ○ 30,1 kg	1089/FT6 ○ 33 kg	1089/F3T ○ 36,4 kg

Les caisses-palettes en format euro à parois planes sont particulièrement robustes et se vident parfaitement. Les parois peuvent être aussi bien fermées que perforées. Il y a choix entre trois types de fond :

- *Quatre pieds* : pour l'industrie agroalimentaire (le contenu peut émerger de la caisse)
- *Deux patins* : meilleur gerbage, également adapté pour les tapis roulants
- *Trois patins* : usage industriel, grande charge utile pour, par exemple, le recyclage de batteries ou le recyclage de vieux papier dans les imprimeries.

**1200 x 800 x 580 mm, 333 litres**  
(dimensions intérieures 1110 x 710 x 425 mm)  
**pois 27 kg**

réf.	description
1090/C4 ●	sur 4 pieds

**1200 x 800 x 600 mm, 333 litres**  
(dimensions intérieures 1110 x 710 x 425 mm)  
**pois 29,9 kg**

réf.	description
1090/CT6 ●	sur 2 patins

**1200 x 800 mm**  
**pois 6,6 kg**

réf.	description
4409.820 ●	couverture à poser

**1200 x 800 x 760 mm, 475 litres**  
(dimensions intérieures 1110 x 710 x 605 mm)  
**pois 31,1 kg**

réf.	description
1089/C4 ●	sur 4 pieds

**1200 x 800 x 780 mm, 475 litres**  
(dimensions intérieures 1110 x 710 x 605 mm)  
**pois 34 kg**

réf.	description
1089/CT6 ●	sur 2 patins



**Les caisses-palettes 1200 x 800 mm sur roues en croix ne sont que 40 mm plus hautes (standard sur caisses-palettes dimension 1200 x 800 mm et sur d'autres dimensions comme sur mesure).**



**Plus d'informations sur les chariots de transport (charge lourde) à la page 62.**

# CAISSES-PALETTES STRONGBOX

AVEC PAROIS  
INTÉRIEURES LISSES  
1200 X 1000



réf.	description
1091/C4R	● 1200 x 1000 mm sur 4 pieds avec roues

**Les Strongbox restent gerbables, Sur roues, le bac est 150 mm plus haut.**

**Nous avons tous les bacs Strong et Maxi XL avec fond de dimension 1200 x 1000 mm de stock, munis de patins renforcés. Ils conviennent parfaitement aux chariots élévateurs avec fourche rotative et à la manutention automatique.**



**Patins renforcés (standard).**



**Patins normaux.**



**Nous munissons aussi sur demande des caisses-palettes de 2 patins sur le côté court de 1000 mm.**



*Caisses-palettes en format ISO.*

1200 x 1000	580/600 mm de haut, 430 l.			760/780 mm de haut, 610 l.		
	4 pieds	2 patins	3 patins	4 pieds	2 patins	3 patins
<b>fond / parois latérales fermés</b>	1092/C4 ●	1092/CT6 ○	1092/C3T ●	1091/C4 ●	1091/CT6 ○	1091/C3T ●
	31,7 kg	35,2 kg	38,6 kg	37 kg	40,5 kg	43,9 kg
<b>fond / parois latérales perforés</b>	1092/F4 ●	1092/FT6 ○	1092/F3T ○	1091/F4 ○	1091/FT6 ○	1091/F3T ○
	30,7 kg	34,2 kg	37,6 kg	35,4 kg	38,9 kg	42,3 kg

Le 1091/C3T (1200 x 1000, 3 patins, fermé) est disponible de stock en vert, rouge, bleu en noir (matériaux recyclés), autres types sur demande.



réf.	description
1092/C3T ●	sur 3 patins

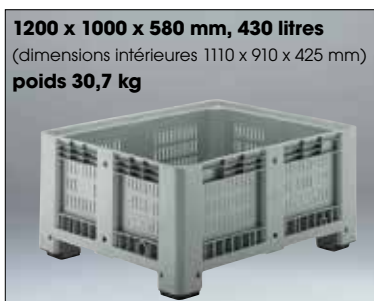

réf.	description
1092/F4 ●	sur 4 pieds



réf.	description
1092/C4 ●	sur 4 pieds



réf.	dimensions de fond	pois
1089/liner ●	1200 x 800 mm	8 kg par 25 unités
1091/liner ●	1200 x 1000 mm	11,5 kg par 25 unités

Sacs résistants, qui gardent votre caisse-palette propre et maintiennent le liquide à sa place. Dimension choisie de manière à ce que tout l'extérieur soit aussi couvert pour la caisse-palette de hauteur standard.

# CAISSES-PALETTES STRONGBOX

AVEC PAROIS  
INTÉRIEURES LISSES  
1200 X 1000

**1200 x 1000 x 760 mm, 610 litres**  
(dimensions intérieures 1110 x 910 x 605 mm)  
**poids 37 kg**



réf.	description
<b>191C4-7</b>	● sur 4 pieds

**1200 x 1000 x 760 mm, 610 litres**  
(dimensions intérieures 1110 x 910 x 605 mm)  
**poids 37 kg - matériau recyclé**



réf.	description
<b>191C4-R</b>	○ sur 4 pieds, recyclé

**1200 x 1000 x 780 mm, 610 litres**  
(dimensions intérieures 1110 x 910 x 605 mm)  
**poids 42 kg**



réf.	description
<b>191C3-7</b>	● sur 3 patins

**1200 x 1000 x 780 mm, 610 litres**  
(dimensions intérieures 1110 x 910 x 605 mm)  
**poids 42 kg - matériau recyclé**



réf.	description
<b>191C3-R</b>	○ sur 3 patins, recyclé

**1200 x 1000 mm**  
**poids 8 kg**



réf.	description
<b>4410.620</b>	● couvercle à poser (paroi simple)

**1200 x 1000 mm**  
**poids 9,5 kg**



réf.	description
<b>90044-622-0</b>	● couvercle à poser universel (double paroi)

Notre couvercle à poser universel convient sur et sous nos célèbres caisses-palettes. Différentes marques peuvent donc être associées. Les deux couvercles peuvent être munis d'un joint en caoutchouc.



Caisses-palettes en usage dans une usine de moulage par injection.

Nous munissons les caisses de nombreuses options comme : ouverture pour un robinet, couvercles, serrures, charnières et marquage indélébile, etc.



réf.	description
<b>90696-SCHAR-PBM</b>	● charnière pour couvercle

**Charnières pour fixer un couvercle sur une caisse-palette. La charnière est conçue de telle sorte que le couvercle se ferme bien, mais soit tout de même amovible.**



**Compartiments standard.**



**Les caisses-palettes peuvent être munies d'arrêts d'écoulement ou d'un robinet d'écoulement. Ø 1 ou 2 pouces sur le côté long ou court.**

# CAISSES-PALETTES STRONGBOX

AVEC PAROIS  
INTÉRIEURES LISSES  
1130 X 1130  
1200 X 1100



Les caisses Agribox conviennent parfaitement au stockage et au transport agricoles. Convient à toute une série d'applications comme les cerises, les pêches, les pommes de terre, etc.



Caisses-palettes vides pendant le transport. Entre ces deux caisses-palettes placées l'une sur l'autre se trouve une troisième caisse, couchée sur la tranche. Cela permet de réaliser un gain d'espace de 33 % lors du transport à vide (uniquement pour les caisses 1200 x 1000 mm ou 1200 x 1100 mm).



Pour le stockage et la transformation de la viande.



Caisses Agribox.

1130 x 1130	580/600 mm de haut, 460 l.		760/780 mm de haut, 660 l.	
	4 pieds	2 patins	4 pieds	2 patins
<b>fond/parois latérales fermés</b>	1096/C4 ○ 30 kg	1096/CT6 ○ 33 kg	1095/C4 ○ 37,5 kg	1095/CT6 ○ 40,5 kg
<b>fond/parois latérales perforés</b>	1096/F4 ○ 28 kg	1096/FT6 ○ 31 kg	1095/F4 ○ 36 kg	1095/FT6 ○ 39 kg



Caisses-palettes viticulture.

1200 x 1100	580/600 mm de haut, 480 l.			760/780 mm de haut, 680 l.		
	4 pieds	2 patins	3 patins	4 pieds	2 patins	3 patins
<b>fond/parois latérales fermés</b>	1094/C4 ○ 31,8 kg	1094/CT6 ○ 35,3 kg	1094/C3T ○ 38 kg	1093/C4 ○ 37,8 kg	1093/CT6 ○ 41,3 kg	1093/C3T ○ 44 kg
<b>fond/parois latérales perforés</b>	1094/F4 ○ 30,5 kg	1094/FT6 ○ 34 kg	1094/F3T ○ 36,7 kg	1093/F4 ○ 36,5 kg	1093/FT6 ○ 40 kg	1093/F3T ○ 42,7 kg



Ces caisses-palettes sont utilisées de manière polyvalente pendant les vendanges.



# CAISSES-PALETTES MAXIBOX

AVEC PAROIS INTÉRIEURES BOMBÉES  
1200 X 800  
1200 X 1000

## Légendes

- Produit de stock, prêt à l'expédition en 2 jours ouvrable.
- Livrable après concertation.



Les Maxibox ne disposent pas de parois intérieures verticales mais de parois courbées vers l'extérieur. Elles offrent donc un rendement bien plus élevé. À dimensions extérieures égales, leur volume intérieur utile est supérieur d'au moins 12 % à celui des caisses-palettes classiques présentées sur les pages précédentes.

**1200 x 800 x 760 mm, 535 litres**  
(dimensions intérieures 1100 x 710 x 610 mm)  
**pois 34,5 kg**



réf.	description
<b>1081-P4-700</b>	● sur 4 pieds

**1200 x 800 x 790 mm, 535 litres**  
(dimensions intérieures 1100 x 710 x 610 mm)  
**pois 41 kg**



réf.	description
<b>1081-L3-700</b>	● sur 3 patins

Toutes les Maxibox de cette série disposent de quatre emplacements pour installer un arrêt d'écoulement ou un robinet. Deux d'un pouce sur une longueur et une largeur et deux d'un demi-pouce en face.

**1200 x 1000 x 760 mm, 670 litres**  
(dimensions intérieures 1100 x 910 x 610 mm)  
**pois 39,5 kg**



réf.	description
<b>1091-P4-700</b>	● sur 4 pieds

**1200 x 1000 x 790 mm, 670 litres**  
(dimensions intérieures 1100 x 910 x 610 mm)  
**pois 45,5 kg**



réf.	description
<b>1091-L3-700</b>	● sur 3 patins

**1200 x 1000 x 760 mm, 670 litres**  
(dimensions intérieures 1100 x 910 x 610 mm)  
**pois 38,5 kg - perforé**



réf.	description
<b>1091-FP4-700</b>	○ sur 4 pieds

**1200 x 1000 x 790 mm, 670 litres**  
(dimensions intérieures 1100 x 910 x 610 mm)  
**pois 44,5 kg - perforé**



réf.	description
<b>1091-FL3-700</b>	○ sur 3 patins



**Intérieur des Maxibox : les parois sont courbées vers l'extérieur pour une plus grande contenance.**



**Également disponibles avec parois et fond perforés.**



réf.	couverture à poser
<b>D-1081-700</b>	● 1200 x 800 mm
<b>D-1091-700</b>	● 1200 x 1000 mm



réf.	dimensions
<b>1081-DP4-700</b>	● 1200 x 800 x 760 mm
<b>1091-DP4-700</b>	● 1200 x 1000 x 760 mm

**Caisse-palette de 1 200 x 1000 x 760 mm avec clapet à charnière standard sur la longueur. Le clapet ouvert repose contre la caisse.**

# CAISSES-PALETTES MAXIBOX XL

AVEC PAROIS INTÉ-  
RIEURES BOMBÉES  
1200 X 1000  
1200 X 1100



réf.	description
1187-C3-VA1	○ sur 4 pieds

**Maxibox XL de 1 200 x 1000 x 870 mm avec clapet à charnière standard sur la longueur. Le clapet ouvert repose contre la caisse.**



réf.	description
1076/F4A	○ sur 4 pieds

**La trappe d'accès des bacs est aussi perforée.**



**Les Maxibox (avec fond de dimension de 1200 x 1000 mm) ont 4 emplacements où un arrêt d'écoulement ou un robinet d'écoulement peut être monté ; deux fois 1 pouce sur la longueur et la largeur. En vis-à-vis deux fois ½ pouces.**



*Maxibox, plus grands volumes.*

1200 x 1000	760/780 mm de haut, 680 l.			850/870 mm de haut, 760 l.		
	4 pieds	2 patins	3 patins	4 pieds	2 patins	3 patins
<b>fond/parois latérales fermés</b>	1176/C4 ○ 38 kg	1178/C2 ○ 41 kg	1178/C3 ● 44 kg	1185/C4 ○ 41 kg	1187/C2 ○ 44 kg	1187/C3 ● 47 kg
<b>fond/parois latérales perforés</b>	1176/F4 ○ 37 kg	1178/F2 ○ 40 kg	1178/F3 ○ 43 kg	1185/F4 ○ 40 kg	1187/F2 ○ 43 kg	1187/F3 ○ 46 kg

**1200 x 1000 x 870 mm, 760 litres**  
(dimensions intérieures 1110 x 910 x 695 mm)  
**pois 47 kg**



réf.	description
1187/C3-V	● sur 3 patins



*Toutes les Maxibox XL peuvent être produites avec une hauteur de 630 mm sur 4 pieds ou de 650 mm sur patins.*

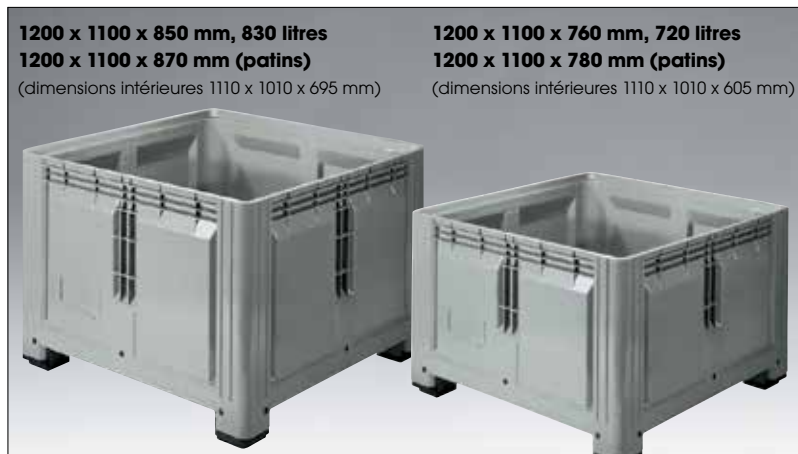

**1200 x 1100 x 850 mm, 830 litres**  
**1200 x 1100 x 870 mm (patins)**  
(dimensions intérieures 1110 x 1010 x 695 mm)

**1200 x 1100 x 760 mm, 720 litres**  
**1200 x 1100 x 780 mm (patins)**  
(dimensions intérieures 1110 x 1010 x 605 mm)

*Les Maxibox présentées ci-dessus ont la plus grande dimension qui peut encore être transportée et stockée 3 en 2. Les caisses-palettes perforées sont de stock (dans l'usine) en couleur verte.*

1200 x 1100	760/780 mm de haut, 720 l.			850/870 mm de haut, 830 l.		
	4 pieds	2 patins	3 patins	4 pieds	2 patins	3 patins
<b>fond / parois latérales fermés</b>	1076/C4 ○ 42 kg	1078/C2 ○ 45 kg	1078/C3 ○ 48 kg	1085/C4 ○ 45 kg	1087/C2 ○ 48 kg	1087/C3 ○ 51 kg
<b>fond / parois latérales perforés</b>	1076/F4 ○ 41 kg	1078/F2 ○ 44 kg	1078/F3 ○ 47 kg	1085/F4 ○ 44 kg	1087/F2 ○ 47 kg	1087/F3 ○ 50 kg

# CAISSES-PALETTES MAXIBOX XL

AVEC PAROIS INTÉ-  
RIEURES BOMBÉES  
1200 X 1200



Le volume supplémentaire de la Maxibox est surtout mis en valeur pour le contenu versé en vrac, comme dans l'industrie agricole et la récolte des fruits.

La série avec le fond de dimension 1200 x 1200 mm est la caisse-palette la plus résistante de notre programme. Les premiers 300 mm sont réalisés en double paroi, ce qui garantit une grande rigidité. Les caisses ne se déforment pas, même remplies d'eau.

Nos caisses-palettes sont moulés en HDPE avec un faible MFI, incomparable à celui de nos simples bacs de transport : une charge empilée de 4,5 tonnes ne pose aucun problème ! (six caisses empilées, de 900 kilos chacune).



**1200 x 1200 x 850 mm, 900 litres**  
**1200 x 1200 x 870 mm (patins)**  
(dimensions intérieures 1110 x 1110 x 695 mm)

**1200 x 1200 x 760 mm, 780 litres**  
**1200 x 1200 x 780 mm (patins)**  
(dimensions intérieures 1110 x 1110 x 605 mm)



**Intérieur des Maxibox XL : les parois sont courbées vers l'extérieur jusqu'en bas pour une plus grande contenance.**



**Impression en relief ineffaçable à l'aide d'une pièce de rechange dans le moule (uniquement Maxibox XL).**



**Impression avec cliché. À cette fin, un champ est prévu de chaque côté des caisses perforés (uniquement Maxibox XL).**

Maxibox 1200 x 1200 mm : plus grands volumes, camion chargé plus vite, gerber sans y penser. Cette série est extrêmement résistante, supporte 4500 kilos en gerbes et, remplie de liquide, ne se déforme pas.

1200 x 1200	760/780 mm de haut, 780 l.			850/870 mm de haut, 900 l.		
	4 pieds	2 patins	3 patins	4 pieds	2 patins	3 patins
<b>fond / parois latérales fermés</b>	1276/C4 ○	1278/C2 ○	1278/C3 ○	1285/C4 ○	1287/C2 ○	1287/C3 ●
	44 kg	47 kg	50 kg	47 kg	50 kg	53 kg
<b>fond / parois latérales perforés</b>	1276/F4 ○	1278/F2 ○	1278/F3 ○	1285/F4 ○	1287/F2 ○	1287/F3 ○
	43 kg	46 kg	49 kg	46 kg	49 kg	52 kg



**Porte-étiquette A5, 1 unité standard sur toutes les Maxibox XL.**

# CAISSES-PALETTES JUMBO BOX

AVEC PAROIS INTÉ-  
RIEURES BOMBÉES

1200 X 1000

1300 X 1150



**4 bacs dans camion.**

- Dans un camion, pour chaque emplacement de palette, les bacs illustrés en haut à gauche ont un volume utile, deux bacs l'un sur l'autre, de 2240 litres (caisses de 775 mm de haut empilées par trois, seulement 1980 litres).
- Lors du chargement, gerber 2 en hauteur au lieu de 3 en hauteur fait gagner 30 % de temps.



**Intérieur caisse 1400 litres.**



**Caoutchoucs antidérapants.**



**couverture à poser. (réf.P1400-DR)**

**1200 x 1000 x 1200 mm, 1120 litres**

(dimensions intérieures 1100 x 900 x 1020 mm)

**pois 56,5 kg**



*La caisse-palette au format bloc-palette la plus haute au monde.*

réf.	modèle
<b>742F0N7.700</b>	● sur 3 patins, fond / parois latérales fermés

Moulée par injection en polypropylène massif. Le modèle illustré est disponible de stock. D'autres options, comme les parois perforées ou des pieds à la place des patins, sont disponibles à la demande.

Le moulage par injection a ses propres limites techniques en termes de poids et d'épaisseur de paroi. La solution à ce problème est le procédé « Structural Foam » américain. Un gaz propulseur crée de petites bulles dans le cœur des parties de plastique plus épaisses, ce qui permet d'injecter un poids de plastique supérieur dans des moules de plus grande taille. Les bacs illustrés ci-dessous sont réalisés suivant cette méthode.

**1300 x 1150 x 1250 mm, 1400 litres**

(dimensions intérieures 1240 x 1080 x 1095 mm)



*Le plus grand bac moulé par injection au monde. Disponibles en bleu et en gris. Par unité, charge maxi 1000 kg. Pour cette charge, 6 gerbables en hauteur.*

réf.	description	pois
<b>P1400-0</b>	● sur 3 patins, fond / parois latérales fermés	68 kg
<b>P1400-5</b>	○ sur 3 patins, fond / parois latérales perforés	65 kg
<b>P1400-DR</b>	● couvercle à poser, noir, 1332 x 1178 x 75 mm	6 kg

# CAISSES-PALETTES EN UNE SEULE PIÈCE

## MODÈLE HYGIÉNIQUE

Les caisses-palettes hygiéniques disposent d'un nombre limité de bords et de rainures empêchant la saleté et les bactéries de se nicher. Les pieds sont, en outre, totalement ouverts et sans butée pour les mêmes raisons. Cette caisse peut, en dépit de son poids réduit, supporter des charges élevées. Les caisses-palettes sont disponibles avec ou sans couvercle.



Les caisses-palettes hygiéniques ont des parois latérales lisses et une construction ouverte. La saleté ne peut se cacher nulle part.

Nous livrons les caisses-palettes hygiéniques en différents modèles :

- en plusieurs couleurs : jaune, blanc, bleu, rouge et gris clair en stock. Autres couleurs sur demande.
- avec roues : sous les pieds ou sous le fond du bac.
- avec perforation : dans le fond et/ou les parois.
- et bien d'autres choses : trappe d'accès, paroi amovible, robinet et/ou arrêt.

Nos clients opèrent dans divers secteurs comme :



**Secteur agricole, ici pour le lavage des carottes.**



**Industrie de transformation de la viande.**



**Industrie pharmaceutique, ici pour la confection de cosmétiques.**

### Légendes

- Produit de stock, prêt à l'expédition en 2 jours ouvrable.
- Livrable après concertation.

**1200 x 800 x 740 mm, 500 litres**  
(dimensions intérieures 1120 x 720 x 600 mm)  
**poids 32,5 kg**

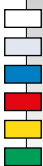

réf.	description
<b>70-520-XXX</b>	● sur 2 patins, parois fermées

**1200 x 800 x 740 mm, 500 litres**  
(dimensions intérieures 1120 x 720 x 600 mm)  
**poids 32,5 kg**



réf.	description
<b>70-520-500</b>	● sur 2 patins, parois perforées

**1200 x 1000 x 740 mm, 600 litres**  
(dimensions intérieures 1120 x 920 x 600 mm)  
**poids 38,5 kg**

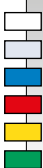

réf.	description
<b>70-630-XXX-RE</b>	● sur 2 patins
<b>Réduction par gerbe (4 unités)</b>	

### couvercle à poser



réf.	dimensions	poids
<b>DE70-520-000</b>	● 1200 x 800 mm	4 kg
<b>DE70-630-000</b>	● 1200 x 1000 mm	5 kg

## AGRÉÉS ADR POUR BATTERIES

Grâce à leur construction solide, nos caisses-palettes peuvent être utilisées pour le transport routier de substances dangereuses conformément à l'ADR, classes de danger 1 et 2. À cette fin, ils sont munis de serrures et de couvercles à charnières, le tout est agréé ADR (voir page 35).

Le concept de substances dangereuses ne comprend pas seulement les batteries usagées ou les déchets de laboratoire, mais par exemple aussi les modèles pour les airbags ou les prétensionneurs.



réf.	description
1091-ACCU	● pour la collecte de batteries



Ses patins renforcés et ses parois droites permettent de basculer facilement la caisse pour la vider. Généralement avec couvercle amovible. Modèle et autocollants conformes à la réglementation ADR. En dimension : 1200 x 1000 x 780 mm.

Les caisses-palettes agréées ADR peuvent être utilisées pour le transport de matières dangereuses sous forme solide ou pâteuse. Couvercle verrouillable et possibilité de joint en caoutchouc. Les couvercles verrouillables à charnières sont également disponibles en option pour toutes les autres caisses-palettes.

Numéro d'agrément :  11H2/Y/S Mois/année  
B/ENGELS/020042/1750/480



Les caisses-palettes agréées ADR sont agréées comme type d'emballage 11H2 « IBC en structure autoportante en plastique ».

réf.	dimensions	contenance	description
1091/C3T-UN-3K	● 1200 x 1000 x 820 mm	760 litres	Modèle ADR, charnières en acier inoxydable et serrure triangulaire
1091/XL-UN-3K	● 1200 x 1000 x 1130 mm	930 litres	Modèle ADR, charnières en acier inoxydable et serrure triangulaire
1091/XXL-UN-3K	● 1200 x 1000 x 1320 mm	1100 litres	Modèle ADR, charnières en acier inoxydable et serrure triangulaire

Les caisses-palettes en plastique sont une excellente alternative aux caisses-palettes métalliques pour le transport et le stockage de matières dangereuses.

Numéro d'agrément :  11H2/Y/S Mois/année  
B/ENGELS-060079/1440/400



réf.	dimensions	contenance	description
1187C3-UN-3K	● 1200 x 1000 x 910 mm	760 litres	Modèle ADR, charnières en acier inoxydable, serrures triangulaires

## SUR MESURE

Une de nos spécialités est l'adaptation des caisses-palettes. Nous pouvons équiper les caisses-palettes de couvercles et de serrures, nous pouvons les souder ensemble pour augmenter la hauteur ou la longueur ou les doter de parois amovibles.

### Légendes

- Produit de stock, prêt à l'expédition en 2 jours ouvrable.
- Délai de livraison 1 à 2 semaines.



Caisses-palettes prolongées, ici avec longueur 1680 et 2180 mm, en modèle recyclé gris foncé.

réf.	description	dimensions
1091C4-TLXL	● sur 4 pieds avec couvercle à charnière, gris	1680 x 1000 x 760 mm
1091C3T-TLXL	● sur 6 demi-patins avec couvercle à charnière, gris	1680 x 1000 x 780 mm
1091C3T-TLXXL	● sur 3 patins avec couvercle à charnière, gris	2180 x 1000 x 780 mm



Caisses-palettes soudées les unes aux autres. 1120 et 1315 mm de hauteur.

réf.	description	dimensions
1089/CT6 XL	● sur 2 patins, 740 l. gris	1200 x 800 x 1110 mm
1089/CT6 XXL	● sur 2 patins, 900 l. gris	1200 x 800 x 1280 mm
1091/C3T XL	● sur 3 patins, 930 l. gris	1200 x 1000 x 1110 mm
1091/C3T XXL	● sur 3 patins, 1100 l. gris	1200 x 1000 x 1280 mm

Nous livrons aussi nos caisses-palettes soudées les unes aux autres comme armoires (de stockage) à roulettes, par exemple pour la distribution de nuit, où des chariots de stockage en acier sont trop bruyants.



Version 1200 x 1000 x 1500 mm.



Version verrouillable pour distribution de nuit utilisée chez Mediamarkt.



Version avec système d'attelage. Utilisées chez NedTrain pour la prestation des services dans les trains de voyageurs. À travers le plastique, le contenu peut être contrôlé par des lecteurs RFID.

## SUR MESURE

**Caisses-palettes pour salles blanches. Les panneaux sont soudés de tous les côtés, ce qui est pratique et facilite le nettoyage.**



réf.	description
<b>1090C4-CLEAN</b>	caisse-palette pour salle blanche 1200 x 800 x 580 mm
<b>1089C4-CLEAN</b>	caisse-palette pour salle blanche 1200 x 800 x 780 mm

**Couvercle pour caisses-palettes pour salle blanche, entièrement lisse :**

1200 x 800 mm  
poids 5,5 kg



réf.	description
<b>210-14709</b>	couvercle à poser, noir



**Caisse-palette pour salle blanche avec couvercle à charnières muni de ressorts à gaz, serrure électronique et système d'attelage. Livrée à Klinikum Kassel.**

Pour les caisses-palettes, nous concevons et fabriquons des accessoires créatifs, afin qu'elles puissent être utilisées de manière plus étendue que l'usage pour lequel elles ont été conçues à l'origine.

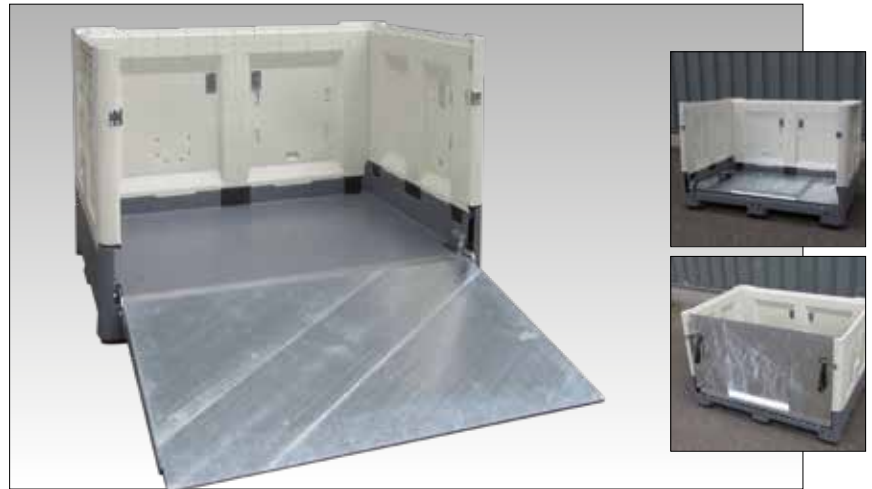

*Montage d'une rampe dans une caisse-palette pliable. De cette manière, une photocopieuse peut être facilement déplacée dans l'unité de transport.*

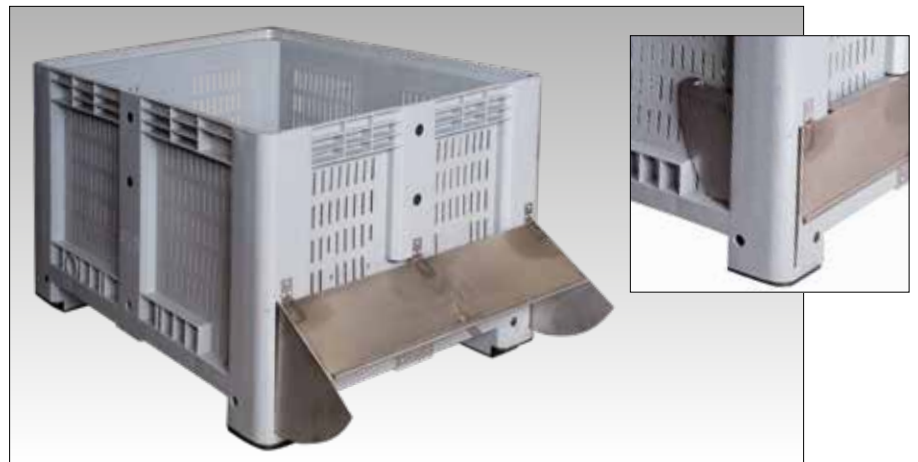

*Caisse-palette pour une utilisation dans l'agriculture. La caisse-palette est utilisée pour le lavage de radis. Pour la vider plus facilement, un clapet en acier inoxydable est installé sur le côté.*



réf.	description
<b>EN-7075045</b>	○ ensemble de 2 adaptateurs DIN en acier pour caisses-palettes 1200 x 1000 mm

*Dans cette caisse-palette, des déchets de papier sont collectés dans une imprimerie. Le camion-poubelle peut vider directement la poubelle grâce aux adaptateurs DIN.*



# CAISSES-PALETTES PLIABLES



Smartbox



Caisses-palettes pour  
l'industrie automobile



Palettes avec ceinture  
et coiffe

# ENGELS

Grande légèreté et gain de place

# CAISSES-PALETTES PLIABLES SMART- BOX

HYGIÉNIQUES  
POUR CHARGE  
LOURDE

**Pas de creux, rainures de renfort en nombre limité, la saleté ne peut s'immiscer nulle part. Rendement maximal grâce à la forme (rapport volume/dimensions extérieures).**

**Charge à long terme de 1000 kg maximum par caisse et de 5000 kg maximum par pile (charge de 10000 kg maximum testée pendant une courte durée).**



**Fond : 4 pieds, 2 ou 3 patins (version renforcée).**



**Gain d'espace pour 805 mm de hauteur 3:1, pour 978 mm de hauteur 7:3.**



**Panels démontables Smartbox.**



réf.		description
1PETSPO2	○	porte-étiquettes A5, rouge
1PETSBA2	○	porte-étiquettes A4, rouge
1PETSBA5	○	porte-étiquettes A4, noir

- Les Smartbox peuvent être utilisées indifféremment avec pratiquement toutes les caisses-palettes rigides de la même taille de fond.
- Pour ce qui est de leur durée de vie, elles sont comparables aux caisses-palettes monobloc.
- Les pièces endommagées (par des chariots élévateurs, par exemple) se remplacent aisément, sans outils.
- Les contenances citées sont mesurées nettes, en situation empilée.

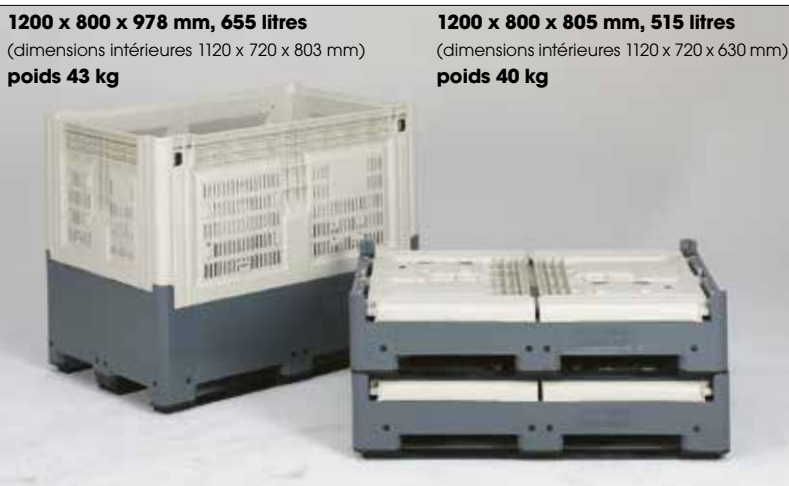

Caisses Smartbox compatibles avec les palettes Euro.

1200 x 800	805 mm de haut, 515 l.		978 mm de haut, 655 l.	
	2 patins	3 patins	2 patins	3 patins
<b>fond / parois latérales fermés</b>	1387C2 ● 40 kg	1387C3 ○ 43 kg	1389C2 ● 45 kg	1389C3 ○ 48 kg
<b>fond / parois latérales perforés</b>	1387F2 ○ 38 kg	1387F3 ○ 41 kg	1389F2 ○ 43 kg	1389F3 ○ 46 kg



Caisses Smartbox compatibles avec les palettes ISO.

1200 x 1000	805 mm de haut, 668 l.		978 mm de haut, 839 l.	
	2 patins	3 patins	2 patins	3 patins
<b>fond / parois latérales fermés</b>	1307C2 ○ 45,5 kg	1307C3 ● 48,5 kg	1309C2 ○ 54,5 kg	1309C3 ● 57,5 kg
<b>fond / parois latérales perforés</b>	1307F2 ○ 44,5 kg	1307F3 ○ 47,5 kg	1309F2 ○ 53,5 kg	1309F3 ○ 56,5 kg

# CAISSES-PALETTES PLIABLES SMART- BOX

HYGIÉNIQUES  
POUR CHARGE  
LOURDE



**1200 x 1200 x 978 mm, 1041 litres**  
(dimensions intérieures 1120 x 1120 x 803 mm)

**1200 x 1200 x 805 mm, 821 litres**  
(dimensions intérieures 1120 x 1120 x 630 mm)



**Les couvercles de nos séries Maxibox et Strongbox conviennent parfaitement à la Smartbox™. Possibilité de verrouillage, comme sur les bacs non pliables.**

Smartbox pour de très grands volumes.

1200 x 1200	805 mm de haut, 821 l.		978 mm de haut, 1041 ltr.	
	2 patins	3 patins	2 patins	3 patins
<b>fond / parois latérales fermés</b>	1327C2 ○	1327C3 ○	1329C2 ○	1329C3 ○
	51 kg	54 kg	60,5 kg	63,5 kg
<b>fond / parois latérales perforés</b>	1327F2* ○	1327F3* ○	1329F2 ○	1329F3 ○
	50 kg	53 kg	59,5 kg	62,5 kg

\* = éventuellement aussi disponible en 1200 x 1100 mm, contenu 645 l.

Nous fournissons pour la gamme Smartbox exactement les mêmes services et accessoires que pour les caisses-palettes en une pièce. Nous conservons un stock de pièces de rechange pour les réparations. Les caisses-palettes longues (voir aussi page 15) sont formées de deux caisses soudées ensemble (pour les pare-chocs ou les néons d'éclairage, par exemple).



Grâce à leur charge utile élevée, les Smartbox sont aussi parfaitement adaptées à l'entreposage et au transport des pièces en vrac dans le secteur de la sous-traitance. Il est éventuellement possible de travailler avec des intercalaires, qui reviennent dans la boîte vide.

Par exemple, pour le transport de vieux tubes néon jusqu'au recyclage, nous réalisons de très longues caisses-palettes pliables, jusqu'à des dimensions intérieures de 2200 mm.



**Trappe d'accès sur une des deux côtés longs, hauteur 280 ou 370 mm.**



**Rabat sur un ou deux côtés courts pour les versions larges de 800 et 1000 mm, hauteur 375 mm.**



# CAISSES-PALETTES PLIABLES BULKBOX

HEAVY DUTY  
1200 X 1000  
1210 X 1130



**Couvercles à poser en mousse structurelle**

réf.		dimensions
840-700	○	1229 x 1027 x 54 mm
845-700	○	1226 x 1149 x 57 mm



**Rehausse 254 mm. Est fixée entre le pied de palette et les parois à charnières. Non pliable.**



**Pliage en un tournemain. Il n'est pas nécessaire de tenir compte de l'ordre. Poignées placées à hauteur ergonomique.**

Caisse-palettes pliables américaines classiques, conception pratique, très résistantes. Parois latérales plus épaisses et nervures de renforcement grâce à la production en mousse structurelle HDPE. Broches de charnière en acier, renforcement en acier des patins, protection contre les chocs en acier sur les coins. Nous en avons fourni des milliers, par exemple pour la distribution du courrier sans adresse ou le recyclage de pièces de ferraille.

**1200 x 1000 x 860 mm, 690 litres**  
(dimensions intérieures 1120 x 920 x 673 mm)

**1200 x 1000 x 760 mm, 600 litres**  
(dimensions intérieures 1120 x 920 x 572 mm)



1200 x 1000	760 mm de haut, 600 l.		860 mm de haut, 690 l.	
	2 patins	3 patins	2 patins	3 patins
<b>fond / parois latérales fermés</b>	722 ○	722-1K ○	723 ○	723-1K ○
	64 kg	64,5 kg	68 kg	68,5 kg

*Pour certains nombres, deux hauteurs sont aussi disponibles avec une taille de fond de 816 x 762 mm.*

**1210 x 1130 x 865 mm, 811 litres**  
(dimensions intérieures 1124 x 1030 x 689 mm)

**1210 x 1130 x 760 mm, 684 litres**  
(dimensions intérieures 1124 x 1048 x 581 mm)



*Bacs solides, notamment utilisés dans l'industrie automobile et le recyclage.*

En gerbe, charge maxi de plus de 4 tonnes ! Munis par défaut standard d'une sécurité en acier anti-collisions avec chariot élévateur aux coins. Sur 3 patins de palettes en acier. Lors du montage, les parois latérales de 40 mm d'épaisseur sur toute la hauteur s'accrochent les unes aux autres, des verrous en plastique fragiles ne sont pas nécessaires.

1210 x 1130	760 mm de haut, 684 l.		865 mm de haut, 811 l.	
	2 patins	3 patins	2 patins	3 patins
<b>fond / parois latérales fermés</b>	732-113 ○	732-113-1K ○	733-133 ○	733-113 ○
	68 kg	68,5 kg	73 kg	73,5 kg
	rehausse, ajoute 254 mm à la hauteur. 12,5 kg			845-0

# CAISSES-PALETTES PLIABLES

## MODÈLE SILO 1435 X 1144

Les caisses de céréales en vrac emboîtables sont spécialement conçues pour le traitement des marchandises en vrac en toute sécurité par 1 personne. La caisse comprend 2 parties, une unité de base et une rehausse. La rehausse peut tant être placée et fixée sur l'unité de base qu'emboîtée si l'unité supérieure est tournée à 180 degrés. En position emboîtée, le gain de place est de 40 %, ce qui représente un gain de place considérable pour le fût de retour. L'unité de base en forme d'entonnoir permet de vider entièrement l'unité en évitant les restes dans les coins. La trappe qui ouvre la sortie de l'entonnoir peut être manipulée à la main et régule le flux des marchandises en vrac.

La caisse en vrac de céréales (réf. 022-810E) est en plastique résistant (HDPE) et convient au contact avec des denrées alimentaires. Ce bac convient donc parfaitement à l'utilisation dans le secteur agricole et l'industrie alimentaire. Par exemple pour le stockage et le traitement d'ingrédients tels que les semences et des graines

### Caractéristiques des produits :

- **Gerbés : 1435 x 1144 x 1651 mm, 1651 litres**
- **Emboîtés : 1435 x 1144 x 980 mm**
- **Charge maximale : 1134 kg**
- **Le couvercle protège le contenu contre l'humidité et la saleté**
- **Réutilisable**
- **Y compris 2 porte-étiquettes refermables**
- **Délai de livraison 5 à 7 semaines.**
- **Prix sur demande**



Verrouillage à l'unité de base.



Porte-étiquette transparent avec fermeture éclair.



réf. 022-810E ○

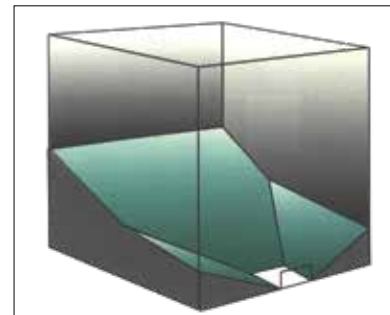

**Entonnoir intégré.**



**Manipulable des 4 côtés.**



Commande de l'entonnoir afin de réguler l'écoulement.

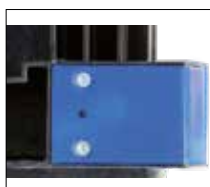

Pieds renforcés avec protection anti-chocs en acier.



**Chez Graanpletterij De Halm.**

# CAISSES-PALETTES PLIABLES

AVEC CEINTURE  
EN PP ALVÉOLÉ ET  
COIFFE

Les palettes à parois démontables forment une alternative logistique intéressante aux caisses-palettes. Leur charge utile est nettement inférieure (80 % de différence) mais, pliées, elles occupent beaucoup moins d'espace, possèdent des dimensions intérieures plus grandes et sont bien meilleur marché que les caisses-palettes pliantes avec couvercles.



Contrairement aux caisses-palettes sur la page ci-contre, les composants des caisses-palettes vides peuvent être transportés séparément au retour.



La hauteur des parois démontables en plaque cannelée est, en principe, au choix.



Des unités d'expédition ultra-grosses sont également possibles. Cette palette est allongée jusqu'à 2400 mm.

Ces emballages de transport multi-usage consistent en des palettes robustes, emboîtables, en plastique creux et extrêmement léger (production à l'aide de moules sous vide « twin-sheet »). Les palettes sont munies d'une rainure où l'on peut placer des parois démontables en plaque cannelée plastique. S'y intègrent des couvercles en plastique à double paroi. L'ensemble de l'emballage de transport est scellable. (L'achat minimum dépend des dimensions et du modèle).



fermeture à glissière, couvercle

On peut bloquer les couvercles contre les parois démontables pour obtenir une unité d'emballage stable.

dimension extérieure*	dimension intérieure	contenance	poids	charge maximale	
				statique	dynamique
800 x 600 x 800 mm	728 x 522 x 590 mm	224 litres	6,5 kg	1000 kg	500 kg
1000 x 600 x 800 mm	922 x 525 x 585 mm	283 litres	8,2 kg	1000 kg	500 kg
1200 x 800 x 995 mm	1130 x 720 x 772 mm	628 litres	12,9 kg	1500 kg	500 kg
1200 x 1000 x 995 mm	1116 x 920 x 757 mm	777 litres	17,9 kg	1400 kg	500 kg
1500 x 1200 x 1495 mm	1430 x 1130 x 1297 mm	2096 litres	26,3 kg	1250 kg	350 kg
1600 x 1200 x 1495 mm	1530 x 1130 x 1290 mm	2230 litres	28,1 kg	1250 kg	350 kg

\*les hauteurs susmentionnées sont standard, hauteur en principe au choix.

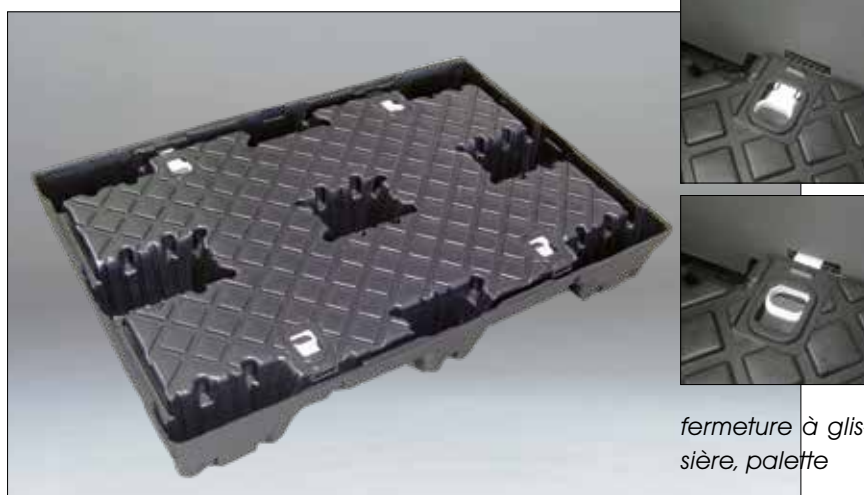

fermeture à glissière, palette

Les parois démontables en plaque cannelée sont fixées aux palettes en plastique par des verrous.

# CAISSES-PALETTES PLIABLES

## AVEC CEINTURE EN PP ALVÉOLÉ ET COIFFE

Nous livrons aussi des palettes avec parois démontables en plaques Aircell. Ce matériau est plus stable et supporte des charges plus lourdes que la plaque cannelée grâce à la construction en trois couches avec structure nid d'abeille interne. Pour plus d'informations, consultez la page 23.

Ultra-légères et robustes, les plaques sont également résistantes aux intempéries et protègent les denrées alimentaires. Fournies par défaut avec parois grises de 10 mm d'épaisseur avec un clapet (600 x 350 mm) avec charnière de pliage et deux porte-étiquettes. Sur demande, nous proposons aussi d'autres épaisseurs (de 3 à 30 mm), différentes couleurs et un revêtement de surface spécial. N'hésitez pas à contacter notre service commercial.



L'unité d'envoi comprend, outre la paroi démontable, une palette sur 9 pieds et un couvercle (en HDPE).

réf.	dimensions	contenance	poids	charge maximale	
				statique	dynamique
<b>VC-1208100-95W-7</b>	● 1200 x 800 x 1000 mm (dimensions intérieures 1140 x 740 x 790 mm)	666 litres	24 kg	1300 kg	280 kg
<b>VC-1210100-95W-7</b>	● 1200 x 1000 x 1000 mm (dimensions intérieures 1140 x 940 x 790 mm)	847 litres	28 kg	1350 kg	300 kg

### PRATIQUE, RAPIDE ET PLIAGE ERGONOMIQUE



Pour retirer le couvercle, il suffit de presser la plaque sous le couvercle.



Pour dégager les parois démontables du fond, il suffit d'exercer une pression vers le bas avec le pied.



Les parois démontables peuvent maintenant être entièrement retirées du fond.



Les parois démontables, le couvercle et la palette se combinent en une unité compacte pour le transport retour.

### Avantages de ce système :

- **Étanche à l'eau de pluie**
- **Pas d'éléments séparés pour le verrouillage de la paroi démontable**
- **Les dimensions standard sont gerbables entre elles**
- **Compatible avec les systèmes comparables les plus courants**
- **La proportion dimension intérieure et extérieure est toujours de 60 mm.**
- **Plus ergonomique que d'autres systèmes comparables Plus besoin de se pencher 5 à 6 fois, 1 à 2 fois suffisent**
- **La paroi démontable peut se placer et s'emboîter à partir d'une seule position sans verrouillage supplémentaire**
- **Pratique et rapide**
- **Repliable et emboîtable**
- **Fond plat**
- **Dimensions intérieures maximales et gerbage bien droit une fois la caisse dépliée**



**Tant la palette que le couvercle sont dotés de butées dans lesquelles la paroi démontable vient facilement se verrouiller. Un verrouillage séparé n'est pas nécessaire. Visionnez aussi la vidéo sur notre site web.**

# CAISSES-PALETTES PLIABLES KLAPA

AUTOMOBILE / GLT

La nouvelle génération GLT (dénomination automobile allemande « Groß Ladungs Träger »). Livrables en plusieurs hauteurs, conformément aux protocoles Galia (France) et VDA (Allemagne) de l'industrie automobile. Étiquetage conforme à l'accord européen « Odette ». L'intérieur de la caisse-palette est lisse. L'extérieur a des nervures de renforcement. La Klapa est donc très résistante.

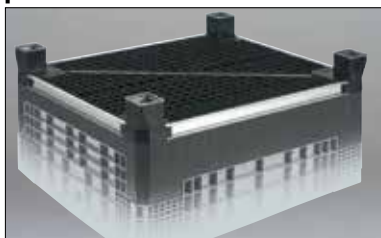

Les fonds renforcés en acier sont disponibles en option, ainsi que des dimensions obtenues par soudage.



Livable également en modèle renforcé et en longueurs plus grandes.



Exemple porte-étiquette.

réf.	description
89-20-212-140-1	<input type="checkbox"/> Porte-étiquette Klapa transparent

Les caisses-palettes Klapa peuvent être munies en option avec un porte-étiquette, un du côté court et un du côté long, format A5, conformément au règlement Odette.



Caisses-palettes en plastique pliables industrielles (GLT) spécialement conçues pour l'industrie automobile.

**800 x 600 x 530 mm, 144 litres**  
(720 x 520 x 386 mm dimensions intérieures)  
poids 25 kg

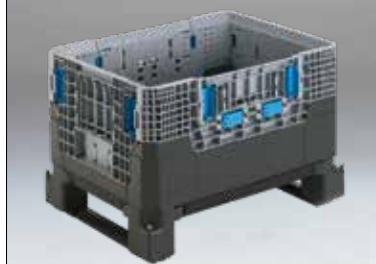

réf.	description
34-8653	<input type="checkbox"/> sur 2 patins et fond renforcé à l'acier, rabats des 2 côtés longs
34-8600-1	<input type="checkbox"/> couvercle à poser, 800 x 600 mm

**800 x 600 x 700 mm, 208 litres**  
(dimensions intérieures 720 x 520 x 556 mm)  
poids 28 kg



réf.	description
34-8670	<input type="checkbox"/> sur 2 patins et fond renforcé à l'acier, rabat du côté long
34-8600-1	<input type="checkbox"/> couvercle à poser, 800 x 600 mm

**800 x 600 x 770 mm, 261 litres**  
(dimensions intérieures 744 x 544 x 645 mm)  
poids 25 kg



réf.	description
34-8677-0	<input type="checkbox"/> sur 4 pieds ou 2 patins, avec fond renforcé à l'acier, rabats des 2 côtés longs.
200-8060-1	<input type="checkbox"/> couvercle à poser, 800 x 600 mm

**1000 x 600 x 700 mm, 263 litres**  
(dimensions intérieures 920 x 520 x 550 mm)  
poids 43 kg

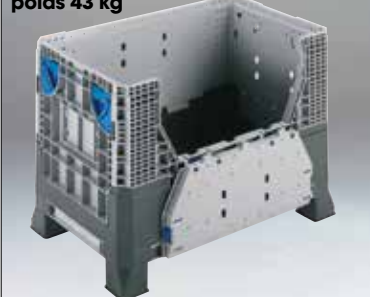

réf.	description
34-1060-0	<input type="checkbox"/> sur 4 pieds renforcés à l'acier et fond renforcé à l'acier, rabat d'1 côté long. <b>Uniquement avec couvercle gerbable.</b>
34-1060-008	<input type="checkbox"/> couvercle de gerbe, 1000 x 600 mm



# CAISSES-PALETTES PLIABLES KLAPA

AUTOMOBILE / GLT

## Légendes

- Produit de stock, prêt à l'expédition en 1 jour ouvrable.
- Délai de livraison 1 à 2 semaines.
- Livrable après concertation.

**1200 x 800 x 950 mm, 603 litres**  
(dimensions intérieures 1120 x 720 x 748 mm)  
**pois 45 kg**



réf.	description
<b>34-1208-5000-500</b>	○ sur 2 patins et 3 pieds, trappes d'accès de tous les côtés
<b>40-1208</b>	○ couvercle à poser, 1200 x 800 mm

**1200 x 1000 x 900 mm, 715 litres**  
(dimensions intérieures 1120 x 920 x 692 mm)  
**pois 50 kg**



réf.	description
<b>34-1210-1392-001</b>	○ sur 2 patins et 3 pieds, 2 rabats : sur les côtés court et long.
<b>200-1210</b>	○ couvercle à poser, 1200 x 1000 mm

**1200 x 1000 x 975 mm, 851 litres**  
(dimensions intérieures 1120 x 920 x 826 mm)  
**pois 52 kg**



réf.	description
<b>34-121010</b>	○ sur 4 pieds trappe d'accès de tous les côtés
<b>34-1210-111</b>	○ couvercle à poser, 1200 x 1000 mm



Caisses-palettes avec un intérieur sur mesure de plaque cannelée et de mousse pour élément intérieur de cabine de camion.



**Nous livrons des caisses-palettes Klapa avec différents couvercles souvent munis d'intérieurs sur mesure.**



**Le couvercle moulé par rotation spécialement relevé ajoute une hauteur utile supplémentaire. Convient à la Klapa 800 x 600 mm.**

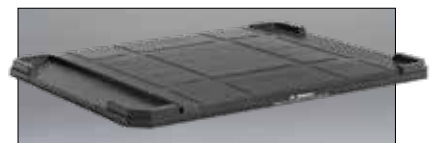

**Exemple de couvercle de gerbe moulé par injection disponible pour les caisses-palettes avec dim. 800 x 600 mm, 1200 x 800 mm, 1200 x 1000 mm.**



**Exemple de couvercle étanche à la poussière moulé sous vide disponible pour les caisses-palettes avec dim. 800 x 600 mm, 1200 x 800 mm, 1200 x 1000 mm.**

Les palettes d'exportation sont en PO, un matériau résiduel de la production de couches. C'est un mélange de polypropylène et de cellulose, résistant mais plus dur et plus incassable que le HDPE (recyclé) que nous utilisons pour les simples palettes en plastique. Les palettes d'exportation sont destinées à une utilisation unique dans des conditions sèches.



*Plastique PO, sous-produit de la production de couches.*

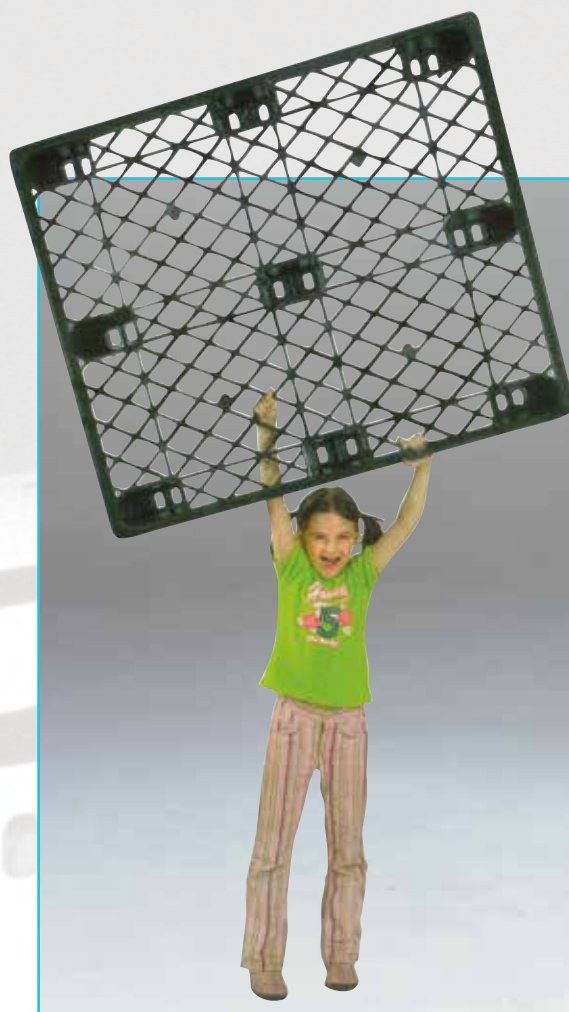

**Palettes d'exportation : utilisation unique, emboîtables ou avec patins**

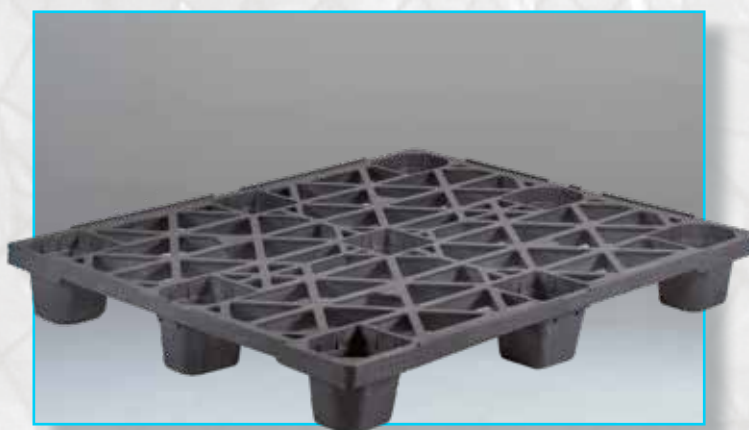

**Palettes emboîtables : utilisation multiple**

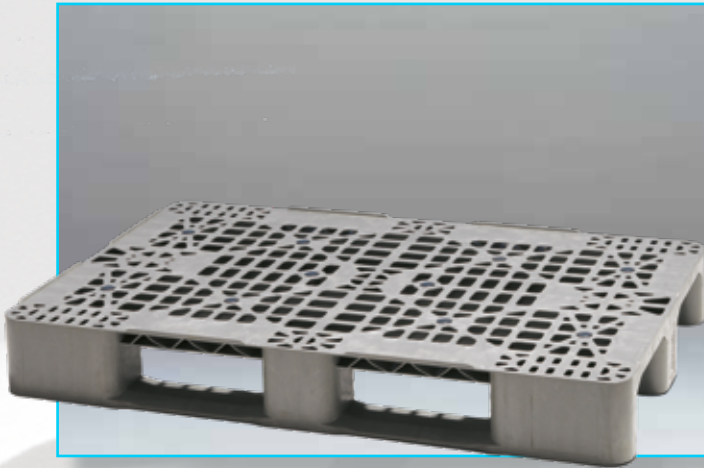

Palettes industrielles

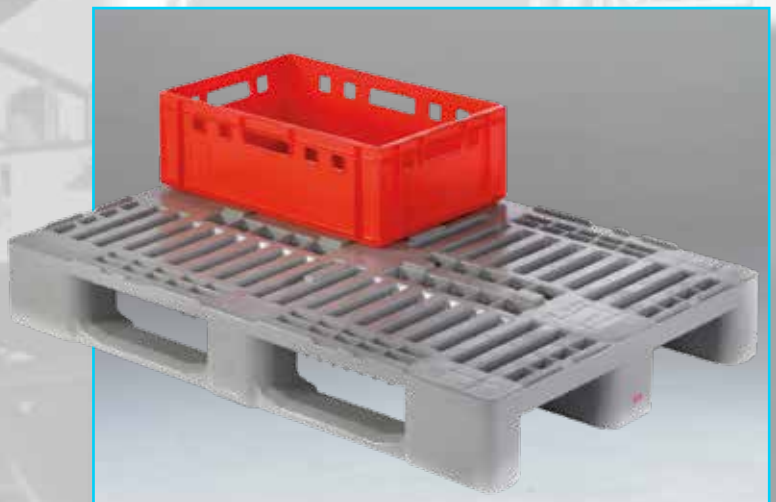

Palettes hygiéniques



Unités d'expédition

Dans cette brochure, les références sont marquées d'un PO ou d'un HDPE. Quelle est la différence ?

### PO

Le PO est un plastique recyclé de polyéthylène et de polypropylène rempli de 20 % de matière cellulaire. Ce matériau dur et suffisamment dense est parfait pour la fabrication de palettes d'exportation bon marché à usage unique. En contact avec des liquides, les palettes en PO peuvent produire un gel inoffensif. Elles sont à usage unique. Quand le poids joue un moins grand rôle (p. ex. pour le transport de conteneurs ou sur des remorques), les palettes de PO sont les plus utilisées et la meilleure solution pour l'exportation.

### HDPE

HDPE signifie que les palettes sont fabriquées en polyéthylène haute densité. Le HDPE est destiné à la production de palettes et de caisses-palettes. Il est plus cher à l'achat que le PO mais aussi plus robuste et plus léger que ce dernier. Les palettes en qualité HDPE sont des palettes d'exportation haut de gamme convenant notamment au fret aérien et peuvent être parfaitement réutilisées.

PO = Usage unique

HDPE = Usage multiple

### Pourquoi des palettes d'exportation en plastique ?

La norme internationale pour les mesures phytosanitaires n° 15 (NIMP 15) élaborée par la Convention internationale pour la protection des végétaux (CIPV) établit la manière de stériliser les emballages en bois tels que les palettes afin de prévenir la propagation de parasites et autres bactéries. (cette norme est disponible en téléchargement sur notre site : [www.engels.eu](http://www.engels.eu)). De plus en plus de pays appliquent cette norme, voir la carte du monde ci-dessous.



([www.ispm15.com](http://www.ispm15.com), avril 2013)

Pour satisfaire avec les palettes en bois à la directive 15, un traitement thermique (Heat Treatment, HT) doit avoir lieu. Cela signifie que le bois doit être chauffé pendant au moins 30 minutes, afin que le cœur atteigne au moins la température de 56 °C.

Mais pourquoi faire difficile ? Avec des palettes en plastique à usage unique ou réutilisables, vous avez la garantie de ne pas devoir faire face à des organismes parasites.



Dans le transport aérien, le poids tient le rôle le plus important. Nous recommandons donc des palettes légères en polyéthylène recyclé (PEHD-R). Pour une épaisseur de parois et un poids de palette réduits.

### Avantages

Les palettes en plastique présentent plus d'avantages que les palettes en bois, outre leur résistance aux insectes et aux moisissures :

- elles sont plus légères que les variantes en bois et en métal
- elles ne comprennent pas de clous, ne produisent pas d'échardes et sont donc plus agréables et plus sûres à utiliser
- en général, les palettes en plastique se nettoient facilement et rapidement, une nécessité dans la production conformément aux directives HACCP
- la dimension, le poids et la forme restent toujours constants, ce qui est par exemple important dans les entrepôts automatisés
- ils peuvent être bien gerbés grâce aux bords de gerbage (tout autour)
- les types emboîtables prennent peu de place pendant le transport ou le stockage
- longue durée de vie et recyclage possible
- personnalisation possible, comme mention du nom de l'entreprise et logo, mais aussi des palettes dans des couleurs spécifiques
- satisfont aux exigences d'exportation les plus strictes (aux États-Unis, en Australie, au Canada, en Nouvelle-Zélande et en Chine)
- possibilité de suivi en utilisant l'identification par radiofréquence (RFID)

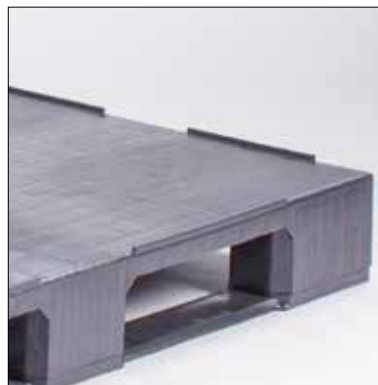

Palettes emboîtables, personnalisées par sérigraphie.

**Nos groupes de produits de palettes comprenant plusieurs gammes ayant leurs propres caractéristiques et avantages, applicables dans différents secteurs.**

#### PALETTES EMBOÎTABLES

**Garantissant un transport économique et un stockage compact. En PO pour un usage unique et en PE pour un usage multiple. Nous livrons éventuellement différentes variantes avec patins pour une utilisation dans des rayonnages.**

#### PALETTES INDUSTRIELLES

**Medium duty et heavy duty, selon la charge maximale nécessaire. Polyvalent et adaptable à vos souhaits et besoins.**

#### PALETTES HYGIÉNIQUES

**Complètement lisses, sans entrebâillement ou joint. Facilité de nettoyage Nous livrons tant un plateau ouvert que fermé. Éventuellement renforcé en acier.**

#### UNITÉS D'EXPÉDITION

**Clever Lid en combinaison avec Pally, pour l'expédition des bacs de distribution et de transport standard. Le Clever Lid est utilisable avec toutes les palettes. Parois démontables en plaque cannelée comme conditionnement de transport réutilisable. Aussi en versions hygiéniques.**

#### SUR MESURE

**Nous livrons aussi des palettes sur mesure en adaptant des palettes ou par production interne. Pour plus d'informations, consultez la page 242.**

# PALETTES D'EXPORTATION

PO USAGE UNIQUE

La grande distribution préfère utiliser des palettes en plastique, comme la palette display ci-dessous (souvent avec une base de construction carton). Grâce à leur prix compétitif, elles sont également utilisées en tant que palette d'exportation !



réf.		poids		dimensions mm	
		statique	dynamique		
CPP 190 PO	●	3,0 kg		800x600x120	
			2000 kg		500 kg
CPP 200 PO	●	4,0 kg		800x600x130	
			2500 kg		1000 kg



Grâce à leurs pieds biseautés, les palettes emboîtables conviennent parfaitement aux conteneurs d'avions.

Au lieu d'une palette, vous pouvez aussi n'utiliser que des patins :



réf.		description	
FLP-76011095-0	●	760x110x95 mm ensemble de patins (40 pièces)	
FLP-99011095-0	●	990x110x95 mm ensemble de patins (40 pièces)	

Les palettes d'exportation sont généralement emboîtables, garantissant un transport économique et un stockage compact. Si vous souhaitez les placer chargées les unes sur les autres ou utiliser des tapis roulants, nous les fournissons avec des patins clipsables. Nos palettes d'exportation peuvent être munies de patins, de manière à pouvoir les utiliser dans des rayonnages, jusqu'à une charge maximale de 600 kilos.



1200 x 800 x 130 mm (CPP 790)  
1200 x 800 x 140 mm (CPP 210)

réf.	description	poids	charge maximale (répartition homogène)	
			statique	dynamique
CPP 790 PO	● noire, 9 pieds, emboîtables, plateau ouvert avec bord de gerbage	6 kg	1600 kg	1000 kg
CPP 210 PO	● noire, 9 pieds, emboîtables, plateau ouvert avec bord de gerbage	9 kg	3200 kg	1200 kg

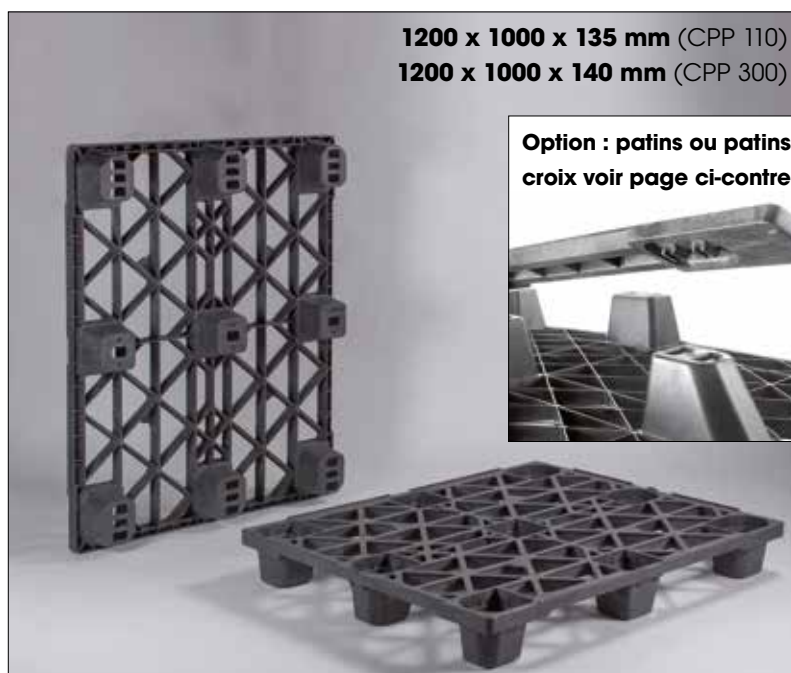

1200 x 1000 x 135 mm (CPP 110)  
1200 x 1000 x 140 mm (CPP 300)

Option : patins ou patins en croix voir page ci-contre.

réf.	description	poids	charge maximale (répartition homogène)	
			statique	dynamique
CPP 110 PO	● noire, 9 pieds, emboîtables, plateau ouvert avec bord de gerbage	6 kg	1600 kg	1000 kg
CPP 300 PO	● noire, 9 pieds, emboîtables, plateau ouvert avec bord de gerbage	11 kg	4000 kg	1400 kg

# PALETTES D'EXPORTATION

## PO USAGE UNIQUE

Pour des produits plus lourds comme des fûts, les palettes emboîtables ne suffisent souvent pas en termes de charge maximale et de forme. Nous conservons donc des palettes industrielles en matériau PO de stock.

Les palettes en plastique sont des produits de haute technologie. Grâce à une recherche approfondie, chaque nouvelle génération présente une capacité de charge supérieure et une résistance accrue. Le choix de la palette adaptée à votre secteur d'activités nécessite un certain savoir-faire. Vous conseiller est notre métier.

**1200 x 800 x 150 mm (CPP 878)**  
**1200 x 800 x 160 mm (CPP 888)**



réf.	description	poids	charge maximale (répartition homogène)		
			sol	dynamique	rayonnage
<b>CPP 878 PO</b>	noir, 3 patins, plateau ouvert avec bords de gerbage	13 kg	8000 kg	2500 kg	500 kg
<b>CPP 888 PO</b>	noir, 3 patins, plateau ouvert avec bords de gerbage	21 kg	14000 kg	3500 kg	1000 kg

**1200 x 1000 x 150 mm**  
**1200 x 1000 x 160 mm (CPP 881)**

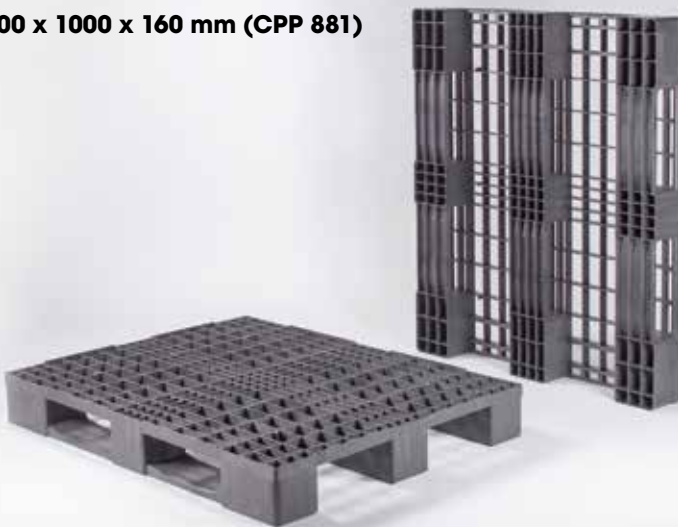

réf.	description	poids	charge maximale (répartition homogène)		
			sol	dynamique	rayonnage
<b>CPP 873 PO</b>	noir, 3 patins, plateau ouvert avec bords de gerbage	14 kg	8000 kg	2500 kg	300 kg
<b>CPP 875 PO</b>	noir, 5 patins, plateau ouvert avec bords de gerbage	15 kg	8000 kg	3000 kg	600 kg
<b>CPP 881 PO</b>	noir, 3 patins, plateau ouvert, bord de gerbage tout autour	24 kg	14000 kg	3500 kg	1000 kg

**1200 x 1000 x 150 mm**

(CPP 306, patins périphériques avec patin en croix)  
(CPP 305, patins périphériques avec patin central)

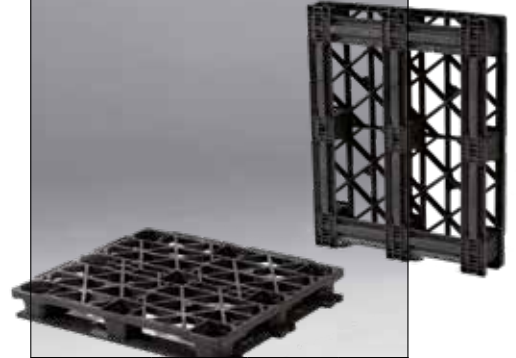

réf.		poids	dimensions mm	
			statique	dynamique
<b>CPP 305 PO</b>	○	15,5 kg	1200x1000x150	
		8000 kg	2400 kg	600 kg
<b>CPP 306 PO</b>	○	16,0 kg	1200x1000x150	
		8000 kg	2400 kg	600 kg

**CPP 300 palettes, avec patins périphériques complets et patin en croix ou patin central fixé en dessous.**

**Les palettes de la série CPP 400 sont pourvues de neuf pieds et sont disponibles par défaut en PO. Les dimensions de ces palettes permettent d'utiliser de manière optimale l'espace des conteneurs maritimes.**

**1100 x 1100 x 140 mm (CPP 400)**  
**1140 x 1140 x 140 mm (CPP 440)**



réf.		poids	charge maximale (répartition homogène)	
			statique	dynamique
<b>CPP 400 PO</b>	○	11 kg	4000 kg	1500 kg
<b>CPP 440 PO</b>	○	11,5 kg	4000 kg	1500 kg

**Aussi disponibles en 1200 x 1200 ou avec plateau fermé.**



# PALETTES EMBOÎTABLES

## USAGE MULTIPLE

Avec des dimensions d'à peine 400 x 300 mm, la palette de présentation ci-dessus convient tant aux petits points de vente qu'aux présentations de produits.

Nous fournissons cette palette par défaut en noir sur 4 pieds avec plateau supérieur ouvert. Autres couleurs sur demande. Les pieds coniques de la palette permettent l'emboîtement et offrent suffisamment de place pour le transport sur un transpalette.

À l'aide de raccords, la palette peut être combinée pour obtenir différentes tailles, p. ex. 800 x 300 mm.



réf.		poids	dimensions mm	
		statique	dynamique	
DP-040314-1430-9	○	0,75 kg	400 x 300 x 140	
		60 kg		30 kg

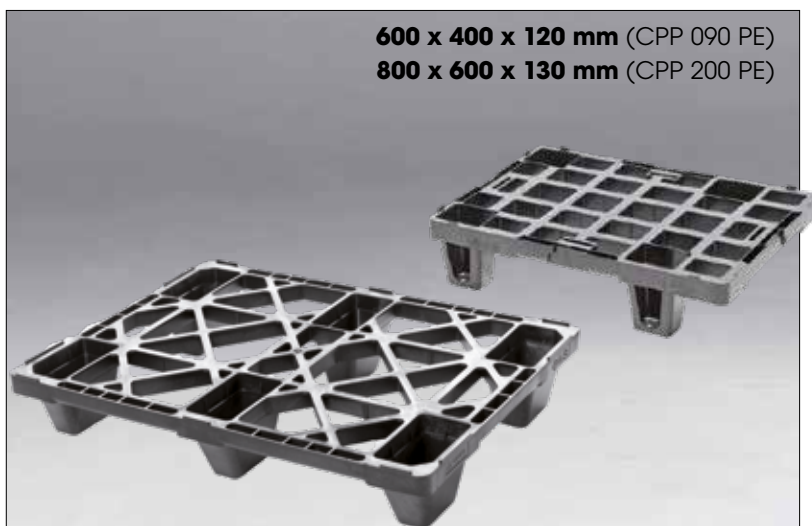

600 x 400 x 120 mm (CPP 090 PE)  
800 x 600 x 130 mm (CPP 200 PE)

réf.	description	poids	charge maximale (répartition homogène)	
			statique	dynamique
CPP 090 PE	● palette de présentation emboîtable sur 4 pieds, noir, PE recyclé, plateau ouvert	1,1 kg	800 kg	350 kg
CPP 200 PE	● palette emboîtable sur 6 pieds, noire, PE, plateau ouvert	3,5 kg	2500 kg	1000 kg



Idéale pour une utilisation dans l'industrie alimentaire. Pas besoin de traitement supplémentaire comme les palettes en bois.



1200 x 800 x 130 mm (CPP 790 PE)  
1200 x 800 x 140 mm (CPP 805 PE)  
1200 x 800 x 135 mm (CPP 210 PE)

réf.	description	poids	charge maximale (répartition homogène)	
			statique	dynamique
CPP 790 PE	○ grise, 9 pieds, emboîtable, plateau ouvert.	4,5 kg	1600 kg	1000 kg
CPP 805 PE	● noire, 9 pieds, emboîtable, plateau ouvert avec bord de gerbage	4,5 kg	1600 kg	800 kg
CPP 210 PE	● noire, 9 pieds, plateau ouvert	5 kg	3200 kg	1200 kg



Les blocs-palettes emboîtables ci-dessous ont un plateau ouvert et sont très légers. Grâce au poids réduit, à la grande surface et au gerbage compact, ils conviennent parfaitement au transport sur une grande distance. Ces palettes sont souvent utilisées comme palette d'exportation à usage unique, mais elles peuvent tout à fait être utilisées plusieurs fois. Par défaut, les palettes sont munies d'un bord relevé pour éviter que le chargement glisse.

**1200 x 1000 x 130 mm** (NP-121013-1739-9)  
**1200 x 1000 x 135 mm** (CPP 110 PE)  
**1200 x 1000 x 140 mm** (CPP 300 PE)



réf.	description	poids	charge maximale (répartition homogène)	
			statique	dynamique
<b>NP-121013-1739-9</b>	● noire, 9 pieds, emboîtable, plateau ouvert, ultra-légère	4,2 kg	800 kg	400 kg
<b>CPP 110 PE</b>	○ noire, 9 pieds, emboîtable, plateau ouvert avec bord de gerbage	5,5 kg	1600 kg	400 kg
<b>CPP 300 PE</b>	○ noir, 9 pieds, emboîtable, plateau ouvert, bord de gerbage (option)	9,5 kg	4000 kg	1400 kg

Une palette (d'exportation) à plateau fermé permet d'éviter que les marchandises ne s'écoulent dans le camion, de par la chaleur ou la formation de condensation. Le poids du chargement est également mieux réparti sur la palette.

**1200 x 800 x 135 mm** (NP-1280)  
**1200 x 1000 x 135 mm** (NP-1210)

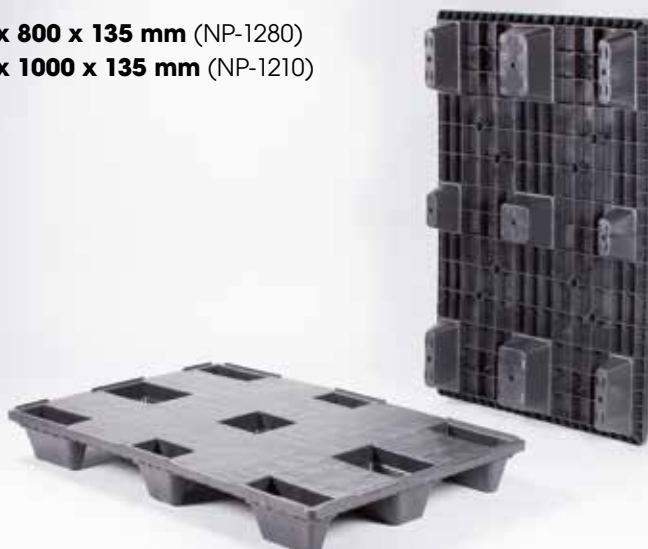

réf.	description	poids	charge maximale (répartition homogène)	
			statique	dynamique
<b>NP-128013-073H-9</b>	● noire, HDPE recyclé, 9 pieds, emboîtable, plateau fermé avec bord relevé	7,0 kg	2400 kg	800 kg
<b>NP-121013-073H-9</b>	● noire, HDPE recyclé, 9 pieds, emboîtable, plateau fermé avec bord relevé	8,5 kg	1600 kg	1000 kg



# PALETTES INDUSTRIELLES

## MEDIUM DUTY

Palettes solides très polyvalentes. Les palettes sont disponibles tant avec un plateau fermé qu'avec un plateau ouvert. Elles ont de bonnes propriétés mécaniques et peuvent également être utilisées dans des rayonnages d'entrepôts.

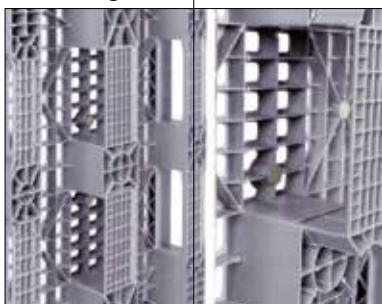

En option : 3 patins.



réf.	poids	dimensions mm	
		statique	dynamique
BBD4343.9	6,5 kg	1016 x 1016 x 137	
	2500 kg		1200 kg



Palette spéciale pour le stockage stable et le transport de big bags. Elle protège les sacs contre les dommages. Pour plus d'informations, vous pouvez contacter de service commercial.

Si vous recherchez une palette à forte capacité de charge avec les caractéristiques du PP vierge à faible MFI (donc une solidité supérieure) et le prix d'un matériau recyclé, vous trouverez une bonne réponse sur cette page.

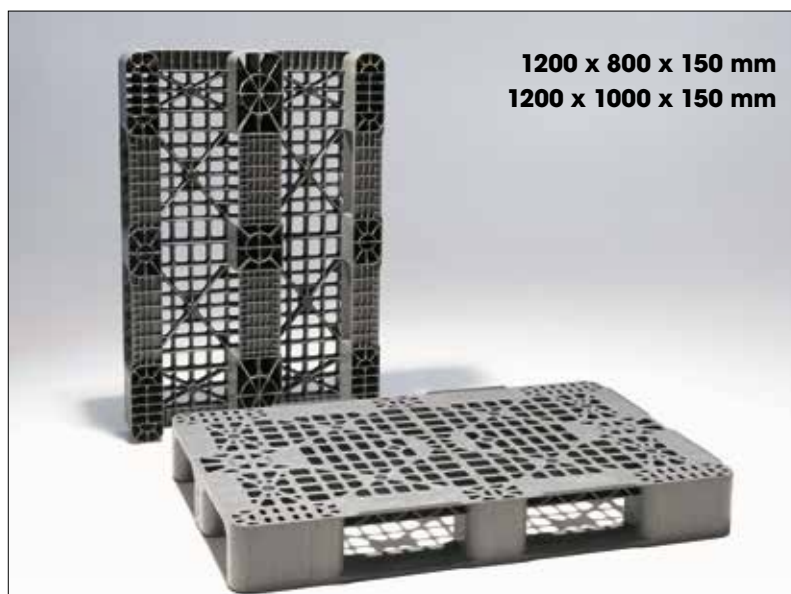

1200 x 800 x 150 mm  
1200 x 1000 x 150 mm

réf.	description	poids	charge maximale (répartition homogène)		
			statique	dynamique	rayonnage
MP-120815-124B-R	○ grise, PP recycle, 3 patins, plateau ouvert, 1200 x 800 x 150 mm	12 kg	3000 kg	1000 kg	400 kg
MP-121015-134B-R	● grise, PP recycle, 3 patins, plateau ouvert, 1200 x 1000 x 150 mm	16 kg	3000 kg	1000 kg	400 kg

Les palettes ci-dessous sont identiques à celles ci-dessus, mais avec plateau fermé. Elles sont polyvalentes. Selon les consignes de sécurité nécessaires, ces palettes peuvent être munies de crampons antidérapants. Par défaut, les palettes sont munies de bords relevés contre les glissements.

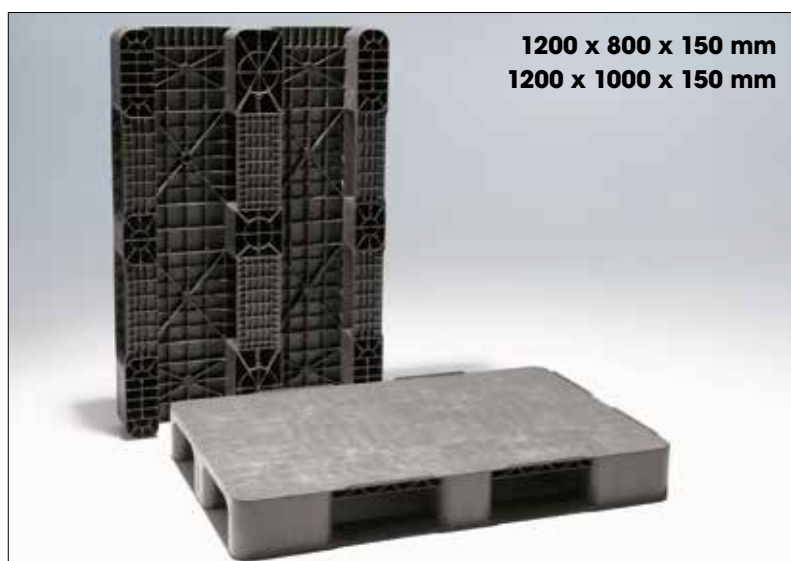

1200 x 800 x 150 mm  
1200 x 1000 x 150 mm

réf.	description	poids	charge maximale (répartition homogène)		
			statique	dynamique	rayonnage
MP-120815-024B-R	○ grise, PP recycle, 3 patins, plateau fermé, 1200 x 800 x 150 mm	13 kg	3000 kg	1000 kg	400 kg
MP-121015-034B-R	● grise, PP recycle, 3 patins, plateau fermé, 1200 x 1000 x 150 mm	16,5 kg	3000 kg	1000 kg	400 kg

La palette plastique medium duty ci-dessous peut être utilisée sur des convoyeurs à rouleaux et des systèmes de manutention automatisés. Elle est disponible avec ou sans rebord et est apte au contact alimentaire et facile à nettoyer.

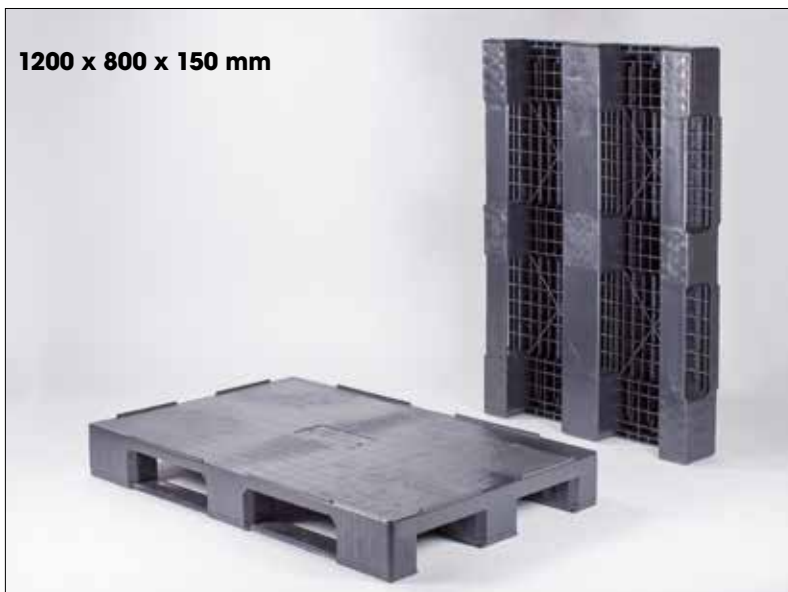

**1200 x 800 x 150 mm**

réf.	description	poids	charge maximale (répartition homogène)		
			statique	dynamique	rayonnage
<b>PAL-1208-S</b>	noir, 3 patins, plateau plein, avec rebord de gerbage	23 kg	5000 kg	1500 kg	-

En option :

- Profils de renforcement en acier internes
- Crampons antidérapants au-dessus et/ou en dessous
- Sans bords relevés
- Transpondeurs RFID



**Sans bords relevés.**



**Profils de renforcement en acier.**



**Empreinte par marquage à chaud. Simple et bon marché.**



**Sérigraphie.**

**Légendes**

- Produit de stock, prêt à l'expédition en 1 jour ouvrable.
- Délai de livraison 1 à 2 semaines.
- Livrable après concertation.

Grâce à la structure ouverte, les palettes high-end medium duty sont faciles à nettoyer. Par défaut, les palettes sont munies de crampons antidérapants soudés. Elles comprennent aussi des éléments de coin aux 4 coins afin de maintenir le film rétractable en place.

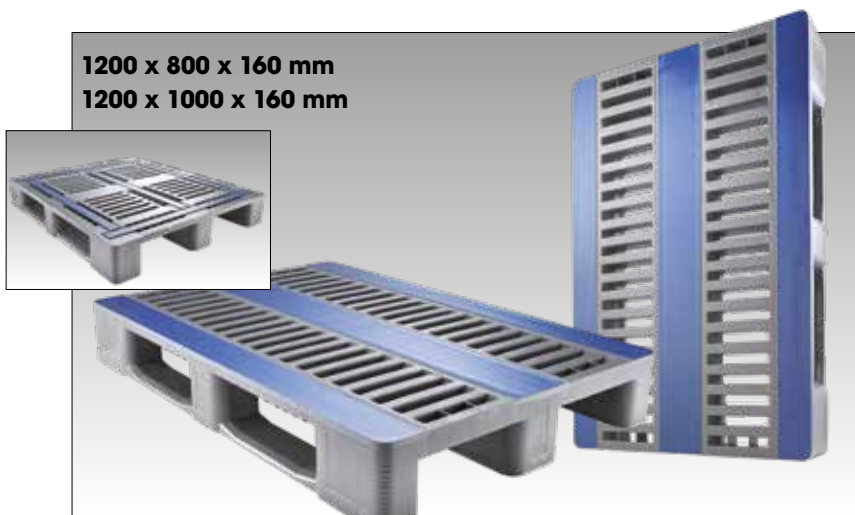

**1200 x 800 x 160 mm**  
**1200 x 1000 x 160 mm**

réf.	description	poids	charge maximale (répartition homogène)		
			statique	dynamique	rayonnage
<b>ZP-128016-4302-7</b>	○ grise, plateau ouvert avec bandes antidérapantes bleues, 3 patins, renforcée sans bord tout autour 1200 x 800 x 160 mm	21,5 kg	7500 kg	1750 kg	1750 kg
<b>ZP-121016-7302-7</b>	○ grise, plateau ouvert avec bandes antidérapantes bleues, 3 patins, renforcée avec bord tout autour 1200 x 1000 x 160 mm	25,5 kg	7500 kg	1500 kg	1400 kg

# PALETTES INDUSTRIELLES

## POUR CHARGE LOURDE

Le polypropène (PP) est un plastique bactériostatique presque incassable et résiste à l'action chimique des acides et des solvants. Le PP est aussi souvent utilisé pour des bacs et résiste mieux à la chaleur que le PE.

800 x 600 x 160 mm



réf.	description		
	DP-08061-1310-9	○	noire, PP, 3 patins, plateau ouvert
poids	charge (répartition homogène)		
	statique	dynamique	rayonnage
8 kg	2000 kg	1000 kg	500 kg



Les palettes avec 5 ou 6 patins peuvent être utilisées pour le gerbage, p. ex. en cas d'utilisation avec des big bags. Le poids est réparti de manière homogène.



Palette pool, variante ouverte, 1200 x 1000 x 160 mm. Disponible sur 3, 5 ou 6 patins.

Si vous cherchez des palettes de très haute qualité en polypropylène résistant, vous êtes à la bonne adresse chez Engels. Sur ces 2 pages, vous trouvez nos palettes pour charge lourde. Ces palettes peuvent supporter des charges très lourdes, tant statiques que dynamiques. Par ailleurs, elles peuvent être utilisées dans des rayonnages avec une charge maximale de 1000 kg.

1200 x 800 x 155 mm

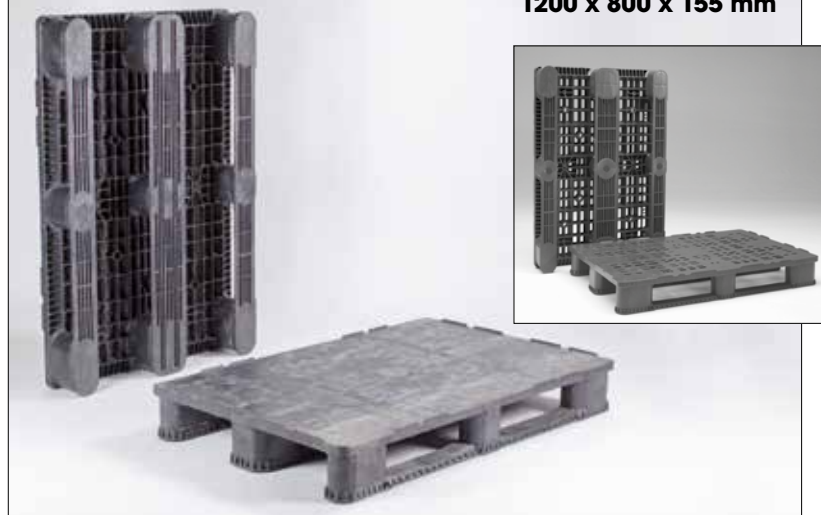

réf.	description	poids	charge maximale (répartition homogène)		
			statique	dynamique	rayonnage
ZP-120815-1310-9	●	18 kg	4000 kg	2000 kg	1000 kg
ZP-120815-1310-7	○	18 kg	4000 kg	2000 kg	1000 kg
ZP-120815-0310-9	●	18 kg	4000 kg	2000 kg	1000 kg
ZP-120815-0310-7	○	18 kg	4000 kg	2000 kg	1000 kg

Les palettes pool ci-dessus avec 3 patins sont aussi disponibles avec 5 ou 6 patins :

1200 x 1000 x 155 mm



réf.	description	poids	charge maximale (répartition homogène)		
			statique	dynamique	rayonnage
ZP-121015-1310-9	○	18 kg	5000 kg	2500 kg	1250 kg
ZP-121015-1310-7	○	18 kg	5000 kg	2500 kg	1250 kg
ZP-121015-0310-9	○	22 kg	5000 kg	2500 kg	1250 kg
ZP-121015-0310-7	○	22 kg	5000 kg	2500 kg	1250 kg

Outre les palettes Euro et ISO (blocs-palettes), les palettes pour charge lourde sont aussi disponibles dans les dimensions 1140 x 1140 mm et 1200 x 1200 mm. Conviennent tout à fait pour placer des produits ayant de plus grandes dimensions, comme des fûts, sur les palettes ou si c'est plus efficace pour votre stockage ou transport. Ces palettes (en polypropylène) sont très solides et ont une charge maximale dans le rayonnage de 1250 kg.

**1140 x 1140 x 165 mm**

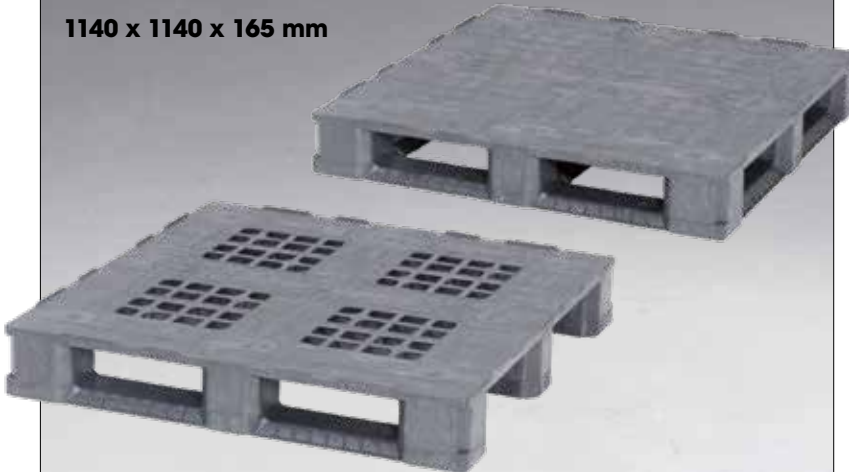

réf.	description	poids	charge maximale (répartition homogène)		
			statique	dynamique	rayonnage
<b>ZP-111116-0340-9</b>	○ noire, PP recyclé, 3 patins, plateau fermé	23 kg	5000kg	2500 kg	1250 kg
<b>ZP-111116-1340-9</b>	○ noire, PP recyclé, 3 patins, plateau ouvert	22,5 kg	5000 kg	2500 kg	1250 kg
<b>ZP-111116-0640-9</b>	○ noire, PP recyclé, 6 patins, plateau fermé	26 kg	5000 kg	2500 kg	1250 kg
<b>ZP-111116-1640-9</b>	○ noire, PP recyclé, 6 patins, plateau ouvert	25,5 kg	5000 kg	2500 kg	1250 kg

Compte tenu de leur format, les palettes ci-dessous conviennent tout à fait pour le transport dans des conteneurs maritimes.

**1200 x 1200 x 165 mm**

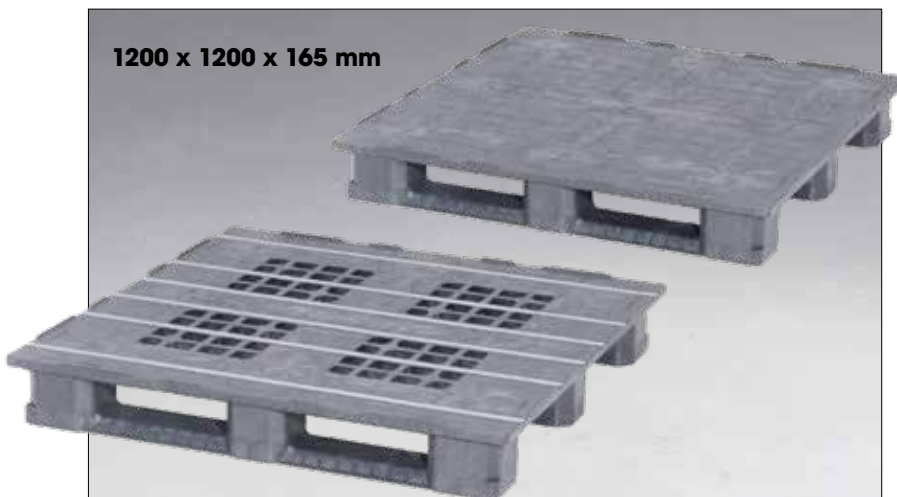

réf.	description	poids	charge maximale (répartition homogène)		
			statique	dynamique	rayonnage
<b>ZP-121216-0340-9</b>	○ noire, PP recyclé, 3 patins, plateau fermé	24,5 kg	5000 kg	2500 kg	1250 kg
<b>ZP-121216-1340-9</b>	○ noire, PP recyclé, 3 patins, plateau ouvert	24 kg	5000 kg	2500 kg	1250 kg
<b>ZP-121216-0640-9</b>	○ noire, PP recyclé, 6 patins, plateau fermé	27,5 kg	5000 kg	2500 kg	1250 kg
<b>ZP-121216-1640-9</b>	○ noire, PP recyclé, 6 patins, plateau ouvert	27 kg	5000 kg	2500 kg	1250 kg



**Coins spécialement conçus pour assurer une mise sous film parfaite.**



**Charge lourde : pour les chargements à partir de 500 kg dans les entrepôts en hauteur. Indéformables et rigides. Ces palettes résistent très bien aux fortes chaleurs lors du stockage en hauteur en entrepôt.**



**Aussi en option : le fraisage des panneaux avant des caisses-palettes permet d'obtenir des palettes en plastique avec bords droits.**

### Légendes

- Produit de stock, prêt à l'expédition en 2 jours ouvrable.
- Livrable après concertation.

# PALETTES HYGIÉNIQUES

**E-LINE**

**Pour les palettes hygiéniques, le haut et le bas sont séparément moulés par injection avant d'être soudés l'un contre l'autre. De ce fait, toutes les nervures de renforcement se trouvent à l'intérieur offrant un extérieur parfaitement lisse. Il n'y a ni entrebâillements, ni joint, ni endroits cachés où les moisissures ou les bactéries peuvent se nicher.**



**Côté extérieur entièrement lisse**

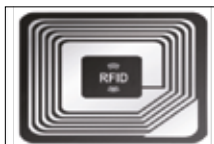

**Option : RFID**

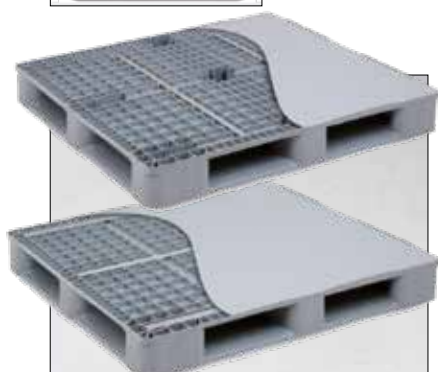

**Option : renforcement en acier**

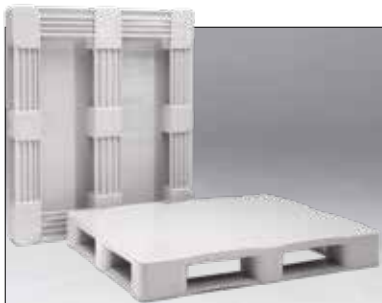

**Sur demande, nous fournissons aussi des palettes E-line avec 5 patins ou nous faisons le bord de gerbage.**

Les palettes hygiéniques en HDPE sont très résistantes pour leur poids grâce à la construction en sandwich avec des renforts internes. Les couleurs standard sont gris clair et gris foncé ; sur demande, nous les fournissons aussi en bleu, blanc et beige.

Ces palettes conviennent tout à fait pour une utilisation dans l'industrie pharmaceutique, chimique, alimentaire ou dans un environnement de salle blanche, car il n'y a aucune possibilité d'accumulation de saleté ou de liquide et les palettes sont facilement nettoyables, même à la main.



réf.	description	poids	charge maximale (répartition homogène)		
			statique	dynamique	rayonnage
HP-120815-030B-7	● PE, grise, 3 patins, plateau entièrement fermé	18 kg	4800 kg	1200 kg	1000 kg
HP-120815-033B-R	● PE, recyclée, gris foncé, 3 patins, plateau entièrement fermé	18 kg	4800 kg	1200 kg	1000 kg

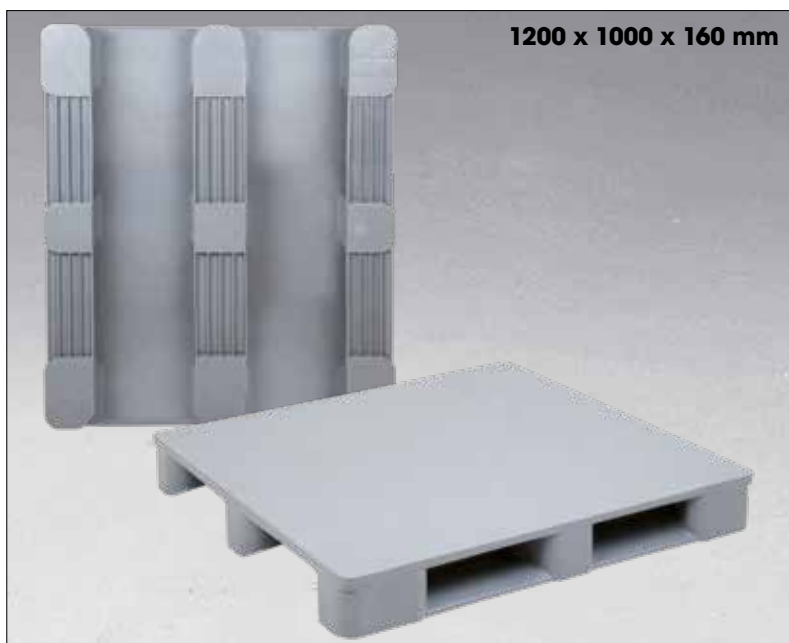

réf.	description	poids	charge maximale (répartition homogène)		
			statique	dynamique	rayonnage
HP-121016-030B-7	● PE, grise, 3 patins, plateau entièrement fermé	23 kg	5000 kg	2500 kg	1250 kg
HP-121016-033B-R	● PE, recyclée, gris foncé, 3 patins, plateau entièrement fermé	23 kg	5000 kg	1250 kg	750 kg

# PALETTES HYGIÉNIQUES

POUR CHARGE  
LOURDE

Pour des palettes extrêmement hygiéniques, nous proposons la gamme ci-dessous. Ces palettes peuvent être fabriquées avec des profils de renforcement internes en acier. De plus, des transpondeurs RFID peuvent être intégrés dans ces palettes.

Par défaut, nous fournissons les palettes avec des bords relevés de 7 mm. Sur demande, des bords relevés de 22 mm sont aussi disponibles.

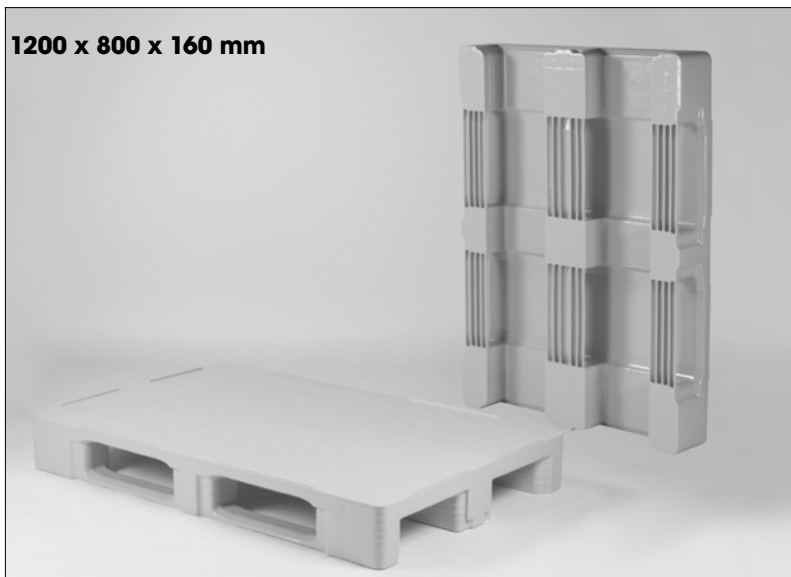

réf.	description	poids	charge maximale (répartition homogène)		
			statique	dynamique	rayonnage
<b>HP-120816-0302-7</b>	● grise, 3 patins, plateau entièrement fermé avec bord de gerbage	18 kg	7500 kg	1500 kg	1000 kg

Outre la dimension de la palette Euro ci-dessus, des palettes hygiéniques pour charge lourde sont aussi disponibles en format de palette ISO. Options éventuelles : renforcement en acier ou bord relevé.

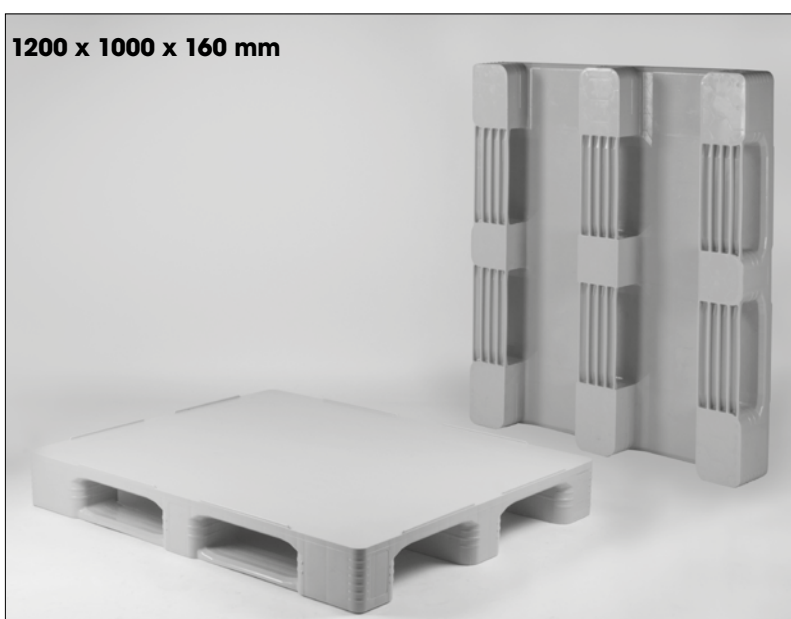

réf.	description	poids	charge maximale (répartition homogène)		
			statique	dynamique	rayonnage
<b>HP-121016-0302-7</b>	● grise, 3 patins, plateau entièrement fermé avec bord de gerbage	21,5 kg	7500 kg	1500 kg	1250 kg



**Bord relevé de 7 mm.**



**La construction du pied garantit une protection contre les dommages causés par des chariots élévateurs.**



**Sur demande, disponible en bleu, blanc ou beige.**

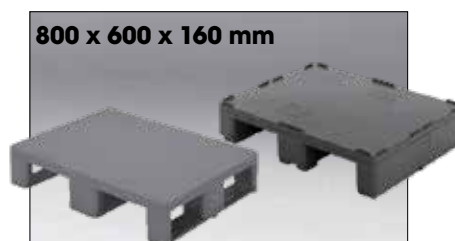

réf.	description
<b>33-8060 D</b>	● grise, 3 patins, plateau fermé, renforcement métallique, bord de gerbage intérieur
<b>33-8060-630</b>	● grise, 3 patins, plateau lisse fermé, sans bord de gerbage

# PALETTES HYGIÉNIQUES

## PALETTE À VIANDE EURO

Les palettes de notre série H sur la photo ci-contre possèdent les caractéristiques suivantes :

- longue durée de vie
- facilité de nettoyage
- idéales pour le stockage en rack et sur des tapis roulants
- idéales pour le stockage des bacs Euro
- utilisables entre -40°C et +70°C



Voir pages 120 et 121 pour les caisses à viande Euro.



Palettes en combinaison avec des caisses à viande norme Europe sur des tapis roulants.



Croisillon central par défaut pour un positionnement parfait des caisses E. La palette H1 est également disponible sans croisillon central pour une utilisation hors système Pool.

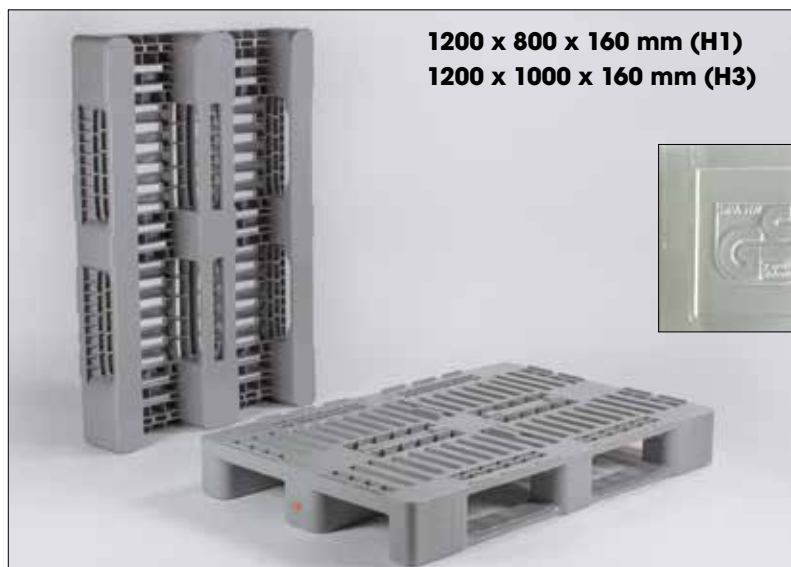

réf.	description	poids	charge maximale (répartition homogène)		
			statique	dynamique	rayonnage
FP-H1- RS19-7	● grise, 3 patins fermés, plateau ouvert, avec bord de gerbage, avec croisillon central	18 kg	5000 kg	1250 kg	1000 kg
FP-H3- RS19-7	○ grise, 3 patins fermés, plateau ouvert, avec bord de gerbage, avec croisillon central	22 kg	5000 kg	1250 kg	850 kg

### 800 x 600 x 160 mm (H2)

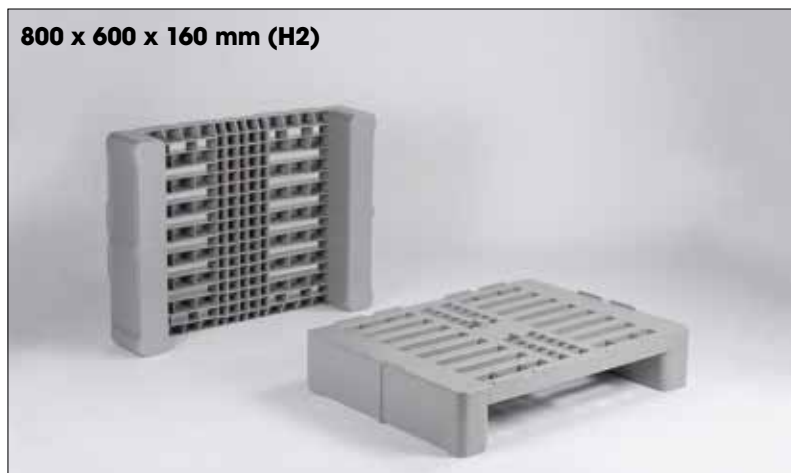

réf.	description	poids	charge maximale (répartition homogène)		
			statique	dynamique	rayonnage
FP-H2- RS19-7	● grise, 2 patins fermés, plateau ouvert, avec bord de gerbage, avec croisillon central	9 kg	850 kg	500 kg	-





AVEC CEINTURE  
EN PP ALVÉOLÉ ET  
COIFFE



Le programme Uni-Pak : toujours une solution sur mesure.

Les emballages de transport multi-usage Uni-Pak consistent en des palettes robustes, emboîtables, en plastique creux et extrêmement léger (production à l'aide de moules sous vide « twin-sheet »). Exemple de charge maximale : jusqu'à 1500 kilos pour la dimension 800 x 600 mm. Elles sont munies d'une rainure où l'on peut placer des bords démontables en plaque cannelée plastique, hauteur en principe au choix. S'y intègrent des couvercles en plastique à double paroi. Ces parois démontables sont fixées avec des verrous. Les conditionnements de transport Uni-Pak peuvent être scellés. Ils ne sont pas disponibles de stock, mais composés sur commande, en fonction de la logistique du client. Achat minimum, selon les dimensions et le modèle : 50 à 100 pièces.



Paroi démontable et fond de palette lisses et faciles à nettoyer.

MHT (Meermalige Hygiënische Transportverpakking) désigne un emballage de transport hygiénique réutilisable. La paroi démontable et la palette sont entièrement lisses, sans rainures et particulièrement faciles à nettoyer. De plus grandes hauteurs que celles illustrées sont également possibles, les parois démontables pliées sont alors plus grandes que la dimension de palette norme Europe.

réf.		dimension extérieure	dimension intérieure	poids
<b>P870.700</b>	●	1200 x 1000 x 940 mm	1162 x 962 x 782 mm	37,2 kg



Les trois composants de l'Uni-Pak.

**Vous trouverez plus d'informations sur les caisses-palettes pliables à partir de la page 220.**



Les trois composants d'un MHT constituent ensemble une unité de retour.



Un MHT vide ne mesure que 230 mm de haut.

**Légendes**

- Produit de stock, prêt à l'expédition en 2 jours ouvrable.
- Livrable après concertation.

# PALETTES

## UNITÉS D'EXPÉDITION 800 X 600

Une « unité d'expédition » est un support de charge réutilisable sur lequel des marchandises peuvent être fixées et transportées en toute sécurité.

La palette « Pally » illustrée ci-dessous s'associe parfaitement au couvercle Clever Lid.



réf.	dimensions
VE-080619-021N-7	● polypropylène, capacité de charge jusqu'à 500 kg

Avec la pédale, vous passez simplement de la palette au chariot de transport. En appuyant sur la pédale, vous soulevez facilement 500 kg et la Pally décolle du sol.



Légère et facile à déplacer sans transpalette.

La combinaison de la Pally et du Clever Lid a été développée à l'origine pour la poste britannique comme solution alternative aux conteneurs à roulettes. Par rapport aux conteneurs à roulettes, cette unité d'expédition fait gagner de la place, est légère et facile à manœuvrer sans chariot élévateur ou transpalette. Par ailleurs, aucun film d'emballage n'est nécessaire : gain de temps et moins de déchets.

Le Clever lid peut être utilisé avec toutes les palettes et est disponible avec différentes attaches de fixation (selon la palette). Les sangles sont intégrées dans le couvercle d'expédition et peuvent être verrouillées/déverrouillées à l'aide d'un levier. De plus, le couvercle peut être cacheté pour la sécurisation des marchandises.



Possibilité de cachetage.



Des butées supplémentaires sont intégrées sur le couvercle Clever Lid, de sorte que les Clever Lids et les Pally soient bien gerbables mutuellement. Les tubes en aluminium dans le couvercle de polypropylène assurent une meilleure prise et contribuent à la manœuvre de la charge.



réf.	description
DVE-0806-1N-2H	● avec 2 crochets Pally

# PALETTES

## UNITÉS D'EXPÉDITION 1200 X 1000



Couvercle Clever léger pour palettes en bois et en plastique.



En option : barre de traction et raccords amovibles.



Le couvercle est muni de sangles entièrement intégré avec mécanisme à cliquet. Le Clever lid est disponible avec 2 ou 4 sangles. Les sangles sont remplaçables ou échangeables sous forme de cassette.



Les sangles sont disponibles avec différents crochets.

1200 x 800 mm  
1200 x 1000 mm  
Polypropylène



Engels fournit aussi une simple unité d'expédition. Convient pour le transport des bacs norme Europe. Des sangles réglables maintiennent tout ce qui se trouve entre la palette et le couvercle à sa place.

unité d'expédition 1200 x 1000 mm



réf.	description
DVE-1208-1N-2HHK	○ 2 crochets pour palettes en bois (côtés courts)
DVE-1208-1N-2HHL	○ 2 crochets pour palettes en bois (côtés longs)
DVE-1208-1N-4HH	○ 4 crochets pour palettes en bois (tous les côtés)
DVE-1210-1N-2HHK	○ 2 crochets pour palettes en bois (côtés courts)
DVE-1210-1N-2HHL	○ 2 crochets pour palettes en bois (côtés longs)
DVE-1210-1N-4HH	○ 4 crochets pour palettes en bois (tous les côtés)

réf.	unité d'expédition
P1210-3 TOP	○ palette 1200 x 1000 mm nominale (1235 x 1035 mm), 4 sangles de 6,5 m.

Pour plus d'informations, vous pouvez contacter notre service commercial.



**Palettes sur mesure spécialement destinées à une utilisation dans des salles blanches.**



**Palettes soudées pour le transport de citernes de carburants.**

Outre l'adaptation et la fabrication de palettes, nous personnalisons aussi des palettes. Nous imprimons votre logo ou votre texte sur la palette.



**Palettes industrielles personnalisées par sérigraphie.**

Soudage et adaptation de palettes existantes  
 Nous pouvons augmenter ou réduire la taille de palettes existantes. Ajouter des parties ou en supprimer. Pour plus d'informations, consultez le chapitre sur les méthodes de production à partir de la page 13.



*La palette ESD à paroi démontable et le couvercle protègent les produits ABS pendant le stockage et le transport contre la poussière et les dommages.*

Production interne  
 Nous produisons également nous-mêmes, tant en acier qu'en plastique. Si les palettes existantes ne suffisent pas, nous les fabriquons nous-mêmes. En concertation avec le client, nous trouvons la meilleure solution. Grâce à nos départements de production et d'assemblage, nous disposons des connaissances nécessaires en interne et nous fournissons des palettes sur mesure à partir de quelques pièces seulement.



# SCELLÉS DE SÉCURITÉ



Scellés de sécurité clips



Scellés de sécurité à serrage



Scellés de sécurité pour containers

# ENGELS

une sécurité complète

# SCELLÉS DE SÉCURITÉ ARROWLOCK

## BACS NAVETTE

**Cacheter ? Pas seulement pour les risques de vol, mais aussi pour des raisons de responsabilité. En cas d'ouverture de votre envoi, vous souhaitez avoir la certitude qu'il contient bien ce que vous avez mis dedans. Pensez par exemple aux problèmes qui peuvent résulter si vous passez de la drogue à votre insu.**



**Bac pliable avec deux cachetages en U.**



**Bac E-LINE avec couvercle antivol, deux scellés à pression.**



**Ils sont très faciles à enlever, sans couteau ni pince.**



**ArrowLock double : ensembles de deux cachetages à pression avec numéro et/ou code-barres identique(s) garantissant une sécurité optimale.**



Scellés ArrowLock™ pour bacs de distribution.

Nous fournissons des scellés compatibles avec toutes les marques de bacs de distribution connues, aussi bien les bacs pliables que les bacs emboîtables. Le destinataire peut ainsi s'assurer que personne n'a touché au contenu du bac.

Nos scellés sont ingénieux : ils sont très faciles à enlever, sans couteau, ni pince.

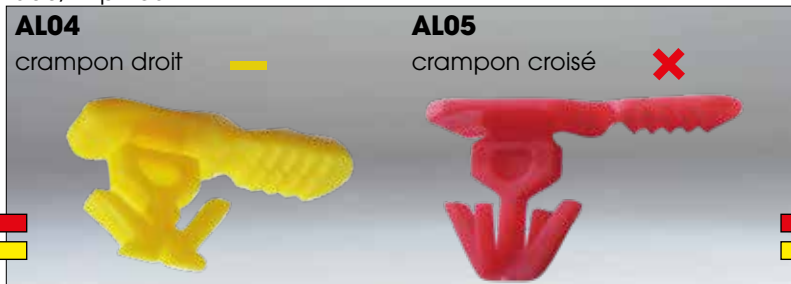

ArrowLock™	modèle
AL04.xx	● scellé qui s'enlève en un demi-tour 36 x 10 mm, disponible de stock en rouge et jaune
AL05.xx	● scellé qui s'enlève en un demi-tour 36 x 10 mm, disponible de stock en rouge et jaune

Si des niveaux de sécurité plus élevés sont requis, nous équipons les scellés de votre logo et/ou de numéros continus et/ou de codes-barres. Vendus par lot de 1000 unités.

Instructions des cachetages à pression:



**Étape 1 :** Soulevez un peu le scellé du cachetage et tournez-le d'un quart de tour vers l'extérieur.



**Étape 2 :** Tirez en un mouvement pendant la torsion du scellé avec un petit avec « coup » vers le haut.



**Étape 3 :** Le cachetage à pression casse et le contenu du bac est maintenant accessible.

# SCELLÉS À SERRAGE

## POCHETTES SCCELLABLES

### Légendes

- Produit de stock, prêt à l'expédition en 2 jours ouvrable.
- Livrable après concertation.

Les scellés à serrage sont disponibles en trois catégories de sécurité :

- **Sûr :** PP standard d'une seule pièce, comme le LightLock™
- **Plus sûr :** PP avec mécanisme de fermeture en acétal (POM), comme l'AceLock™ et le SentryLock™
- **Le plus sûr :** PP avec mécanisme de fermeture en acier, comme le JawLock™, le Mini JawLock™, le Maxi JawLock™ et le SmoothLock™.

LightLock™ est notre scellés de base, il présente peu de résistance et peut être cassé à la main. Il est donc parfaitement adapté au cachetage des extincteurs, des tuyaux incendie (prévention de la légionellose) et des trousse de secours et au contrôle des équipements d'intervention.



Scellés LightLock™, conçus pour le matériel d'intervention et les extincteurs, par exemple.

### LightLock™



LightLock™	longueur	lan-guette ø	résistance	modèle
LL01	● 220 mm	2,6 mm	6,1 kg	étiquette de 21 x 33 mm avec numéro unique

Pour être sûr que le contenu de votre envoi ne sera accessible qu'au destinataire.



réf.		lar-geur	hau-teur	profondeur/longueur zip
AB01	○	300	250	55
AB02	○	350	250	75
AB03	○	400	300	100
AB04	○	460	350	100
AB05	○	400	300	200
AP01	○	300	250	55
AP02	○	350	250	75
AP03	○	400	300	100
AE01	○	250	200	200
AE02	○	300	250	250
AE03	○	400	300	350

Les sacs avec anse (AB), les sacs sans anse (AP) et les enveloppes (AE) sont fabriqués à l'aide d'une association ignifuge PVC et polyester. Avec porte-étiquette. La finition des coutures est telle qu'il n'est pas possible de déchirer les sacs de l'extérieur.



Scellés pour fermeture éclair ZipLock™.

ZipLock™	modèle
ZL	○ avec numéro unique
ZL.00 B	● Blanc, sans numérotation

D'autres couleurs sont disponibles sur demande.

Le support de scellé transparent indique toute ouverture non autorisée !

# SCELLÉS À SERRAGE

## SACS ET BACS

Les scellés sur cette page sont très faciles à mettre en place et également à retirer, sans couteau, ni ciseaux, grâce à l'étiquette « side tear off ».



**AceLock™**: grâce à sa forme compacte, parfait lorsque l'espace pour le cachetage est limité.



**SentryLock™** : grâce à un mécanisme inaccessible, il n'est pas possible de le refermer après ouverture, même à l'aide d'outils.



**SmoothLock™** : très grande sécurité grâce au mécanisme de fermeture en acier. Très facile à mettre en place, la bande lisse ne rencontre quasiment aucune résistance.

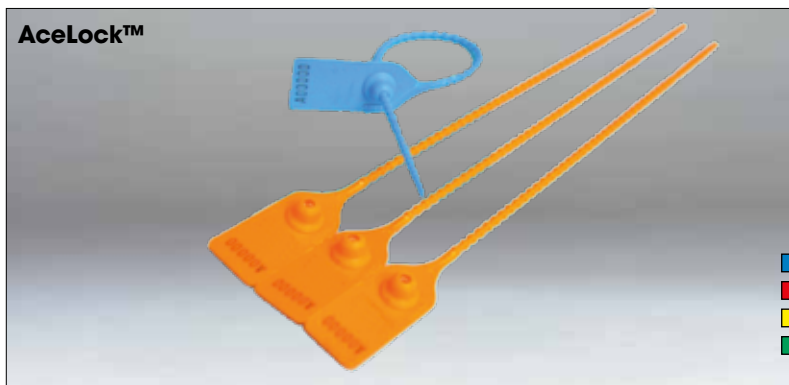

**AceLock™** : le cachetage à languette polyvalent, avec mécanisme de fermeture en acétal (POM).

AceLock™	longueur	languette ø	résistance	modèle
ACE20 (rouge)	200 mm	3,0 mm	12 kg	étiquette « side tear off » 30 x 18 mm
ACE30 (bleu)	300 mm	3,0 mm	12 kg	

D'autres couleurs sont disponibles sur demande.



Scellés SentryLock™, sécurité renforcée grâce à un mécanisme de fermeture en acétal (POM), qui offre une grande résistance aux tentatives de fraude.

SentryLock™	longueur	languette ø	résistance	modèle
SY25-STO	250 mm	3,8 mm	20 kg	étiquette 50 x 30 mm avec ligne « twist tear off »
SY35-STO (rouge)	350 mm	3,8 mm	20 kg	

D'autres couleurs sont disponibles sur demande.

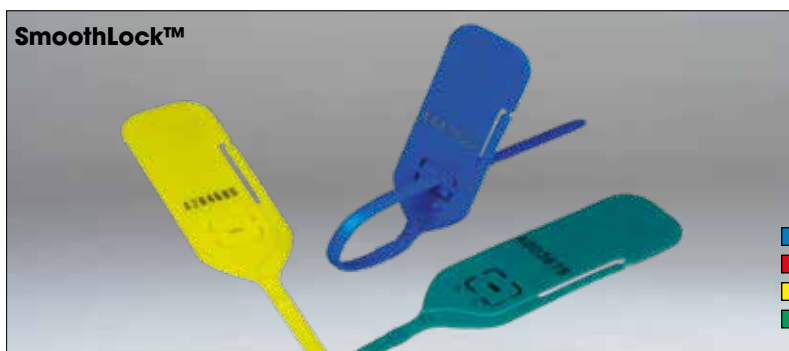

Fermetures SmoothLock™ : lisses et donc faciles à mettre en place. Très grande sécurité grâce au mécanisme de fermeture en acier.

SmoothLock™	longueur	languette l x P	résistance	modèle
SM20 (rouge)	200 mm	5,4 x 2 mm	25 kg	étiquette 67 x 30 mm avec ligne « side tear off »
SM30	300 mm	5 x 2 mm	25 kg	étiquette 67 x 30 mm avec ligne « side tear off »

D'autres couleurs sont disponibles sur demande.



# SCELLÉS À SERRAGE

## SACS ET BACS

Dans l'aviation, la sécurité est une priorité. Les contrebandiers et les terroristes testent constamment les méthodes de sécurité. Nous proposons les cachetages JawLock™ pour ces environnements exigeants.

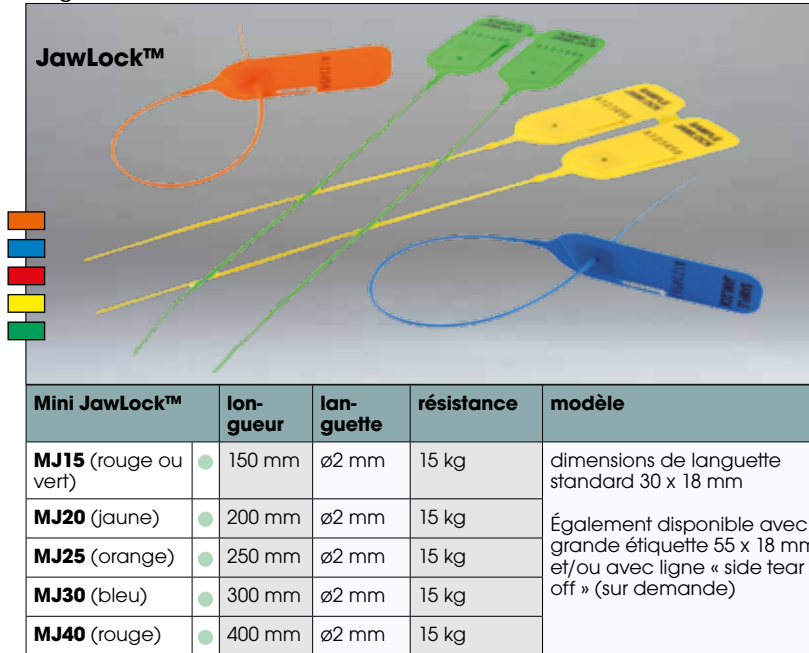

Mini JawLock™	longueur	lan-guette	résistance	modèle
MJ15 (rouge ou vert)	150 mm	ø2 mm	15 kg	dimensions de languette standard 30 x 18 mm
MJ20 (jaune)	200 mm	ø2 mm	15 kg	Également disponible avec grande étiquette 55 x 18 mm et/ou avec ligne « side tear off » (sur demande)
MJ25 (orange)	250 mm	ø2 mm	15 kg	
MJ30 (bleu)	300 mm	ø2 mm	15 kg	
MJ40 (rouge)	400 mm	ø2 mm	15 kg	

D'autres couleurs et variantes sont disponibles sur demande.

JawLock™	longueur	lan-guette	résistance	modèle
JL25 (jaune)	250 mm	ø2,2 mm	15 kg	Étiquette standard 55 x 28 mm avec ligne « side tear off »

D'autres couleurs et variantes sans ligne « side tear off » sont disponibles sur demande.

Maxi JawLock™	longueur	lan-guette	résistance	modèle
MX30 (bleu)	300 mm	ø4 mm	40 kg	Étiquette standard 67 x 30 mm avec ligne « side tear off »
MX40 (jaune)	400 mm	ø4 mm	40 kg	

D'autres couleurs et variantes sans ligne « side tear off » sont disponibles sur demande.

**HybridLock™ : scellés de fermeture : inutile de serrer, la pointe est simplement insérée dans la tête. Il est possible d'imprimer sur l'attache et l'étiquette.**

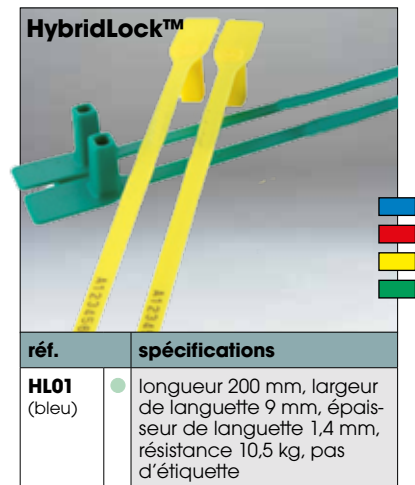

réf.	spécifications
HL01 (bleu)	longueur 200 mm, largeur de languette 9 mm, épaisseur de languette 1,4 mm, résistance 10,5 kg, pas d'étiquette

D'autres couleurs sont disponibles sur demande.

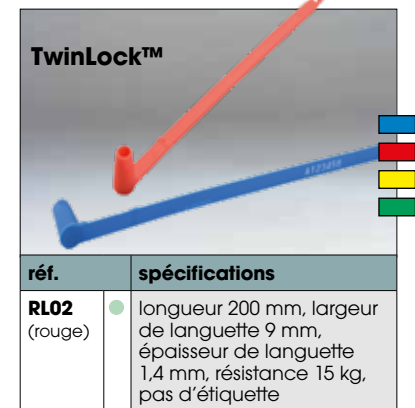

réf.	spécifications
RL02 (rouge)	longueur 200 mm, largeur de languette 9 mm, épaisseur de languette 1,4 mm, résistance 15 kg, pas d'étiquette

**Le TwinLock™ est extrêmement sûr grâce au double mécanisme de fermeture. D'autres couleurs sont disponibles sur demande.**



**Scellés de fermeture HybridLock™ et TwinLock™, plus un cadenas qu'un collier de serrage.**



Sacs postaux avec Maxi JawLock™. Coffrets avec JawLock™.



Chariot de restauration avec cachetage Mini JawLock™.



# SCELLÉS POUR CONTAINERS

## SCELLÉS AVEC CÂBLE MÉTAL



Le HanaLock™ est, avec le logement de cadenas vers le haut, inséré dans la serrure du conteneur. De cette manière, il n'y a aucun risque de saleté dans la mécanique ou de dépôt dans le logement du cadenas pouvant affecter les parties métalliques du cachetage.

La photo ci-dessous montre le cachetage de type barrière fixé de manière incorrecte.



Les scellés de barrière ne peuvent être retirés qu'à l'aide d'une pince coupante ou d'une cisaille.



Les logements de cadenas AluLock™ sont anodisés en noir, blanc, bleu, vert, rouge ou doré, même avec des codes-barres.

Les scellés HanaLock™ et UnoLock™ sont tous deux munis d'un bloc dont la goupille peut être pivotée à 130° maximum dans le logement du cadenas. Le cachetage reste intact, même si la gaine en plastique ABS est volontairement ou involontairement endommagée. Toute manipulation du cachetage HanaLock™ est directement visible, le revêtement de la goupille est en effet endommagé.

Le modèle UnoLock 3.0 va un peu plus loin avec l'utilisation d'un logement de verrouillage en polycarbonate transparent. Ce qui rend les tentatives de fraude ou de sabotage encore plus visibles. Le numéro unique imprimé est également protégé.

**UnoLock 3.0™**

**HanaLock™**

réf.	goupille	longueur utile	résistance	modèle
<b>HAN01C</b> (jaune)	● ø8 mm	50 mm	1350 kg	Tige métallique avec revêtement et logement de verrouillage en ABS.
<b>UN30</b> (orange)	● ø8 mm	44 mm	1300 kg	Tige métallique avec revêtement et logement de verrouillage en ABS/polycarbonate

D'autres couleurs sont disponibles sur demande.

Pour une ouverture uniquement possible à l'aide d'une pince coupante ou d'une cisaille, optez pour le modèle AluLock™ ou les scellés ultra-robustes UnoLock™ et HanaLock™. Utilisable entre -40°C et +120°C.

Avec l'AluLock™, le câble est sous tension. Après rupture, les fils se désolidarisent et il est alors impossible de refermer le cachetage.



Scellés à cadenas en aluminium/acier AluLock™.

réf.	longueur	ø languette	taille du cadenas	résistance
<b>ALU1.5</b> (bleu)	● 300 mm	1,5 mm	32 x 22 x 6 mm	200 kg
<b>ALU2.5</b> (vert)	● 300 mm	2,5 mm	32 x 22 x 8,8 mm	500 kg
<b>ALU3.5</b> (rouge)	● 300 mm	3,5 mm	32 x 22 x 8,8 mm	1000 kg

D'autres couleurs sont disponibles sur demande.



**Tri des déchets**



**Collecte des déchets**



**Conteneurs aériens et  
enterrés**

Tri des déchets dans des poubelles en plastique ou en acier. Nous livrons différentes gammes de poubelles et de dépôts de déchets pour une utilisation dans différents environnements, tant intérieurs qu'extérieurs. Nos écomodules simplifient le tri des déchets grâce à leur système modulaire. Nous fournissons des dépôts de déchets, en plastique et en acier, selon vos souhaits avec des couvercles et/ou autocollants spéciaux avec le choix entre différents types de déchets.



**Bacs déchets spéciaux bureau**  
**Bacs et tubes pour piles usagées**



**Bacs de collecte Rako**

**POUBELLES EN  
PLASTIQUE**



**Corbeilles pour le tri  
intelligent des déchets**



**Créez vos propres  
dépôts de déchets**



**Système modulaire de  
poubelles**

**ENGELS**  
pour un environnement meilleur

## BACS DÉCHETS SPÉCIAUX BUREAU

Les petits déchets chimiques sont omniprésents. Des produits comme l'huile, les encres et les solvants ne sont pas destinés aux incinérateurs de déchets ordinaires, ils ne peuvent pas non plus être collectés dans des décharges ou évacués dans les égouts. Pour le tri de ces déchets chimiques, nous fournissons nos bacs DMS en plastique incassable et recyclable.



Consignes d'utilisation imprimées sur le couvercle présentant la liste des déchets ménagers spéciaux (DMS).

Dans les années 1980 et 1990, Engels a été le premier à fournir des bacs pour DMS aux communes de l'ensemble des Pays-Bas. Depuis lors, nous fournissons également d'autres pays comme l'Angleterre, la France et la Scandinavie.



Les bacs DMS sont disponibles en stock, en bleu et/ou gris et peuvent être imprimés avec votre nom et/ou votre logo. Nous livrons des bacs DMS dans d'autres couleurs sur demande. En termes de robustesse et de facilité d'emploi, ils sont particulièrement adaptés à un usage professionnel. Ils sont équipés d'un couvercle à charnières avec mode d'emploi imprimé et fermetures à glissière.



Bacs DMS pour le bureau, 60, 30 et 20 litres.

Pour les bacs DMS à domicile, consultez la page 284.

### Légendes

- Produit de stock, prêt à l'expédition en 2 jours ouvrable.
- Délai de livraison 1 à 2 semaines.
- Livrable après concertation.

400 x 300 x 240 mm,  
20 litres



bac pour DMS avec consignes d'utilisation

réf.	description
3-204 MK-502	● bac DMS, bleu

400 x 300 x 340 mm,  
30 litres



bac pour DMS avec consignes d'utilisation

réf.	description
3-205 MK-502	● bac DMS, bleu

600 x 400 x 340 mm,  
60 litres



bac pour DMS avec consignes d'utilisation

réf.	description
3-202 MK-502	● bac DMS, bleu

355 x 255 x 310 mm, 30 litres  
555 x 355 x 310 mm, 60 litres



boîte intérieure à fond automa-

réf.	description
90118-1	● boîte intérieure, carton, 30 l.
90118-2	● boîte intérieure, carton, 60 l.

Le tube de récupération de piles est un produit de notre conception. Disponible en différentes dimensions. Notre modèle standard a une capacité de 9 litres. Le couvercle présente un orifice spécifique pour piles et une serrure triangulaire.



Le tube de collecte de piles a un volume de 9 litres (Ø 120 mm, hauteur = 800 mm). Le couvercle présente un orifice spécifique pour piles et une serrure triangulaire.

Le tube est fixé dans le support métallique. Le modèle standard est muni de deux poignées pour faciliter son vidage. Les poignées et le bord inférieur sont recouverts d'un profilé de caoutchouc.

En cas d'utilisation à l'extérieur, par exemple devant un magasin, le tube peut être fixé et verrouillé sur une platine.

Tube de récupération de piles avec support (la fixation au sol est en option).

réf.	description
BAT-120800	● tube de collecte de piles, modèle acier
BAT-120800-VBP	○ plaque de fixation au sol pour BAT-120800 avec cadenas
BAT-120800K	● tube de collecte de piles, modèle plastique



Bac à trois compartiments pour la collecte des piles NiCad et piles boutons.

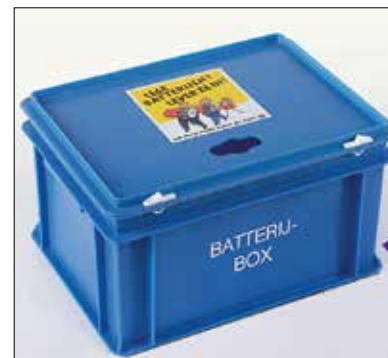

Bacs à piles de 20 et 9 litres avec 1, 2 ou 3 compartiments et séparation des piles NiCad.

réf.	description
3-210 B-2-502	● compartiments séparés pour piles et piles boutons
3-210 B-3-502	● compartiments séparés pour piles NiCad, piles ordinaires et piles boutons
3-204 B-1-502	● une ouverture d'accès
3-204 B-2-502	● compartiments séparés pour piles et piles boutons
3-204 B-3-502	● compartiments séparés pour piles NiCad, piles ordinaires et piles boutons

Si le centre de tri dispose de l'équipement adéquat, une seule ouverture d'accès suffit. Seul le tri des piles NiCad et des piles ordinaires est requis.

## BACS DE COLLECTE RAKO



Pour la commune de Dantumadeel.



réf.	description
3-204 P-	● 400 x 300 x 220 mm, impression : bac à papier
3-301 P-	● 600 x 400 x 220 mm, impression : bac à papier

Les bacs de collecte sont disponibles en gris et souvent en rouge et en bleu, par exemple comme bac à papier ou bac écologique de bureau.



Bacs de collecte avec boîte aux lettres montée avec serrure. Par ailleurs, le bac peut être cacheté, p. ex. pendant le transport.

Notre système de bacs de collecte RAKO est en plastique résistant au gel et quasiment incassable. Contenances : entre 2 et 175 l., vous trouverez les plus courants sur cette page.



structure d'insertion (réf. 3-208-160)

Ensemble de recyclage, composition au choix.



trappe d'accès

répartition variable

Ecolect, ensemble de recyclage composition au choix.



## CORBEILLES

Nos corbeilles design sont vraiment robustes : Elles ne craignent ni les chocs ni les chutes et sont parfaitement à leur place au bureau. En témoignent différents utilisateurs tels que le Ministère de l'Agriculture, KLM, Fost Plus et ING-Bank.



Plusieurs fractions en une pile compacte

Les corbeilles colorées dont nous disposons en stock sont détaillées ci-dessous. D'autres coloris sont disponibles sur demande. Les corbeilles peuvent être à parois latérales perforées ou pleines, avec ou sans ouverture d'accès.

490 x 300 x 385 mm, 32,5 litres



réf.	description
PS-325G.50	● corbeille fermée, bleue
PS-325G.90	● corbeille fermée, noire

490 x 300 x 385 mm, 32,5 litres



réf.	description
PS-325G-1.50	● corbeille fermée, bleue
PS-325G-1.90	● corbeille fermée, noire

490 x 300 x 385 mm, 32,5 litres



réf.	description
PS-325P.50	● corbeille perforée, bleue
PS-325P.90	● corbeille perforée, noire
PS-325P.60	● corbeille perforée, verte
PS-325P.10	● corbeille perforée, jaune
PS-325P.70	● corbeille perforée, grise

490 x 300 x 385 mm, 32,5 litres



réf.	description
PS-325P-1.50	● corbeille perforée, bleue
PS-325P-1.90	● corbeille perforée, noire
PS-325P-1.60	● corbeille perforée, verte



**Gerbables, pour une utilisation efficace de l'espace.**



**Emboîtables, pour un rangement efficace.**



réf.	description
PS-325-100	● anse, bleue

**Anse en acier durci avec poignée en plastique, galvanisée et peinte.**



réf.	description
PS-325-D.50	● couvercle à charnières, bleue
PS-325-D.90	● couvercle à charnières, noir

**Couvercle à charnières pour les corbeilles à verre et à papier.**



**Surface de marquage à l'avant**

## BACS EN PLASTIQUE



Les bacs latéraux sont suspendus au bac central.

Poubelle particulièrement résistante, conçue de manière à pouvoir être placée directement contre un mur. Le couvercle se referme automatiquement grâce au contrepois en métal situé à l'arrière.

340 x 280 x 440 mm, 25 litres



réf.	description
ST-1003-GRY	● poubelle avec couvercle basculant, grise

450 x 370 x 610 mm, 40 litres



réf.	description
ST-1005-GRY	● poubelle avec couvercle basculant, grise

### Légendes

- Produit de stock, prêt à l'expédition en 2 jours ouvrable.
- Délai de livraison 1 à 2 semaines.
- Livrable après concertation.



Poubelle simple, aux couleurs fraîches et de prix très abordable, occupant un minimum de surface au sol.

réf.	dimensions	description
0240.500	● 217 x 240 x 290 mm	poubelle, carrée, élément central pour 0230, 13 l. bleue
0240.900	● 217 x 240 x 290 mm	poubelle, carrée, élément central pour 0230, 13,5 l. noire
0230.100	● 217 x 155 x 290 mm	poubelle, arrondie, pour 0240, 6,2 l. jaune
0230.600	● 217 x 155 x 290 mm	poubelle, arrondie, pour 0240, 6,2 l. verte
0230.900	● 217 x 155 x 290 mm	poubelle, arrondie, pour 0240, 6,2 l. noire

Nul besoin de toucher les seaux à pédale lorsque vous jetez vos déchets. Le couvercle se referme de manière à capturer les mauvaises odeurs. Disponible à partir d'une pièce.



réf.	contenance	dimensions (L x l x h)	description
PS-95805-	○ 60 l.	370 x 370 x 430 mm	seau à pédale disponible dans les couleurs illustrées ci-dessus

Le choix ne manque pas. La poubelle se décline en 4 volumes, modèle standard en blanc ou en gris et les couvercles sont disponibles dans leur version standard en blanc, gris, rouge, vert, bleu et jaune.

Les poubelles disposent de coins arrondis et d'une surface lisse, elles sont donc très faciles à nettoyer. Le fond renforcé, les renforts latéraux et l'épaisseur du plastique contribuent à la longévité de la poubelle.



Cette poubelle se décline en 4 formats. Couvercle disponible en 6 coloris : jaune, rouge, bleu, vert, gris et blanc. Corps disponible en deux coloris : blanc et gris.

réf.		dimensions longueur x largeur x hauteur	contenance
SO-1230	●	410 x 400 x 435 mm	30 litres
SO-1245	●	410 x 400 x 600 mm	45 litres
SO-1270	●	495 x 412 x 673 mm	70 litres
SO-1290	●	500 x 412 x 820 mm	90 litres

Le couvercle épouse parfaitement sur le bac, ce qui permet de contenir les odeurs désagréables. Sur la partie avant du couvercle, un espace est prévu pour l'application d'un autocollant indiquant le type de déchets.



Toutes les poubelles à pédale sont fournies avec une feuille d'autocollants correspondant à six types de déchets.

Cette série de poubelles a été spécialement intégrée à la gamme pour répondre aux exigences de la réglementation HACCP. Elles sont simples à nettoyer et très résistantes.



**Pour l'usage quotidien dans différents environnements : lieux publics, hôpitaux, entreprises et écoles.**



**Mécanisme à pédale résistant.**



**Roulettes en plastique résistantes à l'arrière de la poubelle de 90 litres.**

## POUBELLES 60 ET 80 LITRES



**S'ajuste parfaitement sous un comptoir.**



**Le clapet d'accès se referme et garde ainsi les déchets hors de vue.**

**330 x 475 x 150 mm**



réf.	dimensions
<b>PB-1002-BLA</b>	○ chariot de transport, noir

**Chariot de transport pratique sur roulettes pivotantes dont deux équipées d'un frein. Convient pour les poubelles de 60 litres et de 80 litres.**

Variante de l'Ecosort à la page 257. Cette poubelle haute a son ouverture d'accès à l'avant. Idéale donc pour derrière le bar ou sous le comptoir. Les couvercles s'adaptent aussi bien aux bacs de 60 litres qu'aux bacs de 80 litres.



Les poubelles sont gerbables. En option : support de sac à charnières pour fixer le sac-poubelle, réf. PB-RING-S.

réf.	dimensions longueur x largeur x hauteur	description
<b>PB-1080-GRY</b>	● 460 x 320 x 580 mm	poubelle en plastique, grise, 60 l.
<b>PB-1090-GRY</b>	● 460 x 320 x 762 mm	poubelle en plastique, grise, 80 l.
<b>PB-1081-GRY-LID</b>	● 470 x 340 x 220 mm	couvercle avec trappe d'accès, gris
<b>PB-1082-GRY-LID</b>	● 470 x 340 x 220 mm	couvercle avec ouverture pour le verre, gris
<b>PB-1083-GRY-LID</b>	● 470 x 340 x 220 mm	couvercle avec ouverture pour le papier, gris



Tous les couvercles s'adaptent aussi bien aux bacs de 60 litres qu'aux bacs de 80 litres. Une feuille d'autocollants avec six types de déchets est fournie avec chaque bac.

réf.	dimensions	description
<b>PB-1011-GRY-LID</b>	● 455 x 330 x 65 mm	couvercle fermé, gris
<b>PB-1012-GRN-LID</b>	● 455 x 330 x 65 mm	couvercle avec ouverture ronde, vert
<b>PB-1013-YEL-LID</b>	● 455 x 330 x 65 mm	couvercle avec ouverture carrée, jaune
<b>PB-1014-BLU-LID</b>	● 455 x 330 x 65 mm	couvercle avec ouverture pour le papier, bleu

Le tri des déchets devient un réflexe. Le papier, le verre et les autres déchets ne sont plus mis à la poubelle ensemble. Engels propose différentes poubelles esthétiques et très abordables qui vous permettent de gérer votre flux de déchets.



Poubelle résistante et peu encombrante de 60 ou 70 litres, qui occupe à peine 0,20 m<sup>2</sup> au sol. En option : support de sac pour fixer le sac-poubelle, réf. 80178-E-RING.



590 x 275 x 635 mm, 60 litres

réf.	description
80178-ECOMIDI.7	● poubelle ecosort, gris foncé



590 x 275 x 750 mm, 70 litres

réf.	description
80178-ECO-MAXI.7	● poubelle ecosort, gris foncé
80178-E-LIDBEKER	○ couvercle à gobelets (monté)

Grâce aux différents types de couvercle différents, vous avez plusieurs possibilités pour distinguer différents types de déchets. Tous les couvercles s'adaptent aussi bien au modèle Midi qu'au modèle Maxi. Les couvercles et les autocollants sont disponibles selon le code couleur des déchets correspondants.

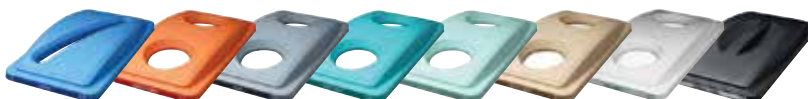

réf.	description
80178-E-LIDCAN	● couvercle avec trous ronds, gris
80178-E-LIDPAPER	● couvercle avec ouverture allongée, bleu. Aussi disponible avec serrure (réf. 80178-LIDSEC.5).
80178-E-LIDGW.9	● couvercle plein, noir
80178-E-LIDPLAST	● couvercle avec trous ronds pour plastique, orange
80178-E-LIDGLAS	● couvercle pour verre : brun pour verre brun, blanc pour verre blanc, turquoise pour verre vert et aqua pour verre mixte



réf.	description
80178-E-LIDSWG	● couvercle avec trappes à fermeture automatique, gris

**Jefer des déchets sans toucher la poubelle ou le couvercle.**



réf.	description
80178-E-cha-riot	○ chariot, noir, 415 x 660 x 310 mm

**Nous avons en stock divers jeux d'autocollants pour couvercle et poubelle. D'autres coloris et symboles sont également disponibles sur demande.**



réf.	description
90115-E-SET-	● autocollant avec type de déchets (papier, verre, résiduels)
80178-E-CLIPON	● support d'autocollant pour Ecomaxi ou Ecomidi



**Le dépôt de déchets est identifié de manière reconnaissable par les noms gravés au laser des types de déchets et les formes d'ouverture d'accès.**



**La pose d'une serrure est standard.**



**Dépôts de déchets pour DAR Nijmegen.**



**Unités pour 5 types de déchets pour l'hôpital Fundashon Mariadal Ziekenhuis à Bonaire.**

### Légendes

- Produit de stock, prêt à l'expédition en 2 jours ouvrable.
- Délai de livraison 1 à 2 semaines.
- Livrable après concertation.

Les dépôts de déchets conviennent tant aux sacs-poubelles qu'aux bacs de déchets. Les sacs de 60 litres s'accrochent dans des supports de sac-poubelle à charnières en acier. Les bacs en plastique sont suspendus au bord de la structure et sont maintenus solidement en place par le couvercle. Les ouvertures d'accès sont découpées en aluminium. Bacs pour types de déchets livrables de stock : verre, déchets résiduels, papier, plastique et emballages.



**La couleur et la forme de l'ouverture d'accès indiquent le type de déchets.**

*Les bacs sont verrouillés dans le support et ne peuvent pas être retirés sans clé. Aussi possible avec parois fermées.*

réf.	dimensions	description
EN-7775112.7	○ 724 x 600 x 762 mm	Unité pour 2 types de déchets avec entonnoirs pour déchets et bacs 60 l. gris
EN-7775113.7	○ 1051 x 600 x 762 mm	Unité pour 3 types de déchets avec entonnoirs pour déchets et bacs 60 l. gris
EN-7775114.7	○ 1378 x 600 x 762 mm	Unité pour 4 types de déchets avec entonnoirs pour déchets et bacs 60 l. gris
EN-7775115.7	○ 1705 x 600 x 762 mm	Unité pour 5 types de déchets avec entonnoirs pour déchets et bacs 60 l. gris



*Unité de déchets dans un restaurant d'entreprise, avec paroi avant fermée à la demande du client.*

Pour le tri des déchets dans, par exemple, des espaces publics, le dépôt de déchets est une solution élégante, pratique et flexible. Le dépôt de déchets a une esthétique sobre et est très résistant grâce à sa structure solide. Par défaut, la structure en acier disponible en anthracite ou blanc. Avec un choix entre 2, 3, 4 ou 5 types de déchets, le dépôt de déchets peut être mis en place selon le type de déchets comme vous le souhaitez.

Par défaut, la structure métallique est disponible en blanc ou anthracite poudré

verrouillable avec serrure triangulaire

une ouverture et une couleur spécifiques pour chaque type de déchets



couvercle et indications de types de déchets en aluminium (légers)

des pieds réglables sont montés sous la base

réf.	dimensions	description
EN-7775012	○ 724 x 600 x 762 mm	Unité pour 2 types de déchets avec entonnoirs pour déchets et supports de sac-poubelle
EN-7775013	○ 1051 x 600 x 762 mm	Unité pour 3 types de déchets avec entonnoirs pour déchets et supports de sac-poubelle
EN-7775014	○ 1378 x 600 x 762 mm	Unité pour 4 types de déchets avec entonnoirs pour déchets et supports de sac-poubelle
EN-7775015	○ 1705 x 600 x 762 mm	Unité pour 5 types de déchets avec entonnoirs pour déchets et supports de sac-poubelle

Le dépôt de déchets peut tout à fait être adapté. Il existe des versions élaborées pour bacs et sacs de 60 litres. Pour les couloirs étroits, une version plus petite avec sacs est disponible. Nous fournissons également des dépôts sur mesure, par exemple adaptés aux poubelles utilisées chez vous ou à l'espace disponible.



Unité pour 4 types de déchets avec sacs-poubelles transparents dans la gare d'Anvers.

Le premier dépôt de déchets a été conçu spécialement pour la SNCB, la société belge de chemins de fer. Les couleurs sont adaptées aux couleurs de l'organisation. Dans le cadre du programme de lutte contre le terrorisme « vigipirate », il a été choisi d'utiliser des sacs en plastique transparents. Le projet pilote fut un franc succès et des dépôts de déchets ont été installés dans toute la Belgique.



Des dépôts de déchets ont été livrés en grands nombres aux chemins de fer belges (SNCB), comme ici à Bruges et Anvers.



Dépôt de déchets, avec bac et sacs. Un vrai point de mire au bureau ou dans un espace public.

Les écomodules sont des poubelles à superposer et à assembler. Il est possible de placer des seaux et/ou des sacs-poubelles à l'intérieur. Toutes les combinaisons sont possibles, du papier blanc et de couleur dans les bureaux aux documents confidentiels dans une salle de soins en passant par le verre dans une cuisine.

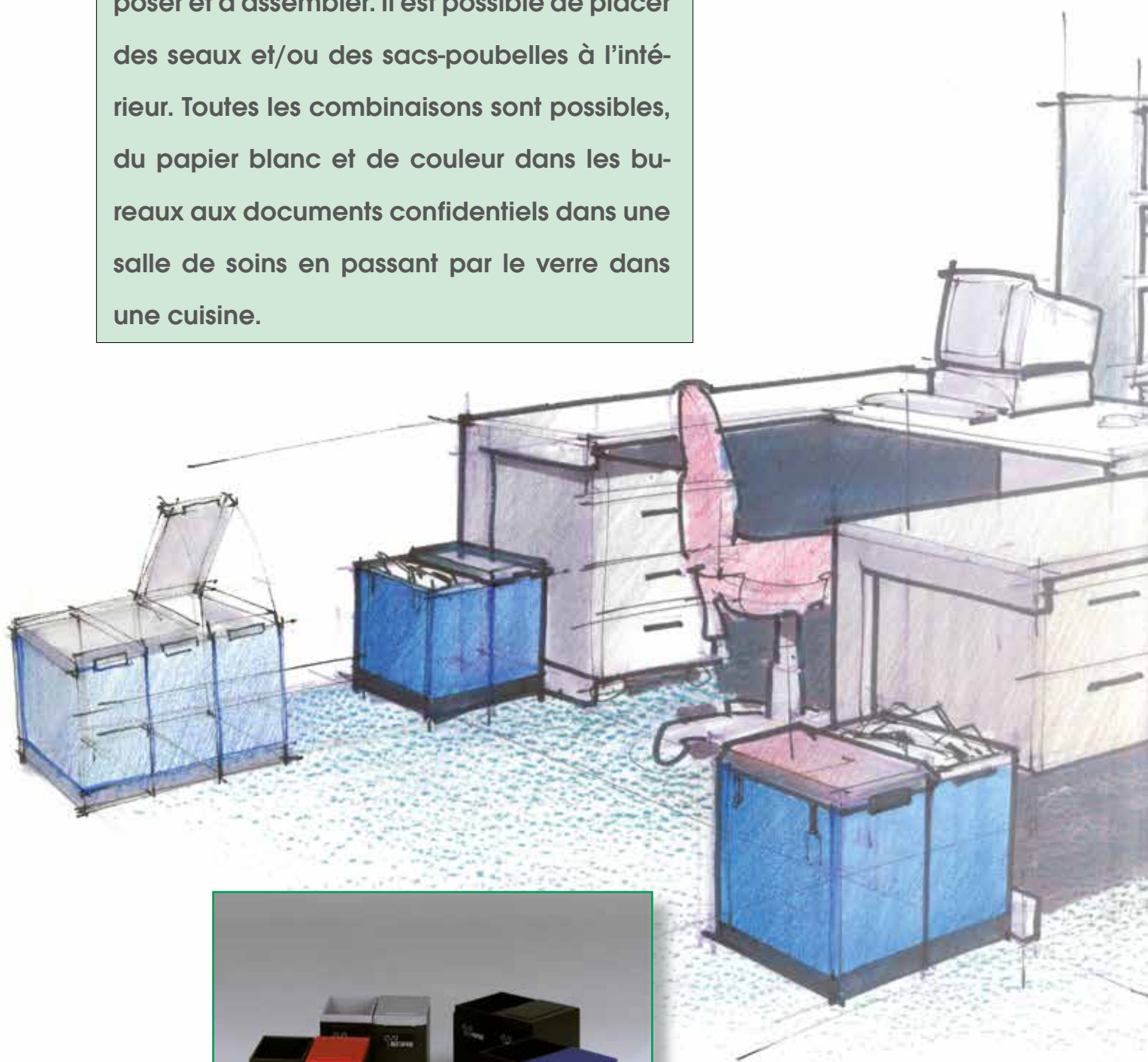

Compacts et réalisables  
dans différentes couleurs



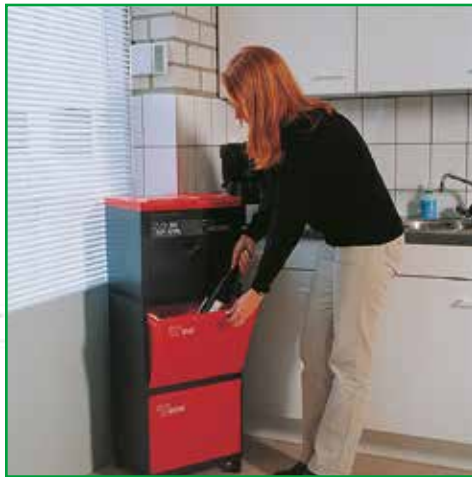

À associer pour la  
collecte de plusieurs  
types de déchets



Chariot et autres  
accessoires en option



Modulaires et simples  
à combiner pour diffé-  
rents types de déchets

**ENGELS**

pour un tri des déchets sur mesure

## ÉCOMODULES

Sous le bureau, un modèle duo suffit. À gauche, un seau à poignée pour papier, facile et rapide à vider et, à droite, un sac à déchets résiduels sous le couvercle, suffisamment grand pour ne devoir le remplacer que tous les 14 jours au maximum.

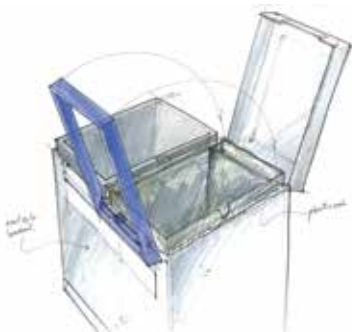

Pour des (arrière-)cuisines, choisissez le modèle trio : vous cliquez simplement un module avec bac basculant sous un modèle duo.

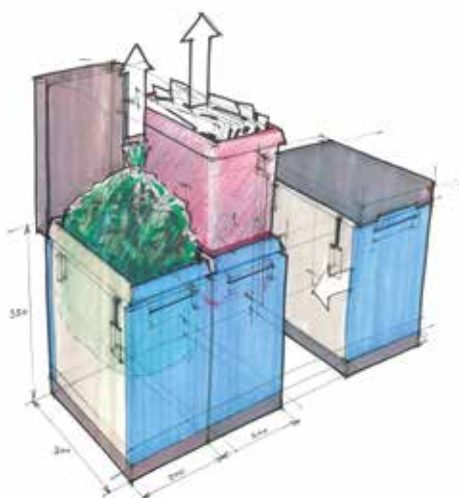

Pour plus d'informations sur les différents éléments et le principe de l'écomodule, consultez les pages 268 et 269.

Nos modules de déchets sont composés de différents éléments. Les deux éléments de base sont le surcontenant d'une capacité de 18 litres et un surcontenant de 40 litres. Les deux unités sont gerbables et, si nécessaire, peuvent être attachées tant dans la largeur que dans la hauteur.

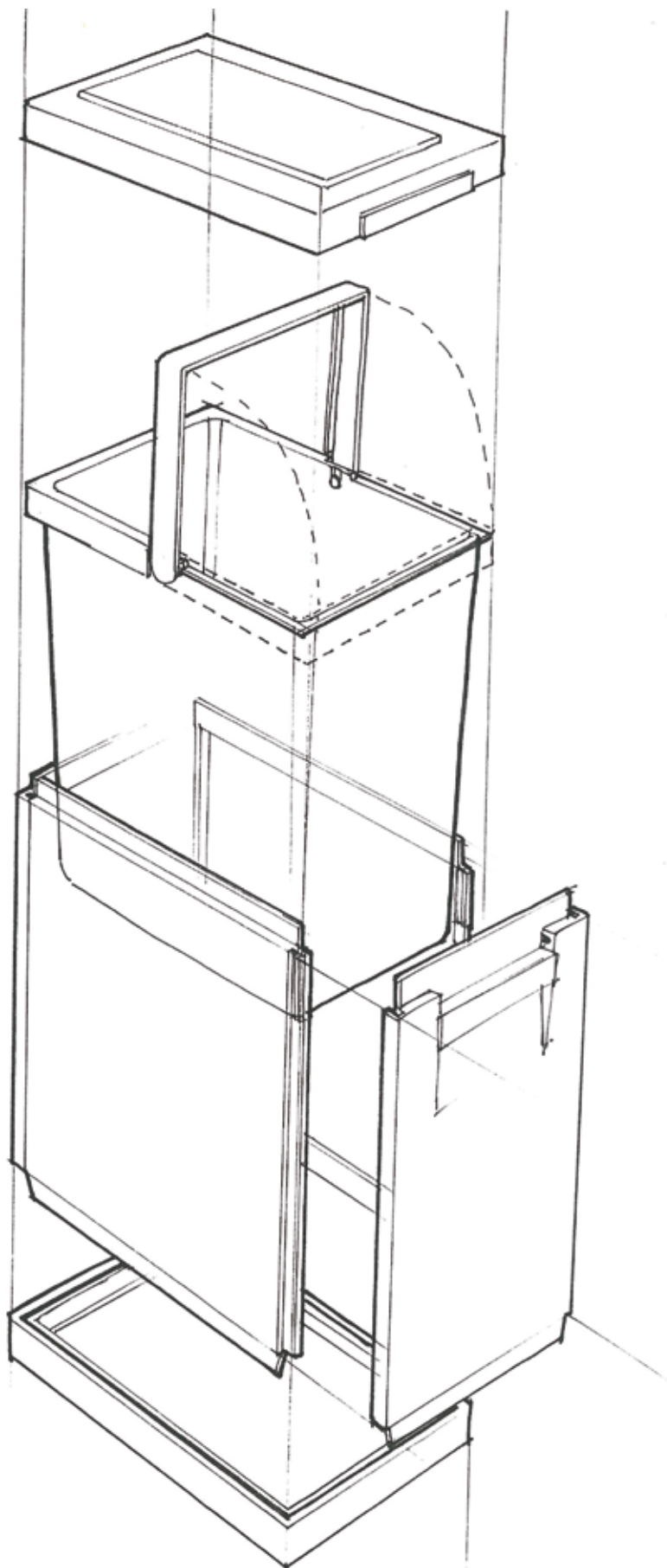

### Recyclage maximal des déchets ménagers

Le tri des déchets (collecte inversée) occupe une place de plus en plus importante. L'accent y est mis sur la collecte des matières premières recyclables des déchets ménagers, ce qui réduit les déchets résiduels. Compte tenu des perspectives d'avenir (raréfaction croissante des matières premières), une telle politique de déchets constitue le fil rouge pour de nombreuses communes dans les années à venir. Nos éléments modulaires simplifient le tri des déchets et peuvent être adaptés à différents types de déchets.

### Du dessin technique au produit final réalisé



En concertation avec le client, nous cherchons une solution adaptée comme une composition spécifique ou les couleurs de l'entreprise. Engels a fourni ces modules à :

- KLM
- Université technique d'Enschede
- Maas à Eindhoven
- Van Lanschot
- Insead à Paris

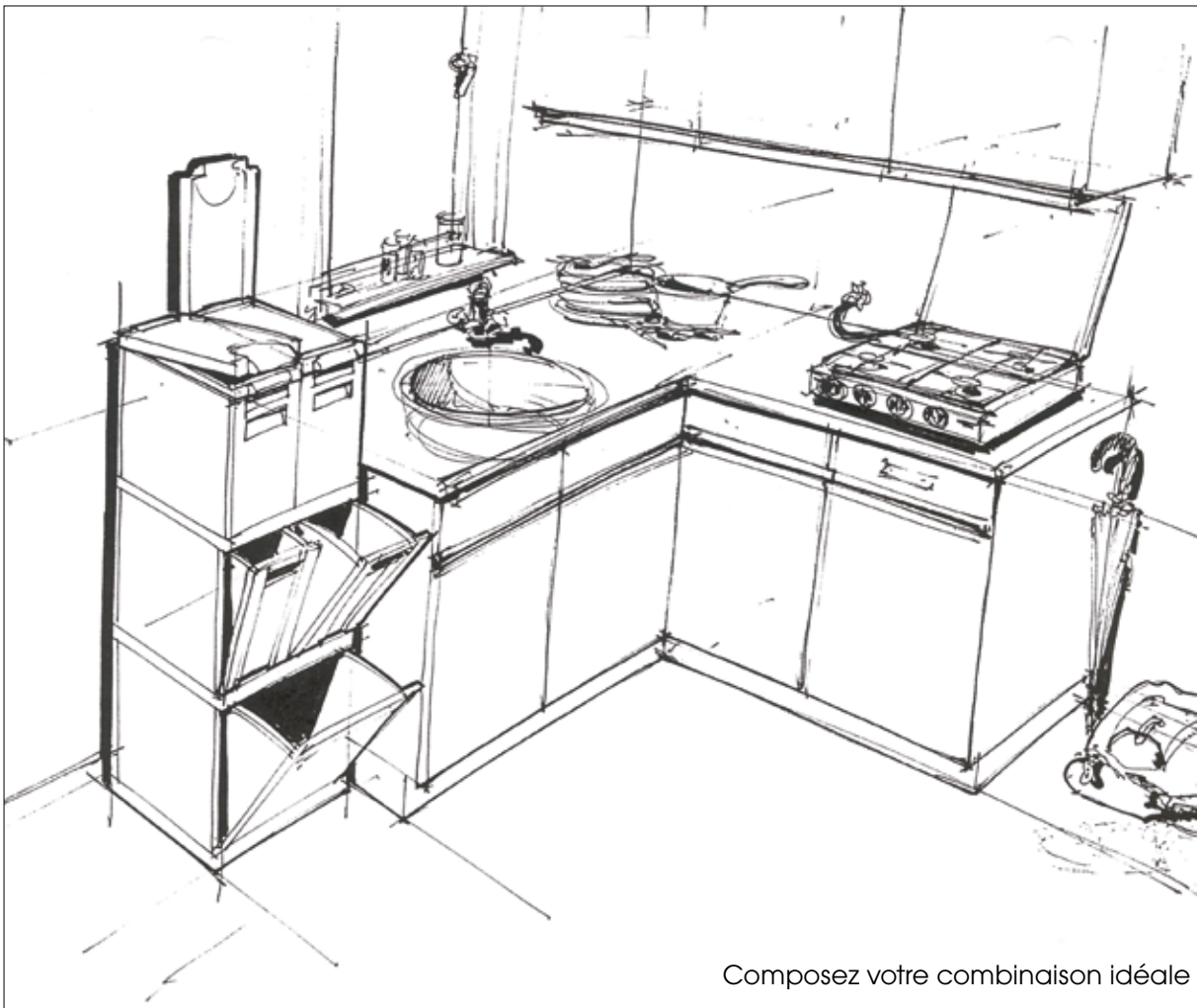
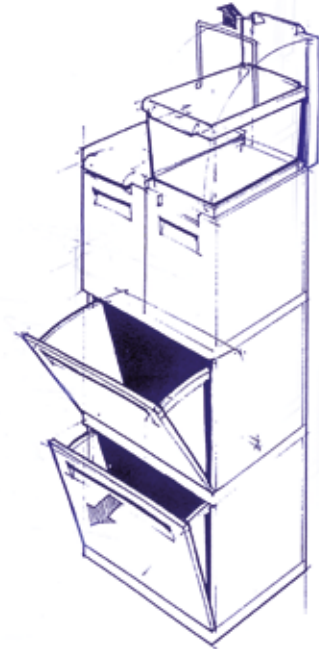

Composez votre combinaison idéale !

## ÉCOMODULES

Il n'est plus nécessaire d'expliquer l'utilité et la nécessité de trier les déchets. Les écomodules s'assemblent pour le tri de ce qui est nécessaire dans chaque environnement. Ils augmentent la motivation et réduisent l'agacement.

C'est une solution appropriée, pas seulement au bureau. Le module peut aussi être utilisé dans l'atelier, la cantine, la cuisine et l'arrière-cuisine.

Les couleurs des couvercles et des bacs basculants correspondent à celles des conteneurs de déchets et garantissent, avec les autocollants, une clarté maximale.



réf.	description
90200-302	● support de sac écomodule

**Le sac-poubelle est maintenu en place par une fixation articulée.**



réf.	description
90200-301	● bac suspendu écomodule

**Bac suspendu pour déchets biologiques ou gobelets à café**



400 x 300 x 350 mm  
2x 18 l.

Modèle duo, avec à gauche un seau à anse pour le papier, facile et rapide à vider, et à droite une fixation pour sac sous le couvercle.



Chariot solide en acier inoxydable à placer sous les modules

réf.	description
OW-8030	● chariot en acier inoxydable fond de dimension 800 x 300 mm, convient pour 4 modules

Les roulettes à enficher sont assez solides pour supporter un traitement vigoureux mais en cas d'usage professionnel, nous préconisons les chariots.



Modèle trio. Il vous suffit de fixer un module avec bac basculant sous le modèle duo.

## ÉCOMODULES EXAMPLES



Combinaison pour verre/papier/bio/autres déchets.

réf.	description
<b>902-QUATRO.9933</b>	● module de bureau quatre compartiments sur roulettes, noir/rouge avec deux couvercles et deux fixations pour sac
<b>90143-2</b>	● Sac-poubelle adapté au seau basculant (par 100)

Les écomodules peuvent aussi être utilisés comme système de rangement. Empez et associez différents écomodules de 40 litres avec sceau basculant en une grande paroi et vous obtenez une armoire de rangement efficace et colorée.



Les écomodules sont disponibles par défaut avec des bacs basculants de différentes couleurs. En cas de grandes quantités, ils peuvent être réalisés dans les couleurs de votre entreprise. Outre la collecte de déchets, ils peuvent être utilisés à des fins de rangement. Notre équipe commerciale peut vous aider à composer votre combinaison spécifique.



**Les documents confidentiels peuvent être séparés en toute sécurité à l'aide du module avec fente à papier et serrure. Réf. 90355-1048-u6.**



**Les fonds sont disponibles sur demande en différentes couleurs.**



**Une adaptation aux couleurs de votre entreprise ? Contactez nos vendeurs.**

## ÉCOMODULES LE PRINCIPE

1

Module 400 x 300 x 350 mm pour 2 seaux ou sacs/supports de sacs avec deux côtés lisses ou un côté lisse et un côté à joindre.

2

Module 400 x 300 x 350 mm muni d'un bac basculant avec deux côtés lisses ou un côté lisse et un côté à joindre.

3

Module 200 x 300 x 350 mm pour un seau ou un sac/support de sac avec deux côtés lisses ou un côté lisse et un côté à joindre.

4

Couvercle à charnières amovible 300 x 200 mm. Reste ouvert bien droit. Le couvercle évite les odeurs désagréables.

5

Seau 18 l. avec poignée en plastique.

Les écomodules sont réputés pour leur utilisation durable. Ils sont en ABS, un plastique de haute qualité quasiment incassable, les seaux sont en PPcop, un matériau beaucoup plus souple. Ils sont faciles à nettoyer. Nous pouvons également personnaliser les écomodules au style de votre organisation avec une impression ou l'utilisation de combinaisons de couleurs.



**Roues amovibles directement sous le bac.**

Notre module est le premier système de bacs conçu pour le tri des déchets, où l'utilisateur peut déterminer le nombre et le contenu des types de déchets. Chaque module comprend des éléments de 18 et 40 litres qui, selon les besoins, peuvent être montés en hauteur ou en largeur.



*Aussi haut que vous le souhaitez.*



*Ils peuvent également être reliés les uns à côté des autres.*

### Les avantages du bac basculant



entrebâillé, il se ferme automatiquement

position dans laquelle le bac basculant reste ouvert

le bac basculant peut être sorti du surcontenant

facile à porter d'une main

## ÉLÉMENTS ÉCOMODULES



Module 300 x 200 x 350 mm.

réf.	description
90200-101	● autonome
90200-102	● À assembler d'un côté
90200-103	● À assembler des deux côtés



Module 400 x 300 x 350 mm.

réf.	description
90200-201	● autonome
90200-202	● À assembler d'un côté
90200-203	● À assembler des deux côtés



Module 400 x 300 x 350 mm avec face avant ouverte pour bac basculant.

réf.	description
90200-211-1	● autonome
90200-212-1	● À assembler d'un côté
90200-213-1	● À assembler des deux côtés



Bac basculant 30 litres, adapté au module ci-contre.

réf.	description
902-214.7	● bac basculant, sans poignée
90053.9	● bac basculant avec poignée noire



Seau à insérer 14 litres.

réf.	description
90200-106	● Seau à insérer avec poignée en plastique, gris
902-106.9	● Seau à insérer avec poignée en plastique, noir



Support pour sac-poubelle 18 l.

réf.	description
90200-302	● support à charnières, gris
902-302.9	● support à charnières, noir

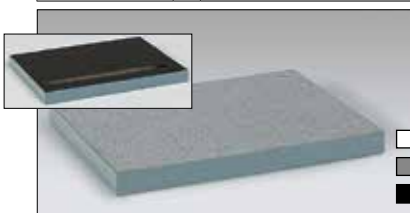

Plateau 400 x 300 mm.

réf.	description
90200-401	● plateau, ignifuge
90200-402	● plateau, ignifuge, avec fente



couvercle à charnière 300 x 200 mm.

réf.	description
90200-105	● couvercle à charnière, incassable, gris

Sur cette page, vous trouvez les éléments de notre système écomodules. Des plateaux sont utilisés au-dessus des bacs basculants, un couvercle à charnières au-dessus des seaux à insérer ou des supports de sacs-poubelles. Les unités sont gerbables et, si nécessaire, peuvent être fixées entre elles.



Tous les modules peuvent être fixés les uns aux autres.



Les modules avec parties latérales permutables peuvent être fixés les uns aux autres dans la longueur.

Sacs-poubelles LDPE solides:



réf.	convient à :
90143-1	● seau/support
90143-2	● bac basculant

**Feuille d'autocollants avec six catégories de déchets. Disponible en blanc et en noir et dans quatre langues.**

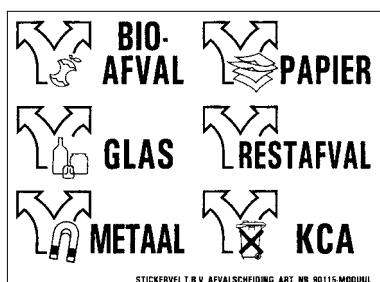

réf.	modèle
<b>90115-MODUUL</b>	● ensemble d'autocollants, noirs
<b>90115-SET</b>	● ensemble d'autocollants, blancs



**Le sac-poubelle est maintenu en place par une fixation articulée.**

réf.	modèle
<b>90200-302</b>	● support à charnières, 300 x 200 mm, gris



**Uniquement utilisable pour des variantes 902-OFFICE+.xxx (avec poids de déchets limité).**

réf.	modèle
<b>90200-206-50</b>	● ensemble de 4 roues ø 50 mm, noires

Les variantes standard ci-dessous sont aussi disponibles dans notre boutique en ligne et combinables avec des roues et des autocollants pour indiquer les types de déchets.

Vous ne trouvez pas la combinaison souhaitée ? N'hésitez pas à contacter notre service commercial pour trouver la combinaison et la composition de couleurs souhaitées.



réf.	description
<b>902-OFFICE.xxx</b>	● module de bureau pour 2 types de déchets



réf.	description
<b>902-OFFICE.xxx</b>	● module de bureau pour 2 types de déchets



réf.	description
<b>902-OFFICE+.xxx</b>	● module de bureau sur roues, pour 2 types de déchets



réf.	description
<b>902-OFFICE+.xxx</b>	● module de bureau sur roues, pour 2 types de déchets



réf.	description
<b>902-TRIO.xxx</b>	● module de bureau pour 3 types de déchets



réf.	description
<b>902-TRIO.xxx</b>	● module de bureau pour 3 types de déchets



Le chariot en acier inoxydable peut être utilisé pour des combinaisons de modules bas et hauts ci-dessous. Il convient notamment pour les variantes plus hautes compte tenu du poids plus élevé du module. Ce chariot est aussi disponible dans d'autres dimensions, tant pour 3 ou 4 modules l'un à côté de l'autre. Voir page 266.



réf.	description
<b>902-OFFICE.xxx</b>	● module de bureau pour 2 types de déchets

chariot en acier inoxydable



réf.	description
<b>OW-4030</b>	● 400 x 300 mm

### Légendes

- Produit de stock, prêt à l'expédition en 1 jour ouvrable.
- Livrable après concertation.



réf.	description
<b>902-TRIO-M.xxx</b>	● module de bureau pour 3 types de déchets



réf.	description
<b>902-2xxx</b>	● module de bureau pour 2 types de déchets



réf.	description
<b>902-QUATRO-M.xxx</b>	● module de bureau pour 4 types de déchets



réf.	description
<b>902-4xxx</b>	● module de bureau pour 4 types de déchets

### Modules personnalisés

Composez votre combinaison spécifique et complétez-la selon vos besoins. Optez par exemple pour des autocollants à l'aspect inox pour indication du déchet ou accentuation de votre module.



Contactez notre service commercial pour plus d'informations.

## ÉCOLETTES

L'écolette est un produit propre. Ces poubelles esthétiques s'adaptent à tous les environnements, les différents bacs intérieurs permettent de procéder au tri des déchets.

**340 x 250 x 1360 mm**  
**3x 18 l. bacs**



réf.	description
<b>MEI 03</b>	○ écolette en acier inoxydable, 3 niveaux

**Modèle MEI 03 en acier inoxydable standard. La série MEI est uniquement disponible en acier inoxydable.**

**600 x 260 x 930 mm**  
**4 bacs x 18 l.**



réf.	description
<b>MEI 04</b>	○ écolette en acier inoxydable, 2 niveaux

**450 x 300 x 1250 mm**  
**2 bacs x 50 l.**



réf.	description
<b>MEI 02-50</b>	○ écolette en acier inoxydable, 2 niveaux

Les bacs intérieurs sont disponibles par défaut en blanc, en jaune, en vert et en marron. La hauteur des bacs intérieurs en plastique est conçue pour les bouteilles PET de deux litres.



**L'ouverture d'un seul compartiment fait ouvrir automatiquement les autres. En position fermée, un éventuel début d'incendie s'éteint par manque d'oxygène.**



*Écomodules : élégants, à l'épreuve du feu et hygiéniques, en acier inoxydable, pour le tri de déchets.*

**POUBELLES/  
COLONNES À  
MÉGOTS EN ACIER**



**Cendriers muraux**



**Colonnes à mégots**



**Poubelles en acier**

# POUBELLES EN ACIER

Les supports de sac ci-dessous sont spécialement conçus pour les tâches difficiles dans les secteurs industriels, de la santé et des denrées alimentaires.

502 x 460 x 760 mm, 110 litres



Résistant, pratique et hygiénique. Le support de sac est équipé d'un couvercle, d'un système de fixation en caoutchouc, d'une structure inoxydable avec pédale et quatre roulettes, dont deux avec frein.

réf.	description
SO-2102-MSSTL	● support de sac à roulettes en acier inoxydable avec couvercle

550 x 425 x 94 mm, 100 litres



Comparable au support de sac ci-dessus, mais sans couvercle et avec un autre système de fixation et à pédale. Le sac est maintenu en place par des arceaux en acier sur le côté.

Le mécanisme de la poubelle à pédale est entièrement en acier, ce qui améliore grandement la durabilité. Cinq capacités sont disponibles : 3, 5, 12, 20 et 30 litres.



Ces poubelles rondes en métal sont disponibles en finition époxy blanc ou acier inoxydable.

réf.	dimensions	contenance	description
SO-6003-WHT	● ø167 x 270 mm	3 l.	poubelle à pédale, époxy blanc
SO-6003-MSSTL	● ø167 x 270 mm	3 l.	poubelle à pédale, acier inoxydable
SO-6005-WHT	● ø203 x 284 mm	5 l.	poubelle à pédale, époxy blanc
SO-6005-MSSTL	● ø203 x 284 mm	5 l.	poubelle à pédale, acier inoxydable
SO-6012-WHT	● ø284 x 400 mm	12 l.	poubelle à pédale, époxy blanc
SO-6012-MSSTL	● ø284 x 400 mm	12 l.	poubelle à pédale, acier inoxydable
SO-6020-WHT	● ø292 x 445 mm	20 l.	poubelle à pédale, époxy blanc
SO-6020-MSSTL	● ø292 x 445 mm	20 l.	poubelle à pédale, acier inoxydable
SO-6030-WHT	● ø292 x 640 mm	30 l.	poubelle à pédale, époxy blanc
SO-6030-MSSTL	● ø292 x 640 mm	30 l.	poubelle à pédale, acier inoxydable



Les poubelles extérieures avec cendrier sont idéales pour les espaces publics.

### Légendes

- Produit de stock, prêt à l'expédition en 2 jours ouvrable.
- Délai de livraison 1 à 2 semaines.

## POUBELLES EN ACIER

Les poubelles ci-dessous avec cendrier sont disponibles en différents modèles : noir, satin, acier inoxydable, etc. Grâce à la surface lisse, elles sont faciles à nettoyer.



Les poubelles extérieures avec cendrier sont idéales pour les espaces publics.

réf.	dimensions (L x l x h)	description
<b>AT-2030-BLA</b>	● ø250x650 mm	Poubelle/cendrier noire, 30 litres
<b>AT-2030-MISSTL</b>	● ø250x650 mm	Poubelle/cendrier inox miroir, 30 litres
<b>AT-2030-SIL</b>	● ø250x650 mm	Poubelle/cendrier gris argenté, 30 litres
<b>AT-2030-SSSTL</b>	● ø250x650 mm	Poubelle/cendrier inox brillant, 30 litres

Les couvercles à fermeture automatique des poubelles push ci-dessous évitent que le feu ne se développe en un plus grand incendie. Elles sont déclarées ignifuges pour une utilisation dans des espaces publics, notamment par le Californian State Fire Marshal.



Poubelles « push bin » en métal, en différentes finitions.

réf.	dimensions	contenance	description
<b>PB-3140-BLA</b>	● ø410 x 760 mm	40 l.	avec couvercle basculant, noir
<b>PB-3140-MSSTL</b>	● ø410 x 760 mm	40 l.	avec couvercle basculant, acier inoxydable miroir
<b>PB-3140-SIL</b>	● ø410 x 760 mm	40 l.	avec couvercle basculant, argent/gris
<b>PB-3140-SSSTL</b>	● ø410 x 760 mm	40 l.	avec couvercle basculant, acier inoxydable satiné



Conçues pour une utilisation en intérieur et en extérieur couvert.

- 1** Le bord en caoutchouc au fond et à l'ouverture d'accès protège contre les dommages et une blessure potentielle.
- 2** Bac intérieur galvanisé.
- 3** Cendrier en aluminium.

Les cendriers comprennent souvent beaucoup de matériaux légèrement inflammables, comme du papier et du plastique. Avec les poubelles Push en métal résistant au feu, vous évitez la propagation du feu.



Les poubelles push métalliques ont un bac intérieur galvanisé et un bord en caoutchouc au fond pour la protection du sol.

## POUBELLES EN ACIER

### CENDRIERS MURAUX COLONNES À MÉGOTS

Des poubelles spéciales sont nécessaires pour respecter les législations de plus en plus strictes en matière de tabac. Le personnel fait sa pause cigarette dans l'espace intérieur, les visiteurs éteignent leur cigarette avant d'entrer. Prévoyez des cendriers extérieurs pour que votre entrée reste propre.



Une solution pratique pour respecter la législation sur le tabac.



Les colonnes à mégots peuvent facilement être placées partout. Les colonnes à mégots sont en acier galvanisé inaltérable avec protection UV : 100 % anti-rouille.

Les cendriers comme objets design ? Bien sûr ! Lors de l'aménagement de vos locaux et bureaux, vous consacrez du temps à choisir les meubles et les matériaux. Faites de même pour les produits de collecte des déchets.

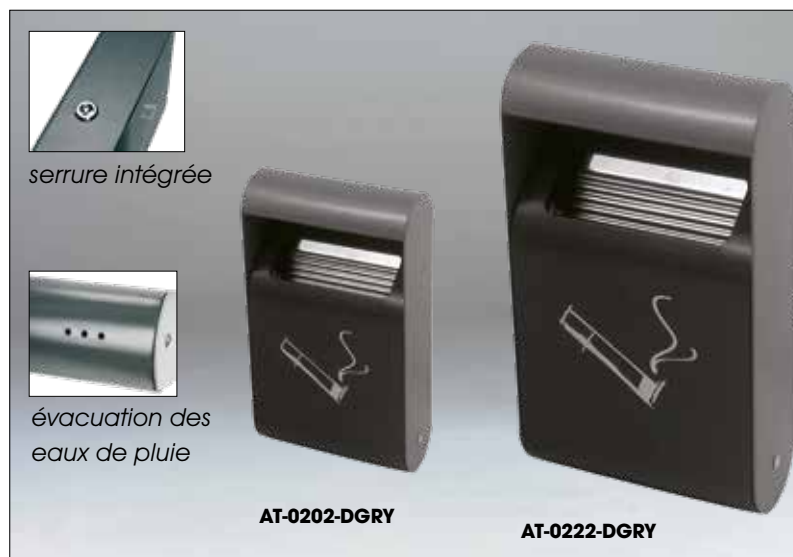

Vous avez le choix entre différents volumes, selon la fréquence de vidage des cendriers.

réf.	dimensions	contenance	description
<b>AT-0202-DGRY</b>	● 255 x 152 x 64 mm	0,5 litre +/- 150 cigarettes	cendrier mural carré avec bac intérieur
<b>AT-0222-DGRY</b>	● 355 x 191 x 64 mm	1,5 l. +/- 450 cigarettes	cendrier mural carré avec bac intérieur



Colonnes à mégots rondes.

réf.	dimensions	contenance	description
<b>AT-0291-DGRY</b>	● 500 x 110 x 110 mm	1 l. 300 cigarettes	colonne à mégots ronde cendrier mural
<b>AT-0292-DGRY</b>	● ø300 x 1040 mm	3 l. 900 cigarettes	support rond colonne à mégots

## POUBELLES EN ACIER

### COMBINAISON CENDRIER/POUBELLE

Les mégots, le plastique et le papier constituent un mélange inflammable. Les poubelles avec un compartiment séparé pour les mégots de cigarettes offrent donc une réponse idéale. Les colonnes à mégots suivantes sont proposées par défaut avec un ensemble d'ancrage.



AT-0232-DGRY



AT-0262-DGRY

Colonne à mégots avec capacité énorme. Combinaison avec poubelle.

réf.	dimensions	contenance	description
AT-0232-DGRY	● 400 x 260 x 1040 mm	cendrier de 12,5 litres +/- 3 750 cigarettes	colonne à mégots
AT-0262-DGRY	● 400 x 260 x 1040 mm	cendrier de 2 litres +/- 600 cigarettes poubelle de 8 litres	colonne à mégots avec poubelle

Poubelles spécialement conçues pour un usage en extérieur, esthétiques et équipées de cendriers.



Le pied est pourvu d'un lesté de 7,4 kg pour plus de stabilité.



AT-0233-DGRY

AT-1271-DGRY

Cendrier/poubelle de grand volume

réf.	dimensions	contenance	description
AT-0233-DGRY	● 300 x 250 x 990 mm	cendrier de 3 litres +/- 900 cigarettes poubelle de 29 litres	colonne à mégots avec conteneur à déchets
AT-1271-DGRY	● 330 x 280 x 880 mm	cendrier de 2,3 litres +/- 690 cigarettes poubelle de 20 litres	colonne à mégots avec conteneur à déchets



La poubelle dispose de coins arrondis lisses évitant tout dépôt de résidus lors du vidage.

# POUBELLES URBAINES

EN PLASTIQUE OU  
EN ACIER



**La porte s'ouvre à plus de 180 degrés. Ainsi, le bac intérieur est parfaitement accessible. L'ouverture d'insertion étant sur la porte, il n'y a pas de risque de faire tomber des déchets lors du retrait du bac intérieur en cas de trop-plein.**



réf.	description
<b>BZ-7545015</b>	● Support en acier inoxydable avec socle en béton

**La poubelle Buizerd est fournie avec un socle en béton.**



**Un clapet anti-odeurs est disponible en option. Pour des jours spéciaux, l'ouverture d'accès peut être même temporairement fermée.**

Les poubelles extérieures en plastique ci-dessous satisfont à la norme DIN 30713. Elles se déclinent en différentes couleurs inaltérables. Fabriquées en plastique avec garnitures métalliques en acier inoxydable. Seau avec anse galvanisée. À fixer à un poteau (réverbère) ou un mur.

**Poubelle de ville, 50 l.** en option : avec bande de séparation

● 200  
● 500  
● 600

en option : poteau de fixation

réf.	description
<b>AB50.kleur</b>	● poubelle de ville, 430 x 345 x 750 mm
<b>AB50.kleur-BEUGEL</b>	● poubelle de ville avec bande de séparation en acier inoxydable, 430 x 345 x 750 mm
<b>H42S-PAAL</b>	● poteau avec fixation pour poubelle de ville, Ø60 x 1800 mm

La poubelle Buizerd (BZ) est notre réponse aux poubelles extérieures qui débordent. Facile d'utilisation et léger, son bac intérieur en aluminium est muni de deux poignées ergonomiques. La porte est équipée d'un système de verrouillage robuste qui se remplace séparément (après un acte de vandalisme par exemple). De plus, le fond du bac est pourvu de deux trous d'évacuation d'eau. En acier galvanisé 2 mm avec revêtement époxy noir-argent effet martelé. Couleur au choix à partir de 5 pièces.



réf.	description
<b>BZ-7545015</b>	● Support en acier inoxydable
<b>BZ-7545001-9</b>	● 450 x 300 x 850 mm



réf.	description
<b>BZ-7545015</b>	● Support en acier inoxydable
<b>BZ-7545045-9</b>	● 550 x 300 x 1100 mm



*Pour une esthétique élégante, nous fournissons la poubelle Buizerd avec un cadre en acier inoxydable.*





Package à construire  
pour un envoi simple



Différentes dimensions  
disponibles de 220 à 600 litres



Toujours pratique à utiliser

**ENGELS**

Compostage, encore mieux que la  
collecte

# COMPOSTEURS ET SEAUX BIO

À MONTER  
SOI-MÊME,  
EMBALLÉS À PLAT

**Le compostage réduit la quantité de déchets, ce qui vous fait gagner de l'argent et limite le traitement des déchets. Vous obtenez ainsi aussi un engrais précieux pour les plantes et le jardin.**

**La terre est conditionnée par le compost. Il maintient le taux d'acidité dans les limites et est un bon milieu de culture pour les (micro-)organismes utiles.**

Le composteur se caractérise par un compostage efficace et de haute qualité. Il est compact à transporter et stocker, et facile à monter à l'aide d'un manuel clair. Avec un volume de 400 à 600 litres, le composteur convient aussi aux grands jardins.

Le processus de compostage est favorisé par une bonne ventilation. Ces composteurs en tiennent certainement compte.



195 x 130 x 120 mm

réf.	description
2450	○ comprenant 2 parties

**Pratique : petit bac d'égouttage. Les déchets verts secs se compostent plus vite.**



280 x 205 x 300 mm

réf.	description
3981-01	● vert
3981-01	○ blanc

**Un seau bio 10 litres trouve sa place dans chaque cuisine.**



Plié 110 mm de haut

À monter en 5 min.

réf.	dimensions	description
90975-400.6	● 750 x 750 x 850 mm	composteur 400 l. vert
90975-400.9	○ 750 x 750 x 850 mm	composteur 400 l. noir
90975-600.6	● 840 x 840 x 1050 mm	composteur 600 l. vert

Avec des volumes de 400 à 600 litres, ce composteur convient particulièrement bien aux grands jardins.

Voir page 287 pour plus de seaux bio.



réf.	dimensions	description
80178-5-EMMER-6	● 250 x 205 x 205 mm	fermé, 5 l, vert
80178-5-PERFO-6	○ 250 x 205 x 205 mm	perforé, 5 l, vert
80178-7-PERFO-6	○ 252 x 229 x 234 mm	perforé, 7 l, vert
80178-10-PERFO-6	○ 252 x 229 x 325 mm	perforé, 10 l, vert
80178-BAG	○ pour composteur 5, 7 ou 10 l	sac intérieur compostable

Seau bio, 5 litres, en modèle fermé ou perforé, utilisé généralement avec sac intérieur compostable.



L'accès au compost est facile grâce à la grande ouverture. Cette ouverture est normalement fermée par un clapet facile à ouvrir. Si vous le souhaitez, il est même possible de remuer le compost facilement dans le composteur.



réf.	description
90595-BASE	● base universelle

Base universelle pour utilisation sur surface dure. Convient aux deux volumes.



réf.	description
90595-AERATOR	○ aérateur

Aérateur afin de remuer le compost pour un meilleur apport d'oxygène. Le processus de compostage est ainsi accéléré.



réf.	dimensions	description
90595-220	○ Ø740 x 900 mm	composteur 220 l., noir ou vert
90595-330	● Ø800 x 1000 mm	composteur 330 l., noir (également disponible en vert, sur demande)



**Déchets de cuisine et de jardin avant le processus de compostage.**



**Large ouverture pour vider le compost.**



**Compost obtenu.**

### Légendes

- Produit de stock, prêt à l'expédition en 2 jours ouvrable.
- Délai de livraison 1 à 2 semaines.
- Livrable après concertation.

Ce chapitre comprend nos solutions standard et sur mesure pour la collecte de déchets. Du bac écologique au conteneur 2 500 litres. Tant des conteneurs en plastique qu'en acier. Pour nos conteneurs, nous fournissons différents accessoires, comme des systèmes d'ouverture de couvercle, des couvercles spéciaux et des serrures. Une impression ou un autre travail sur mesure est aussi possible. Spécialement pour le secteur des soins, nous avons notamment des conteneurs à aiguilles, des conteneurs et sacs de collectes agréés ADR, des systèmes d'attelage de conteneurs et des intérieurs sur mesure.



Bacs pour la collecte  
Bacs pour déchets  
ménagères spéciaux



Conteneurs à 2 roues  
en plastique et en acier



**Conteneurs à 4 roues en plastique  
et en acier**



**Conteneurs (grand volume)  
en acier**

# COLLECTE DES DÉCHETS

## BACS POUR DÉCHETS MÉNAGÈRES SPÉCIAUX

Pour conserver à domicile et remettre en toute sécurité au collecteur de déchets spéciaux qui ne peuvent pas être mis en décharge, comme des produits toxiques, des produits chimiques, des piles et des médicaments.



Bac de conservation de piles et de médicaments.



Ouverture du bac écologique. Seule la main d'un adulte est suffisamment grande.

Le couvercle est convexe (afin que l'eau de pluie ne reste pas dessus) et imperméable. Tous les coins sont arrondis pour un nettoyage facile. Le couvercle est muni de 4 fermetures sûres pour les enfants (NEN-ISO 1740:1983). Le couvercle peut même être ouvert avec des gants, en un mouvement. La boîte fermée est gerbable et, avec couvercle ouvert, emboîtable pour le stockage compact. Le contenu est de 30 litres, la hauteur sous le couvercle est suffisante pour des bouteilles d'un litre. Grâce aux larges poignées, la boîte est facile à porter ; pour plus de facilité, une poignée peut aussi être montée.



Les couvercles de bacs écologiques transmettent un message clair.

réf.	contenance	dimensions (L x l x h)	description
9-2055	30 l.	400 x 310 x 360 mm	boîte non imprimée
9-2055-04	2 l.	600 x 90 x 90 mm	bac de conservation piles et de médicaments
Poignée	<input type="checkbox"/>	en acier galvanisé de 5 mm. avec poignée blanche en plastique ; peut être montée sur le bac écologique	
Impression	<input type="checkbox"/>	À l'aide d'un tampon chauffé à l'avant du bac écologique, par exemple nom de commune et blason	
Sérigraphie	<input type="checkbox"/>	sur le couvercle, par exemple liste des matériaux problématiques, mode d'emploi, nom de commune et logo	

## FARLIG AVFALL

Spørsmål kan rettes til Teknisk Drift i Kommunen



### Miljøfarlig avfall:

Spillolje, maling, lim, lakk, beis, løsemidler, syrer, baser, lut, plantevernmidler, ladbare/knapselle batterier, flekkjernere og annen rensavæske m.v.

Oppbevar miljøfarlige produkter adskilt.

Bruk originalemballasjen ved retur av miljøfarlig avfall. den informasjon om hvordan stoffene skal viderebehandles.

Bland aldri sammenlike "typer farlig avfall" i samme emballasje!

Produkter som skal håndteres som spesialavfall er oftest merket med ett eller flere av disse symbolene:



Levert av: **accon**  
Bjørnsonsvei 6A, 3117 Tønsberg  
Tlf: 333 59300 Mail: info@accon.no

Nos boîtes sont fournies dans de nombreuses langues européennes, comme ci pour la commune norvégienne de Gjøvik.

# COLLECTE DES DÉCHETS

## BACS POUR LA COLLECTE

Dans un petit logement, un bac ou une corbeille de recyclage peut être une meilleure alternative qu'un mini-conteneur. Tous les modèles de nos bacs et corbeilles de collecte peuvent être munis de couvercles. Le contenu reste ainsi sec et le papier ne s'envole pas dans la rue.



Pour les différents types de déchets, nous avons des autocollants correspondants. Un autocollant personnalisé est possible.

Les corbeilles de collecte sont disponibles en plusieurs couleurs, perforées ou fermées, avec ou sans ouverture d'accès.

réf.	contenance	dimensions longueur x largeur x hauteur	description
PS-325G-1.50	32,5 l.	490 x 300 x 385 mm	corbeille fermée avec ouverture d'accès
PS-325G.50	32,5 l.	490 x 300 x 385 mm	corbeille fermée sans ouverture d'accès
PS-325P-1.50	32,5 l.	490 x 300 x 385 mm	corbeille perforée avec ouverture d'accès
PS-325P.50	32,5 l.	490 x 300 x 385 mm	corbeille perforée sans ouverture d'accès



Grâce à l'arrière droit, ils peuvent être placés contre un mur.



Gerables pour un accès au contenu et emboîtables pour un rangement efficace.



**Collecte porte-à-porte à Helmond, organisée par des associations locales et des clubs.**



réf.	description
PS-325-D	couvercle à charnières

**couvercle à charnières, pour corbeilles à verre et à papier.**



réf.	description
PS-325-100-	anse en acier avec poignée en plastique, non montée

**Anse en acier durci avec poignée en plastique, galvanisée et laquée, sur corbeille avec poignées ouvertes.**



**En option : corbeille avec poignées fermées.**

# COLLECTE DES DÉCHETS

## BACS À DECHETS POUBELLES EXTÉRIEURS

Les corbeilles et bacs de collecte peuvent être imprimés de différentes manières.



**Impression par marquage à chaud à l'avant (ici Edinburgh).**



**Sérigraphie à l'avant (ici Den Bosch).**



**Impression à la feuille d'or (ici London City).**



**Ou autocollants en polyéthylène avec impression couleur.**

### Légendes

- Produit de stock, prêt à l'expédition en 2 jours ouvrable.
- Délai de livraison 1 à 2 semaines.
- Livrable après concertation.



Bacs de collecte pour utilisation extérieure (aussi appelés bacs d'accotement).

Un mini-conteneur supplémentaire ou une corbeille de collecte (destiné à une utilisation intérieure, dans un hangar ou un garage) n'est pas toujours la solution. En cas de petit logement, un bac de recyclage peut rester à l'extérieur dans le jardin arrière et être mis dans la rue les jours de collecte. En effet, qui aime déplacer un conteneur de déchets dans sa maison ! Les bacs de recyclage satisfont des millions d'utilisateurs aux États-Unis, au Royaume-Uni, en France et en Belgique. Les dimensions conviennent à une collecte toutes les deux semaines.

réf.	contenance	dimensions longueur x largeur x hauteur	description
RR44	○ 44 l.	550 x 395 x 273 mm	bac d'accotement 44 l.
RR55	○ 55 l.	550 x 395 x 325 mm	bac d'accotement 55 l.
RR55-D	○ non applicable	550 x 425 mm	couvercle imperméable, se fixe au bac



Poubelles classiques en plastique recyclé.

réf.	contenance	dimensions longueur x largeur x hauteur	description
2031	● 35 l.	ø387 x 510 mm	poubelle ronde avec poignée
2034	● 50 l.	ø387 x 730 mm	poubelle ronde avec poignée
2037	● 70 l.	ø440 x 640 mm	poubelle ronde sans poignée
2038	● 110 l.	ø440 x 930 mm	poubelle ronde sans poignée





Un espace public n'est pas toujours assez grand pour accueillir plusieurs (mini-)conteneurs. Pensez à de vieux centres-villes ou d'anciens quartiers où un camion-poubelle passe difficilement. La ville de Bruxelles utilise, par exemple, des dizaines de milliers de versions de 23 litres. Les bacs de collecte offrent ici la solution élégante. Même à l'intérieur, ils ne prennent pas beaucoup de place et peuvent être facilement remis au collecteur. Les bacs, les poignées et les couvercles sont réalisés avec des matériaux lourds et très résistants.

**250 x 205 x 205 mm, 5 litres**



réf.	description
<b>80178-5-EMMER-6</b>	● seau avec poignée en plastique, 5 litres

**252 x 229 x 234 mm, 7 litres**



réf.	description
<b>80178-7-EMMER-6</b>	● seau avec poignée en plastique, 7 litres

**400 x 320 x 405 mm, 23 litres**



réf.	description
<b>80178-23-EMMER-6</b>	● seau avec poignée en plastique, 23 litres

Le mini-conteneur à roulettes est conforme à la norme EN 840 et présente tous les avantages d'un conteneur poubelle 2 roues. Grâce au format compact, il peut tout aussi bien être utilisé à l'intérieur. Idéal pour une zone de centre-ville

ø 480 x 430 x 535 mm, 42 l



réf.	description
<b>MGB 42 700</b>	● conteneur sur 2 roues avec anse et poignée pour tirer ou pousser

### Caractéristiques :

- Facile à soulever et déplacer
- Coins lisses et arrondis pour vider complètement et rapidement
- Reste fermé en cas de chute par verrouillage dans la poignée
- Avec puce RFID conformément à la norme EN 840
- Vidage avec système de préhension frontale d'un véhicule de collecte, voir photo :





**couleurs de stock, voir petites cases**

Nous disposons de 10 combinaisons de couleurs et de 7 volumes de conteneurs à 2 roues en stock.



**Les couvercles peuvent être personnalisés avec un numéro consécutif et/ou votre nom ou être imprimés (en relief).**



**Nous pouvons apposer un autocollant, effectuer une sérigraphie ou un marquage à chaud sur le corps de la poubelle.**

Chaque conteneur comprend un corps et un couvercle en HDPE (polyéthylène). Le couvercle a 2 poignées pour faciliter l'ouverture. Chaque conteneur respecte la norme EN 840. Les conteneurs sont fabriqués exclusivement avec de nouveaux matériaux, résistant aux rayons UV et au gel et sont exempts de cadmium et d'autres métaux lourds.

Chaque (mini-)conteneur est livré par défaut avec un axe en acier galvanisé avec 2 roues et des pneus en caoutchouc complets Ø 200 mm (noirs).

445 x 530 x 940 mm, 60 l.

réf.	description
MGB 60 700	○ MGB 2 roues, 60 l.

445 x 530 x 940 mm, 80 l.

■ 500  
■ 600  
■ 700

réf.	description
MGB 80.	● MGB 2 roues, 80 l.

Le fond rehaussé garantit une facilité de préhension en cas de stockage d'objets. Il est également possible de réduire le conteneur.



## CONTENEURS À DEUX ROUES

480 x 550 x 940 mm, 120 l.

- 100
- 300
- 500
- 600
- 700
- 000



réf.	description
MGB 120.	● MGB 2 roues, 120 l.
<b>Réduction par demi-palette (8 pièces)</b>	

480 x 550 x 1070 mm, 140 litres

- 500
- 600
- 700



réf.	description
MGB 140.	● MGB 2 roues, 140 l.

480 x 720 x 1070 mm, 180 litres



réf.	description
MGB 180.	○ MGB 2 roues, 180 l.

580 x 740 x 1070 mm, 240 litres

- 100
- 300
- 500
- 600
- 700
- 000



réf.	description
MGB 240.	● MGB 2 roues, 240 l.
<b>Réduction par demi-palette (8 pièces)</b>	

600 x 890 x 1100 mm, 360 litres

- 100
- 300
- 500
- 600
- 700
- 000



réf.	description
MGB 360.	● MGB 2 roues, 360 l.
<b>Réduction par demi-palette (8 pièces)</b>	



réf.	description
MGB 2W-SW	● Ensemble de roues lisses

### Légendes

- Produit de stock, prêt à l'expédition en 2 jours ouvrable.
- Délai de livraison 1 à 2 semaines.
- Livrable après concertation.

Nous appliquons sans problème les couleurs de votre entreprise ou de votre organisation à vos conteneurs à déchets. Les corps et les couvercles sont disponibles de stock dans différentes couleurs.



**Les couleurs des couvercles et des conteneurs de déchets correspondent à celles des modules et garantissent, avec les autocollants, une clarté maximale.**



# COLLECTE DES DÉCHETS

## SACS-POUBELLES ET ACCESSOIRES

Grâce à la polyvalence des conteneurs à 2 roues, nous avons mis au point au fil des ans différents couvercles spéciaux pour ce groupe de produits. Pensez ici aux conteneurs ayant une application spéciale comme la collecte de documents (confidentiels), de bouteilles en plastique, de verre et/ou de boîtes.



réf.	description
MGB ROZET	couvercle avec ouverture en rosette

**Pour une collecte sûre et efficace du verre, un couvercle avec une ouverture en rosette convient parfaite. Les rabats en caoutchouc de la rosette à l'intérieur du couvercle protègent l'utilisateur contre les mauvaises odeurs, les bris de verre cassé et les nuisibles. Pour garder le couvercle fermé, un cadenas est monté dans ce cas.**



**Couvercle avec fenêtre en plastique transparent. Cette application est utilisée par les douanes dans les aéroports.**



Différents types de couvercles pour la collecte de documents confidentiels.

réf.	description
MGB 240-APG	couvercle, bleu avec fente à papier, sécurité contre la récupération et serrure automatique
MGB 240-APR	couvercle, bleu avec fente à papier avec protection contre la pluie et serrure automatique
EN-7075067	couvercle, bleu avec ouverture boîte aux lettres en acier inoxydable intégrée

Une collecte de déchets compacte réduit les coûts de stockage et de transport. Réduisez le contenu de votre conteneur facilement avec le presse-cannettes. Le fonctionnement est simple, sûr et efficace ! Le presse-cannettes est solide et entièrement en plastique.



1. Ouvrez la poignée et placez la cannette sur le côté.
2. Abaissez la poignée et aplatissez la cannette.
3. Relevez la poignée, la boîte tombe dans le conteneur.

réf.	description
MGB 120 BL	couvercle avec presse-cannettes, convient pour MGB 120, rouge ou bleu
MGB 240 BL	couvercle avec presse-cannettes, convient pour MGB 240, rouge ou bleu

Nous avons développé l'entonnoir à huile ci-dessous pour la collecte de graisse de friture (développé au départ pour Gran Canaria). L'huile refroidie est versée dans la partie supérieure de l'entonnoir, un bouchon évite le déversement de l'huile en cas de chute du conteneur. Les conteneurs sont vidés par aspiration à l'aide d'un bouchon spécial. La graisse de friture récupérée est recyclée et utilisée pour le chauffage des serres, par exemple dans le Westland.





sacs-poubelles de conteneur

Les sacs MGB rassemblent les déchets et gardent le conteneur propre.

réf.	description
<b>MGB-ZAK 60/80 N</b>	● sacs en plastique convenant au MGB 80 l. bleu (emballés par 25 pièces)
<b>MGB-ZAK 120</b>	● sacs en plastique convenant au MGB 120 l. bleu (emballés par 100 pièces)
<b>MGB-ZAK 240</b>	● sacs en plastique convenant au MGB 2400 l. bleu (emballés par 100 pièces)



anneau de cerclage

anneau de cerclage à charnières

Les sacs MGB rassemblent les déchets et gardent le conteneur propre.

réf.	description
<b>MGB-RING 80-S</b>	● anneau de cerclage à charnières en acier inoxydable, convenant au MGB 2 roues 80 l.
<b>MGB-RING 120-S</b>	● anneau de cerclage à charnières en acier inoxydable, convenant au MGB 2 roues 120 l.
<b>MGB-RING 240-S</b>	● anneau de cerclage à charnières en acier inoxydable, convenant au MGB 2 roues 240 l.
<b>MGB-RING 120</b>	● Anneau de cerclage en aluminium pour sac-poubelle dans MGB 120
<b>MGB-RING 240</b>	● Anneau de cerclage en aluminium pour sac-poubelle dans MGB 240

anneau de cerclage pour film de déchets



réf.	description
<b>MGB 04</b>	● anneau de cerclage de film pour MGB 240

Le plastique/film n'est pas très lourd, mais compte tenu du volume concerné, cela représente souvent une partie importante de la quantité de déchets d'entreprise dans le conteneur. En collectant le film plastique séparément, vous réduisez les coûts.



support de sacs-poubelles

réf.	description
<b>V10204</b>	○ support pour sacs 120 litres, 500 x 530 x 980 mm, avec couvercle en acier
<b>MGB-ZAK 120</b>	● sacs en plastique 120 litres, bleu (emballés par 100 pièces)

Couleurs et variantes disponibles en concertation, contactez nos vendeurs à ce sujet.

collecteur de gobelets (à café)



réf.	description
<b>BK240.5</b>	○ Intérieur collecte gobelets (à café) convenant au MGB 240

Comme les gobelets ne sont plus séparément dans le conteneur, le volume des déchets est réduit de 75 %. Le conteneur est moins vite rempli et doit moins souvent être vidé.

Pour que tout le monde ne puisse pas accéder au contenu de votre conteneur ou pour que le contenu puisse être transporté en toute sécurité, Engels a développé différentes solutions.

Exclusion des risques avec :

- Documents confidentiels
- Marchandises précieuses
- Déversement de déchets indésirable
- Transport sûr de conteneurs
- Substances dangereuses
- Exigences d'assurance

Outre les cachetages, voir à partir de la page 243, vous pouvez aussi choisir une sécurisation par cadenas pour les conteneurs à 2 roues.



Les conteneurs à 2 roues verrouillables sont souvent utilisés par les pharmacies, les cabinets d'avocats et comptables, les bureaux d'administration, les agences de publicité, les hôpitaux et les écoles.



Beaucoup ne se rendent pas compte des conséquences de conteneurs non sécurisés. Les conteneurs se trouvent souvent sur des sites non surveillés, qui sont facilement accessibles aux voleurs.

Il existe suffisamment de raisons pour lesquelles il est préférable d'éviter que les déchets (d'entreprise) se retrouvent dans de mauvaises mains. Veillez à ce que vos conteneurs ne soient pas utilisés pour des déversements de déchets (chimiques) indésirables et que d'éventuels déchets dangereux ne soient pas accessibles à des tiers. Nous proposons tant des solutions standard que sur mesure. Si vous avez des questions, notre équipe commerciale se fera un plaisir de vous aider.

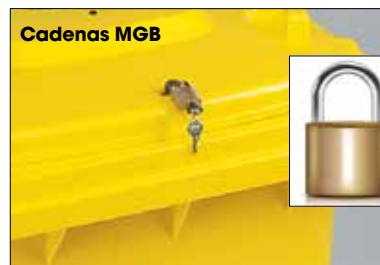

Avec les serrures à gravité MGB, le couvercle est déverrouillé automatiquement lorsque le MGB est incliné à plus de 90°. Quand le conteneur est ensuite redressé, le couvercle est à nouveau verrouillé.

réf.	description
MGB HANGSLOT	○ Cadenas intégré MGB, acier
MGB KANTELSL-2W	○ Serrure à gravité intégrée MGB, en plastique et en métal



Avec la serrure automatique, le couvercle du conteneur s'ouvre quand le conteneur est suspendu au camion pendant la préhension frontale. Avec la pression contre la broche, le couvercle s'ouvre. Pour le remplissage du conteneur, l'utilisateur a accès à l'aide de la serrure cylindrique.

réf.	description
MGB AUTOSL	○ Serrure automatique intégrée MGB, acier



À ouvrir avec clé triangulaire. La languette métallique sous le couvercle est ainsi déverrouillée. Quand le couvercle est fermé, le verrouillage a lieu automatiquement dans la serrure.

réf.	description
MGB 3K-SLOT	● Serrure triangulaire MGB galvanisée, acier
90306-19-6099	● clé triangulaire

Lors de la collecte des déchets (substances), il est important de savoir si le conteneur/bac en question convient. Pensez, par exemple, aux substances dangereuses solides. Nos conteneurs ont passé les tests avec succès : ils sont donc officiellement autorisés pour le transport de toutes sortes de substances dangereuses solides de catégorie I et II, comme par exemple l'amiante et les filtres à huile. Munis par défaut d'une impression et d'une serrure triangulaire (modèle ouvert/fermé ou uniquement fermé).



Fermeture conteneur agréé ADR.



Impression standard conteneur agréé ADR.

Nos conteneurs sont certifiés comme « large packaging » (grand conditionnement). Ce nouveau groupe de conditionnements est, muni ou non d'emballages intérieurs comme des boîtes ou des sacs, par exemple prescrit pour le transport de substances dangereuses pour l'environnement avec caractéristique UN 3077. Nous vous conseillerons sur ce que peuvent comprendre nos bacs ou pas.

### Légendes

- Produit de stock, prêt à l'expédition en 2 jours ouvrable.
- Délai de livraison 1 à 2 semaines.
- Livrable après concertation.



Conteneurs agréés ADR, autorisés pour le transport de substances dangereuses pour l'environnement.

réf.	contenance	dimensions longueur x largeur x hauteur	description
<b>MGB 240 UN</b>	● 240 l.	580 x 740 x 1070 mm	conteneur à 2 roues agrément ADR substances dangereuses
<b>MGB 360 UN</b>	● 360 l.	600 x 890 x 1100 mm	conteneur à 2 roues agrément ADR substances dangereuses
<b>MGB 660 UN</b>	● 660 l.	1210 x 765 x 1210 mm	conteneur à 4 roues agrément ADR substances dangereuses
<b>MGB 770 UN</b>	● 770 l.	1371 x 779 x 1316 mm	conteneur à 4 roues agrément ADR substances dangereuses

### Sur mesure

Quand nos produits standard ne satisfont pas complètement, nous vous aidons à trouver une solution. Avec l'aide de nos départements de vente et de montage, vous obtiendrez toujours un (nouveau) produit réussi.



Des conteneurs à déchets dont les parois sont partiellement fraisées et remplacées par du plastique transparent. Les déchets sont ainsi bien visibles. Ce conteneur est utilisé par les douanes dans les aéroports.



Conteneurs personnalisés pour le client Van Gansewinkel.

# COLLECTE DES DÉCHETS

## COUVERCLES BOMBÉS

Les conteneurs à couvercle bombé sont disponibles avec 3 types de couvercles et différents autocollants.



**Couvercle à deux trous.**



**Couvercle à trou ovale.**



**Couvercle avec fente.**

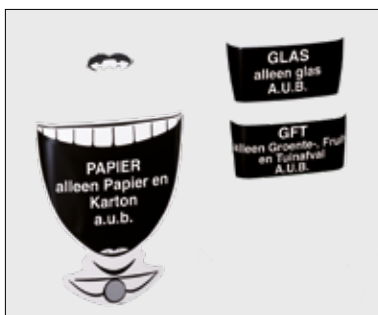

**Exemple d'autocollants disponibles, voir boutique en ligne pour plus d'exemples.**



Conteneur avec couvercle bombé et ouverture à rabat contre les odeurs et les insectes

Les conteneurs peuvent également être munis d'un couvercle bombé et d'une ouverture à rabat contre les odeurs et les insectes. Certains lieux comme les parcs d'attractions et les festivals génèrent beaucoup de déchets. Des conteneurs colorés avec des visages amusants vous permettent d'attirer l'attention des (jeunes) visiteurs et d'encourager le tri des déchets.



500 x 580 x 1080 mm, 120 litres

réf.	description
<b>MGB 120 BOL-2G</b>	● Conteneur 120 l. avec fente, sans autocollant
<b>MGB 120 BOL-OV</b>	● Conteneur 120 l. à trou ovale, sans autocollant
<b>MGB 120 BOL-SL</b>	● Conteneur 120 l. à deux trous, sans autocollant



600 x 740 x 1210 mm, 240 litres

réf.	description
<b>MGB 240 BOL-2G</b>	● Conteneur 240 l. à deux trous, sans autocollant
<b>MGB 240 BOL-OV</b>	● Conteneur 240 l. à trou ovale, sans autocollant
<b>MGB 240 BOL-SL</b>	● Conteneur 240 l. à fente, sans autocollant



ouvre-couvercle fixe pour MGB 120 ou MGB 240



réf.	description
<b>MGB 120.DO</b>	● ouvre-couvercle fixe, non monté
<b>MGB 240.DO</b>	● ouvre-couvercle fixe, non monté

ouvre-couvercle amovible pour MGB 240



réf.	description
<b>EN-7075030</b>	● non monté, avec matériaux de fixation



**Ouvre-couvercle.**



Système d'attelage amovible, sert également à faire rouler de manière ergonomique un conteneur comme un trois-roues.

réf.	description
<b>MGB 20</b>	● élévateur de conteneurs avec barre d'attelage pour MGB 240
<b>MGB 22</b>	● plaque de fixation de l'élévateur de conteneurs, vissée
<b>MGB 23</b>	● crochet de traction, vissé



**Avec notre ouvre-couvercle amovible Treffix, vos mains restent propres, le conteneur reste étanche et vous le mettez dans la rue sans ouvrir le couvercle.**



réf.	description
<b>MGB 19</b>	● protection pour MGB 240 avec clé triangulaire et ouverture limitée



système d'attelage des conteneurs 2 roues, non amovible

réf.	description
<b>EN-7075055</b>	● roulette pivotante, noire non montée
<b>EN-7075055-A</b>	● roulette pivotante, grise non montée

**Système d'attelage pour conteneur 240 l. pour fixation permanente avec roulette pivotante.**

# COLLECTE DES DÉCHETS

## CONTENEURS À 4 ROUES

Concernant les conteneurs 4 roues, nous conservons de stock toutes les dimensions en cinq couleurs. Les modèles les plus populaires sont les conteneurs 770 et 1100 litres avec corps et couvercles gris clair.

Tous les conteneurs disposent de la certification TÜV, sont produits à l'aide de nouveaux moules et sont conformes aux normes européennes les plus récentes. Engels garantit la qualité !

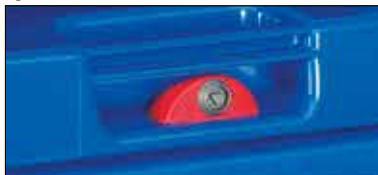

réf.	description
MGB-KANTEL4W	montée dans le couvercle

**Option : différentes possibilités de fermeture, telles que la serrure triangulaire, la serrure à gravité, etc.**



**Option : rosettes à verre, fente à papier et protection contre la pluie.**



**Option : ouverture supplémentaire du côté du long du corps.**

- 100
- 300
- 500
- 600
- 700

1370 x 784 x 1215 mm, 660 litres



réf.	description
MGB 660.	conteneur 4 roues avec couvercle
Réduction par gerbe (4 unités)	

1371 x 779 x 1316 mm, 770 litres



- 100
- 300
- 500
- 600
- 700

les combinaisons de couleurs entre bac et couvercle ne posent pas de problèmes      le système d'attelage représenté sur la photo est en option

réf.	description
MGB 770.	conteneur 4 roues avec couvercle
Réduction par gerbe (4 unités)	

1370 x 1085 x 1315 mm, 1100 litres



- 100
- 300
- 500
- 600
- 700

les combinaisons de couleurs entre bac et couvercle ne posent pas de problèmes

réf.	description
MGB 1000L.	conteneur 4 roues avec couvercle, 1100 l.
Réduction par gerbe (4 unités)	

# COLLECTE DES DÉCHETS

## CONTENEURS À 4 ROUES







MGB 1000L Couvercle dans couvercle. Attention : cet article est disponible sur demande. Pour plus d'informations, contactez notre service commercial.

Les conteneurs de déchets à 4 roues d'une contenance de 1100 litres possèdent un couvercle dans le couvercle. Le corps, ainsi que le couvercle et le clapet du couvercle sont disponibles en différentes couleurs.

1370 x 1070 x 1465 mm, 1100 l. couvercle rond



-  DID.1
-  DID.3
-  DID.5
-  DID.6
-  DID.7

réf.	description
MGB 1100.7-	● conteneur gris, couvercle à clapet jaune, rouge, bleu, vert ou gris

1667 x 1145 x 1420 mm, 1700 litres



-  500
-  600
-  700

réf.	description
MGB 1700.	○ conteneur 4 roues avec couvercle en bleu, vert ou gris



**En option : Frein central. Peut uniquement être débloqué à l'aide d'une clé triangulaire. Permet d'éviter toute utilisation abusive.**



réf.	description
021000 147 019	● blocage de direction

**Les blocages de direction offrent une meilleure manœuvrabilité et sont obligatoires en combinaison avec un système d'attelage. Deux sont nécessaires par conteneur.**



**Poignées sur le côté court.**



**En option : roues lisses.**

### Légendes

- Produit de stock, prêt à l'expédition en 2 jours ouvrable.
- Délai de livraison 1 à 2 semaines.
- Livrable après concertation.

Presque toutes les options que vous pouvez obtenir sur nos conteneurs à 2 roues sont aussi disponibles pour les conteneurs à 4 roues.



**Fente à papier pour conteneurs 660, 770 et 1000 l.**



**Clapet métallique type boîte aux lettres.**



**Serrure triangulaire sur adaptateur DIN, uniquement sur MGB 1100.**

### Légendes

- Produit de stock, prêt à l'expédition en 2 jours ouvrable.
- Délai de livraison 1 à 2 semaines.
- Livrable après concertation.

Nous pouvons équiper nos conteneurs à déchets 4 roues de systèmes d'attelage pour permettre un déplacement en train derrière un tracteur. En attelant les conteneurs comme un train, vous regroupez jusqu'à six conteneurs en une seule fois et économisez beaucoup de temps.



*Vous détez les conteneurs en appuyant sur la barre de traction vers le bas. Rapide et pratique.*



*Nos systèmes d'attelage pour conteneur à quatre roues sont placés entre les roues et le bac. Cela garantit une force de traction maximale et permet de maintenir le conteneur intact.*

réf.	description
<b>MGB 05</b>	● système d'attelage pour MGB 660/770, avec blocage de direction et montage
<b>MGB 28</b>	● système d'attelage pour le MGB 1000/1100, avec blocage de direction et montage



*Avec le même chariot élévateur utilisé pour tirer un train de conteneurs, vous pouvez aussi les vider.*

réf.	description
<b>EN-7073007</b>	● préhension pour chariot élévateur pour MGB 660/770/1000, monté
<b>Attention : uniquement en combinaison avec plaques de renfort ou système d'attelage</b>	



Système d'ouverture à pédale de qualité industrielle, pédale mince à coins arrondis en combinaison avec système de préhension par chariot élévateur.

réf.	description
EN-7075108	● système d'ouverture à pédale pour 660 l. modèle hôpital
EN-7075110	● système d'ouverture à pédale pour 770 l. modèle hôpital
EN-7075120	● système d'ouverture à pédale pour 1000 l. modèle hôpital

Les plaques de renfort servent de renfort pour les conteneurs agréés ADR. Nos pédales et nos préhensions pour chariots élévateurs y sont montées.



réf.	description
EN-7071038-2	● plaques de renfort pour MGB 660/770
EN-7071001-2	● plaques de renfort pour MGB 1000/1100

Les profils de renfort sont utilisés pour les trains de conteneurs sur des terrains accidentés.



réf.	description
EN-7071016-2	● ensemble de profils de renfort universels

Le package confort comprend un ressort à gaz, permettant d'ouvrir et de fermer le couvercle facilement et silencieusement.



réf.	description
MGB-GASDV	● package confort



Système d'ouverture à pédale ultra-robuste en acier, adapté en combinaison avec un système de préhension par chariot élévateur.

réf.	description
EN-7075106	● système d'ouverture à pédale pour 660 l. modèle industrie
EN-7075112	● système d'ouverture à pédale pour 770 l. modèle industrie
EN-7075119	● système d'ouverture à pédale pour 1000 l. modèle industrie
<b>Attention : uniquement en combinaison avec plaques de renfort ou système d'attelage</b>	

## BOÎTES À AIGUILLES

### Caractéristiques :

- **Verrouillage temporaire et permanent sûr**
- **Clapet à ouvrir à deux mains à l'aide de boutons-poussoirs**
- **Large ouverture de remplissage**
- **Système universel d'élimination pour aiguilles**
- **Stable grâce au fond large**
- **Simple et sûr à transport (poignée intégrale)**
- **Cordon de fixation en PP pour fixation au support/à la poignée**

Les conteneurs à aiguilles sont équipés d'un système de verrouillage temporaire innovant : une simple pression sur un bouton permet une ouverture et une fermeture sûres. La capacité de remplissage est optimale par rapport au volume. Les conteneurs à aiguilles sont fabriqués, testés et certifiés selon la norme BS7320:1990, NFX 30-500, agréés ADR pour le transport de déchets cliniques UN3291 selon les dernières spécifications ADR/RID/IMDG.



réf.	vo-lume	dimensions logeur x largeur x hauteur	description
NLD-015-1	1,5 l.	185 x 130 x 120 mm	conteneur à aiguilles certifié
NLD-025-1	4,5 l.	185 x 130 x 200 mm	conteneur à aiguilles certifié
NLD-035-1	3,5 l.	227 x 160 x 168 mm	conteneur à aiguilles certifié
NLD-055-1	5,5 l.	227 x 160 x 270 mm	conteneur à aiguilles certifié
NLD-075-1	7,5 l.	227 x 160 x 390 mm	conteneur à aiguilles certifié
NLD-090-1	9 l.	185 x 130 x 645 mm	conteneur à aiguilles certifié

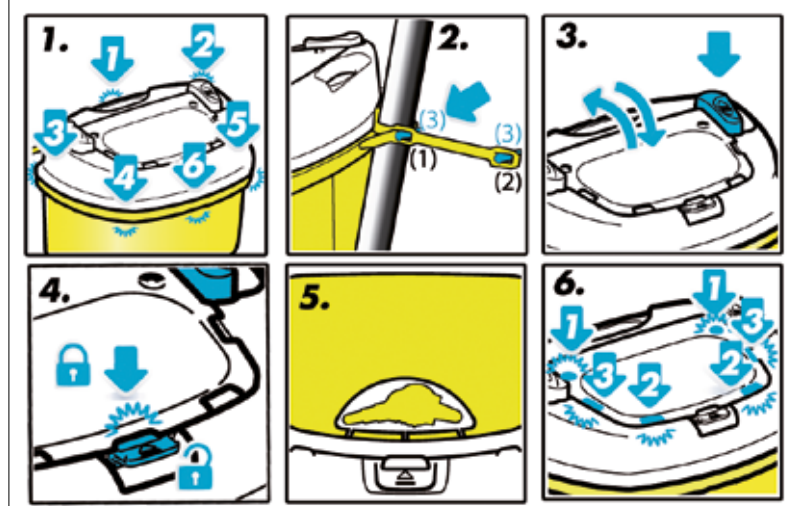

1. Insérez le couvercle dans le bord du conteneur à aiguilles et enfoncez les clips pour fixer le couvercle.
2. Fixez, si nécessaire, le conteneur à aiguilles à l'aide du cordon de fixation dans l'une des deux positions possibles.
3. Appuyez sur l'un des boutons-poussoirs pour ouvrir ou fermer le clapet.
4. Verrouillez temporairement le clapet en exerçant une pression sur le clapet à hauteur de la languette de fermeture. Enfoncez la languette de fermeture pour réouvrir le clapet.
5. Choisissez un des dispositifs, selon l'instrument à jeter (seringues, stylos à insuline, aiguilles, etc.)
6. Fermeture définitive : appuyez sur les 6 zones de fermeture, commencez par l'arrière du clapet, puis l'avant et les côtés.

Les fûts de déchets hospitaliers Engels sont fermés hermétiquement au moyen d'une fermeture définitive et de 11 points qui fixent définitivement le couvercle au fût. Les fûts ont de grandes poignées intégrées et sont faciles à soulever. Chaque fût est muni par défaut d'un code-barres unique. En option, ils sont disponibles avec ouverture d'accès. Tant les fûts que les boîtes sont agréés ADR jusqu'à un contenu de 25 kilos.



réf.	vo-lume	dimensions longueur x largeur x hauteur	description
PP30JJ	30 l.	400 x 300 x 300 mm	fût médical standard couvercle lisse
PP50JJ	50 l.	400 x 350 x 500 mm	fût médical standard couvercle lisse
PP60JJ	60 l.	400 x 300 x 670 mm	fût médical standard couvercle lisse



réf.	contenance	dimensions longueur x largeur x hauteur	description
PO30JJ	30 l.	400 x 300 x 300 mm	fût médical couvercle avec ouverture d'accès
PO50JJ	50 l.	400 x 350 x 500 mm	fût médical couvercle avec ouverture d'accès
PO60JJ	60 l.	400 x 300 x 670 mm	fût médical couvercle avec ouverture d'accès

Les boîtes pour hôpitaux sont agréées ADR jusqu'à un contenu de 25 kg. Engels a différents types de boîtes de déchets dans son assortiment pour différents types de déchets. En cas de quantités élevées, une impression est possible. Contactez notre service commercial pour plus d'informations.



Les déchets hospitaliers demandent un traitement spécial par rapport aux déchets normaux. Leur stockage et leur transport entraînent des risques Engels propose donc une gamme de produits à part pour le secteur des soins.



Engels a un couvercle breveté selon les exigences de la norme EN ISO 23907, où le couvercle fonctionne avec des charnières et reste sur le fût.



réf.	description
CHARINOX	standard avec pédale, 2 roues, 500 x 400 x 950 mm
CHAR50	standard avec pédale, 4 roues, 570 x 390 x 850 mm
SUPPACA	chariot de transport avec 4 roues, 350 x 300 x 150 mm

# EMBALLAGES POUR DÉCHETS DASRI

## CONTENEURS 2 ET 4 ROUES



**Les conteneurs à 4 roues conviennent pour le vidage dans une installation de basculement.**



**Passage fourches, pour le déplacement rapide et le vidage simple**



**Plaques de fond, renforcement pour agrément ADR**



**Système d'attelage amovible pour faciliter le transport de conteneurs approuvés ADR.**



**Barre amovible facile à fixer sur la plaque de fond.**

Nos MGB 660 ZHA et MGB 770 ZHA ne sont pas équipés d'un arrêt d'écoulement, selon les prescriptions ADR, afin que des bactéries ne puissent pas se nicher dans les joints.



*Conteneurs de collecte et de transport agréés ADR pour les déchets hospitaliers.*

réf.	contenance	dimensions longueur x largeur x hauteur	description
<b>MGB 240 ZHA</b>	● 240 l.	580 x 740 x 1079 mm	conteneur à 2 roues pour les déchets hospitaliers
<b>MGB 360 ZHA</b>	● 360 l.	600 x 890 x 1100 mm	conteneur à 2 roues pour les déchets hospitaliers
<b>MGB 660 ZHA</b>	● 660 l.	1210 x 765 x 1210 mm	conteneur à 4 roues pour les déchets hospitaliers
<b>MGB 770 ZHA</b>	● 770 l.	1371 x 779 x 1316 mm	conteneur à 4 roues pour les déchets hospitaliers
<b>ZAK 60 ZHA</b>	○ 60 l.	non applicable	Sac en PE avec impression les déchets hospitaliers / UN3291 (par 200 pièces)

Nos conteneurs verrouillables renforcés 240, 360, 660 et 770 litres sont testés et approuvés ADR pour le transport des déchets hospitaliers comme conditionnement combiné avec nos sacs-poubelles résistants reconnaissables (si bien fermés). Une exigence importante est qu'aucun liquide ne peut sortir du conteneur renversé. La prescription de conditionnement ADR recommande donc l'utilisation de moyens d'absorption en cas de présence de liquides dans les conteneurs !



*L'ouverture du couvercle permet de garder les mains propres. Ici avec barre de traction et roues lisses.*



*Les sacs-poubelles conviennent aux déchets hospitaliers.*



Nous pouvons équiper nos conteneurs à déchets (aussi bien 2 que 4 roues) de systèmes d'attelage pour permettre un déplacement en train derrière un tracteur. C'est calculé précisément, vous parcourez avec six conteneurs un parcours aussi facilement qu'avec un.

Nos systèmes d'attelage pour conteneur à quatre roues sont placés entre les roues et le bac. Cela garantit une force de traction maximale et permet de maintenir le conteneur intact.



*Système standard : vous détez les conteneurs en appuyant sur la barre de traction vers le bas. Rapide et pratique (hôpital universitaire de Maastricht).*

Le transport interne de bouteilles d'air comprimé aux différents services est une manipulation quotidienne qui n'est pas entièrement sans risque. Ces bouteilles sont maintenues en place par des inserts faits sur mesure. Dans chaque chariot, 18 bouteilles d'air comprimé de trois diamètres différents sont stockées, faisant partie des bouteilles d'air comprimé les plus courantes.



*Bac de grand volume en plastique sur roues lisses, barre de poussée pour pilotage contrôlé, peut aussi être muni de différents intérieurs sur mesure.*

**Les cachetages à languette comprennent une zone à déchirer, afin que le cachetage puisse être rompu facilement. Une fois cassé, le cachetage ne peut plus être réutilisé. Les cachetages à languette ont une numérotation unique, ce qui permet un enregistrement et vous savez quand quelqu'un a accédé au contenu.**



**En outre, votre équipement est toujours complet et vérifié avant que vous soyez de nouveau en route.**



**Le chariot de sauvetage est complété et cacheté : pas de surprises lors d'une prochaine utilisation.**

### Légendes

- Produit de stock, prêt à l'expédition en 2 jours ouvrable.
- Délai de livraison 1 à 2 semaines.
- Livrable après concertation.

## CONTENEURS EN ACIER

Dans certains cas, les conteneurs en acier sont privilégiés. Notamment en cas de charge lourde et quand le conteneur doit être ignifuge et retardateur de flammes. Les conteneurs en acier sont aussi utilisés lorsque l'on travaille avec des solvants qui réagissent avec le plastique comme du diluant ou du white-spirit.

### Fabrication

Les pièces en acier avec lesquelles les conteneurs sont réalisés sont formées dans des moules. Les côtés et le fond sont ensuite soudés pour former un conteneur complet. Lorsque ce conteneur est entièrement réalisé, il est dégraissé et mordancé (dans de l'acide chlorhydrique). Ils sont ensuite complètement galvanisés dans un bain de zinc chaud avec un petit peu d'aluminium, afin que les conteneurs en acier ne puissent plus se corroder.



### Légendes

- Produit de stock, prêt à l'expédition en 2 jours ouvrable.
- Délai de livraison 1 à 2 semaines.
- Livrable après concertation.



Nos conteneurs en acier sont galvanisés à chaud et donc protégés contre la rouille. Les conteneurs en acier sont conformes à la même norme que les conteneurs en plastique et disposent des mêmes capacités.

∅ 387 x 510 mm  
35 l.



réf.	description
<b>MGBS 35</b>	● avec poignée

∅ 387 x 700 mm  
50 l.



réf.	description
<b>MGBS 50</b>	● avec poignée

490 x 560 x 960 mm  
120 litres



réf.	description
<b>MGBS 120</b>	● couvercle en acier, 2 roues, préhension frontale

600 x 740 x 1070 mm  
240 litres



réf.	description
<b>MGBS 240</b>	● couvercle en acier, 2 roues, préhension frontale

# COLLECTE DES DÉCHETS

## CONTENEURS EN ACIER



Les conteneurs en acier présentés sur cette page satisfont à la norme EN840-2/5/6. Munis d'un couvercle en acier ou en plastique et de 4 roulettes pivotantes noires dont 2 avec frein. Vous voyez quelques détails sur les photos ci-dessous.

1370 x 780 x 1245 mm  
660 l.



réf.	description
ACS 660.09	● conteneur en acier avec couvercle en plastique noir
ACS 660.00	● conteneur en acier avec couvercle en acier



*Munis d'une préhension frontale et DIN.*



*Plusieurs poignées pour une ouverture et un déplacement faciles et sûrs.*

1370 x 780 x 1370 mm  
770 l.



réf.	description
ACS 770.09	● conteneur en acier avec couvercle en plastique noir
ACS 770.00	● conteneur en acier avec couvercle en acier



*Coins renforcés.*

# COLLECTE DES DÉCHETS

## CONTENEURS EN ACIER

Les conteneurs en acier à 4 roues de 660 litres, 770 litres, 1100 litres et 1600 litres sont très solides. Ces conteneurs résistent aux chocs, sont ignifuges et retardateurs de flammes. Ils sont faciles à déplacer grâce aux grandes roues et aux poignées soudées au conteneur. Le frein sur les roues permet de les bloquer rapidement et facilement pour que le conteneur reste aussi en place sur des surfaces en pente. Le corps des conteneurs est de forme conique pour un vidage facile.



**Facile à déplacer et à fixer.**



**Pour des applications spéciales, nous pouvons équiper les conteneurs de roues lourdes.**

1370 x 970 x 1430 mm  
1100 l.



réf.	description
ACS 1000.09	● conteneur en acier avec couvercle en plastique noir
ACS 1000.00	● conteneur en acier avec couvercle en acier

1360 x 1070 x 1470 mm  
1100 l.



réf.	description
MGBS 1100.000-KS	● 1100 l. couvercle rond en acier, fermeture sûre pour les enfants, préhension DIN



Nous pouvons équiper nos conteneurs à déchets à 4 roues de systèmes d'attelage pour permettre un déplacement en train derrière un tracteur. Vous regroupez ainsi jusqu'à six conteneurs en une seule fois et gagnez beaucoup de temps.



Nous proposons toute une gamme d'options pour les conteneurs à 4 roues, telles que les systèmes de barre de traction, le frein central, la protection contre l'ouverture, différentes serrures et des roues pour usage intensif. Les conteneurs peuvent être peints dans la couleur de votre choix. Les couvercles sont disponibles en acier ou en plastique.



1668 x 1120 x 1465 mm  
1600 l.

réf.	description
<b>MGBS 1600.000</b>	○ 1600 l. avec couvercle en aluminium en 2 parties, avec préhension Geesink

Engels propose aussi différents conteneurs en grillage, idéal pour garder une bonne vision de votre stock. Les conteneurs en grillage évitent, de plus, l'enfermement des vêtements ou des matériaux d'emballage.



1665 x 1074 x 640 mm  
2000 l.

réf.	description
<b>GAASCON 1232</b>	○ Conteneur grillagé 2000 l. avec préhension Geesink



**Préhension Geesink**



**Préhension DIN.**



**Préhension frontale.**



**Option : frein central.**

# COLLECTE DES DÉCHETS

## GRAND VOLUME ACIER

Les couvercles sont disponibles avec une fermeture brevétée unique. Le couvercle peut ainsi être facilement verrouillé avec un cadenas contre les déversements de déchets non souhaités ou comme protection enfants. Lors du vidage, le couvercle s'ouvrira cependant grâce à une serrure à gravité, sans devoir retirer le cadenas.

Les couvercles métalliques sont, en outre, munis de ressorts à gaz et de crans d'arrêt afin que le couvercle ne se ferme pas trop brutalement.



Patte pour cadenas (option).



Fermeture de couvercle.



Le couvercle reste ouvert grâce au mécanisme à ressort.



Conteneur de 2500 litres avec couvercle en acier.

Pour de gros volumes, compatibles avec les préhensions DIN habituelles, nous proposons des conteneurs à déchets en acier. Ils sont disponibles pour des volumes de 2000 à 5000 litres. Ces conteneurs bénéficient également d'une galvanisation à chaud. Les couvercles sont disponibles en plastique, en acier ou en aluminium.

Ils ont quatre roues, dont deux freinées avec frein central et guidages directionnels. Pour des applications lourdes, des roues « heavy duty » sont aussi disponibles.

Différentes possibilités de fermeture sont aussi disponibles (serrure triangulaire, serrure à gravité ou serrure avec protection enfant). Ces conteneurs peuvent aussi être fournis avec un système d'attelage.

**2250 x 1400 x 1260 mm  
2500 litres**



réf.	description
REL 2500.000	● corps galvanisé, 2 couvercles à ressort galvanisés

**2250 x 1700 x 1460 mm  
3000 litres**



réf.	description
REL 3000.000	○ corps galvanisé, 2 couvercles à ressort galvanisés

**2250 x 2520 x 1460 mm  
5000 litres**



réf.	description
REL 5000.000	○ corps galvanisé, 4 couvercles à ressort galvanisés

**2250 x 3160 x 1600 mm  
7000 litres**



réf.	description
REL 7000.000	○ corps galvanisé, 4 couvercles à ressort galvanisés



Conteneur de déchets  
en acier : Aero



*E-LINE* Casino



Aero 30 % enterré

## AVANTAGES

Engels a développé sa propre gamme de conteneurs hors sol, notamment le Casino. Une gamme de produits pragmatiques avec un bon rapport qualité-prix. Visant la qualité avec un design simple. Un conteneur hors sol abordable qui répond aux attentes du client.

Le casino est déjà disponible dans la variante conteneur de textile avec double trappe d'accès. Le conteneur sera aussi disponible dans un avenir proche pour d'autres types de déchets.

**Avec une équipe expérimentée et un parc de machines très modernes, Engels Behältertechnik GmbH fabrique à Selmsdorf des produits en acier et des produits dans d'autres métaux. Le Casino est aussi fabriqué en interne.**

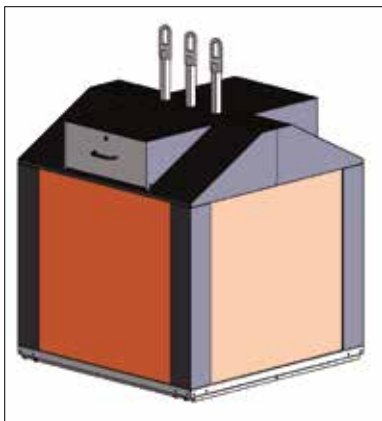

**Le Casino est facile à placer et, grâce aux dimensions compactes, à tout endroit souhaité. Vous trouverez ci-dessous les dimensions et schémas techniques.**

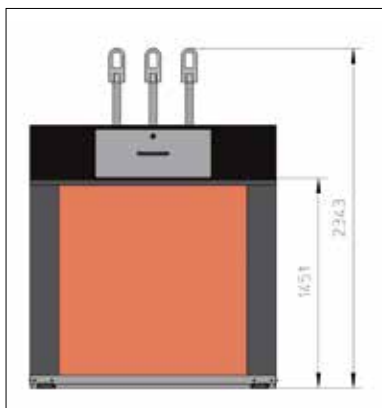
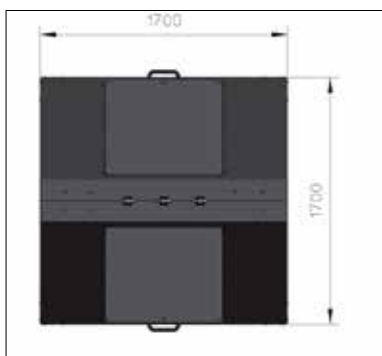

### Les avantages du Casino **E-LINE** sont :

- Construction modulaire
- Facile à installer
- Inutile de creuser, une surface plane suffit
- À adapter aux souhaits du client
- Fonctionnel et basique
- Constitution simple et donc prix avantageux
- Trappe d'accès textile
- Matériaux galvanisés pour une longue durée de vie
- Facile et simple à vider
- À munir en option d'une plaque de texte

Le conteneur de textile de base avec une trappe d'accès pour le textile a une capacité de stockage de 4 m<sup>3</sup> et est livré avec :

- 2 trappes d'accès pour le textile
- Système de préhension à trois crochets (préhension simple, double ou Kinshofer sur demande)
- Variante de trappe de fond standard (2 parties)
- RAL 7016 (autres couleurs sur demande)
- Manipulation de trappe de fond à l'aide de barres



réf.	description
SP-70405105-7016	○ Conteneur textile Casino de base avec 2 trappes pour le textile, système de préhension à trois crochets et variante de trappe de fond standard. Couleur : RAL 7016.



**SPÉCIFIQUES AU CLIENT**

Le conteneur hors sol Casino est adapté en concertation avec vous pour la collecte de plastique, de déchets résiduels, de verre, de PMC et de papier. Nous adaptons le design au déchet, par exemple une rosette à verre. Par ailleurs, nous pouvons utiliser différents systèmes de préhension et différentes variantes de trappe de fond. Pour indiquer clairement les différents types de déchets, il est possible d'appliquer d'autres couleurs afin que l'indication de déchets soit encore plus claire. Il est même possible de réaliser le conteneur en plusieurs couleurs et de l'adapter à votre préférence.

**Systèmes de préhension :**



*Système de préhension à crochet unique.*



*Système de préhension à deux crochets.*



*Système de préhension à trois crochets.*



*Système de préhension Kinshofer.*

**Référence à Tilburg :**



**Variantes de trappe de fond :**

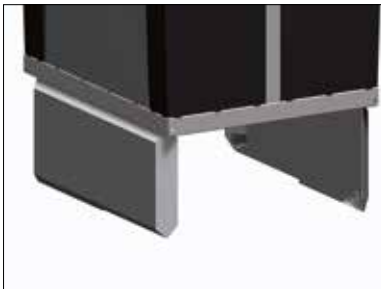

*Double trappe (standard).*



*Trappe unique.*



*Trois trappes pour trois types de verre.*



**Légendes**

○ Livrable après concertation.

**Le design sobre du conteneur de déchets en acier Aero a été entièrement développé en interne. Du projet conceptuel et de l'élaboration technique à Eindhoven jusqu'à la production à Selmsdorf, Engels a tout contrôlé.**

**Un conteneur enter-  
ré n'est pas toujours  
souhaitable pour les raisons  
suivantes :**

- **Le coût : la livraison et l'installation de cuves en béton, surtout à un niveau phréatique élevé, coûtent souvent plus cher que les conteneurs à déchets même.**
- **La faisabilité : les villes ont beaucoup d'infrastructures souterraines. Les conduites d'eau, les conduites de gaz, les câbles d'électricité et les câbles de données, les égouts et les tunnels compliquent souvent le creusement de fosses de 2,5 mètres de profondeur.**



**Le conteneur peut être muni de textes sur le déchet en question.**



*Un conteneur de déchets hors sol développé en interne*

#### **Avantages :**

- Construction modulaire
- Facile à installer
- Déblaiement inutile
- À adapter aux souhaits du client
- Embellissement de l'environnement
- Tous les systèmes de préhension courants disponibles



*Avant.*

*Après.*

Les conteneurs sont réalisés en tôle d'acier galvanisé et aluminium, les parois latérales et les panneaux sont fabriqués à partir d'une seule plaque, ce qui rend le conteneur particulièrement résistant. Les trappes du fond galvanisées à chaud (en dessous) sont conçues de manière à ce que le verre et les liquides résiduels soient récupérés dans la trappe, afin de garantir la propreté.

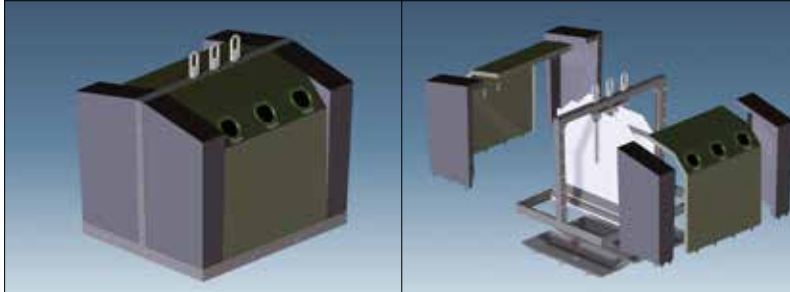

Les trous pour l'insertion du verre et/ou du papier sont finis avec une ouverture en plastique ou en acier inoxydable avec un clapet en caoutchouc ou en acier inoxydable.



### Systèmes de préhension

L'Aero peut être fourni avec un système de préhension à un, deux ou trois crochets ou avec un système de préhension Kinshofer. En cas de préhension à deux crochets, à trois crochets ou Kinshofer, l'ouverture et la fermeture des trappes de fond sont contrôlées pendant le vidage par un système de chaînes et de câbles en acier.



Système de préhension à crochet unique.



Système de préhension à deux crochets.



Système de préhension à trois crochets.



Système de préhension Kinshofer.

### Variantes de trappes de fond

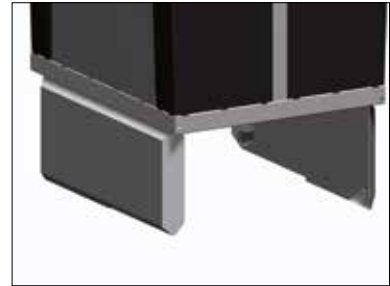

Principe double trappe (standard), double crochet, trois crochets et Kinshofer

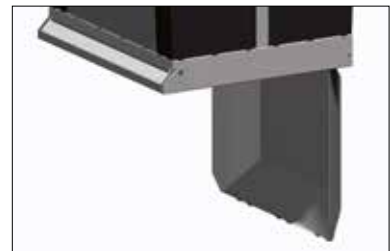

Principe trappe unique, crochet unique.

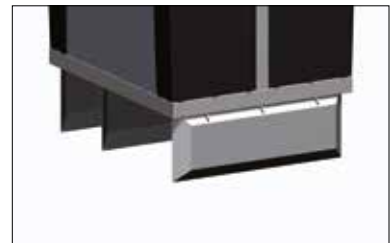

Principe 3 trappes, trois crochets.



Le design de l'Aero vise à ce que l'extérieur des conteneurs soit identique pour tous les déchets, seule l'opercule est adaptée. Les panneaux latéraux et le cadre sont disponibles dans différentes couleurs. Grâce à cette variété de couleurs, le conteneur peut être adapté au déchet, ou être muni d'un revêtement en poudre voyant ou discret quand c'est nécessaire.

### Contrôle d'accès

L'Aero peut être fourni avec contrôle d'accès, afin que seuls les utilisateurs avec carte d'accès, comme les habitants d'un immeuble ou d'une zone, puissent utiliser le dispositif de déchets.

### Tarifs différenciés

Des tarifs différenciés sont aussi possibles. À l'aide d'une puce, la quantité de déchets déposés est enregistrée. Plus la quantité de déchets est élevée, plus la taxe est élevée. Cela encourage un meilleur tri des déchets.



Conteneurs Aero à Amsterdam-Sud-est.



Conteneurs Aero avec trappe pour la commune de Valkenswaard.



réf.	description
SP-4205014	○ Aero avec préhension Kinshofer, tambour 80 l.



réf.	description
SP-4205011	○ Aero avec préhension Kinshofer, pour déchets papier.



réf.	description
SP-4205010	○ Aero avec préhension à trois crochets, 3 types de déchets pour le tri du verre.



réf.	description
SP-4205016 avec serrure	○ Aero avec préhension à trois crochets, 2 trappes d'ouverture (ø 600 mm) avec serrure.

réf.	description
SP-4205017 sans serrure	○ Aero avec préhension à trois crochets, 2 trappes d'ouverture (ø 600 mm) sans serrure.

### Légendes

○ Livrable après concertation.



Conteneurs Aero avec système de préhension 1 crochet et tambour 80 litres pour le service régional de déchets (RAD) Hoeksche Waard.

MODÈLE DE BASE

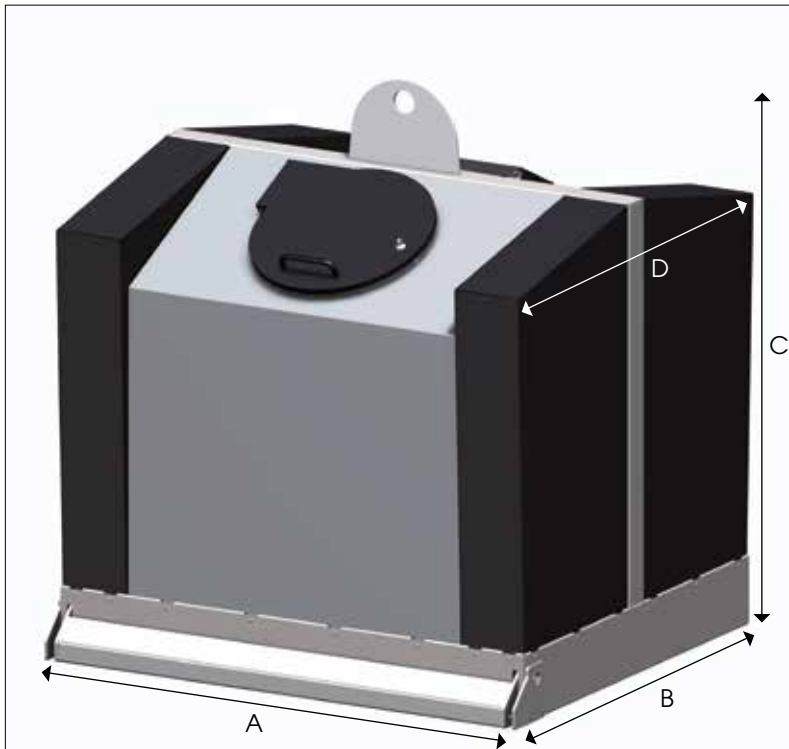

A 1770 mm  
B 1484 mm  
C 2100 mm  
D 1557 mm

réf.	description
SP-4205020	○ modèle de base avec système de préhension à crochet unique, 2 trappes d'ouverture (ø 600 mm) avec serrure, 3,3 m³ de contenu, 1 trappe de fond avec pédale d'ouverture.

Pour plus d'informations et les possibilités concernant votre situation spécifique, vous pouvez contacter notre service commercial. Ils se feront un plaisir de vous conseiller sur vos possibilités actuelles et futures en matière de systèmes de préhension, de trappes d'ouverture et de tarifs différenciés pour votre situation spécifique.



Quelques conteneurs Aero en attente de livraison dans notre usine de fabrication à Selmsdorf.



Les trous pour l'insertion du verre et/ou du papier sont finis avec une ouverture en plastique ou en acier inoxydable avec un clapet en caoutchouc ou en acier inoxydable.



Aero avec préhension à crochet unique.



Aero avec clapet à papier.



Engels a installé 28 conteneurs Aero à différentes écluses pour les déchets des bateaux de navigation intérieure. Les conteneurs Aero sont dotés d'un contrôle d'accès basé sur le principe du « pollueur payeur ».

## SEMI-ENTERRÉ



**Le semi-Aero est placé dans une cuve enterrée, de sorte que le conteneur ne peut pas bouger.**



**Plus grande contenance grâce au volume supplémentaire dans le sol.**



**La cuve enterrée est ouverte dans le fond afin que l'eau n'y stagne pas.**



**Un profil comble la fente entre la cuve enterrée et le conteneur, afin que du sable ou des feuilles ne puissent pas y pénétrer.**

L'Aero peut aussi être fourni dans une variante semi-enterrée.



*Aero avec base enterrée.*

### Caractéristiques Aero avec base enterrée :

- Le volume et le degré de remplissage sont nettement plus élevés, à savoir 35 % (1100 litres en plus).
- Installation dans une cuve enterrée. Cela signifie que le conteneur ne peut pas bouger. Il faut cependant creuser pour l'installation. La profondeur est cependant limitée, de sorte qu'il ne faut pas tenir compte des câbles et des conduites.

### Variantes de trappe de fond :



*Système de préhension à deux crochets, à trois crochets ou Kinshofer.*



*Système de préhension à crochet unique.*



## CONTENEURS SEMI-ENTERRÉS



**Tièrso Polyester : léger et  
entièrement modulaire**



**Tièrso Eco : avantageux à  
l'achat et à l'utilisation,  
en plastique recyclable**



**Tièrso Métal : solide et  
inflammable**

# ENGELS

beau et peu onéreux en termes  
d'utilisation



**Avec finition en aluminium**



**Avec finition en bois**



**Avec finition en plastique**





Facile à installer et vider



Poids léger



Aussi avec contrôle d'accès

# ENGELS

pratique et peu onéreux en termes  
d'utilisation



*Tiërso ECO 3000 litres et un Tiërso ECO 5000 litres avec revêtement de lattes en plastique. Ne rouille pas, ne pourrit pas, ne se fendille pas, a une longue durée de vie. Ici réalisé avec double trappe d'accès et autocollant avec type de déchets ou consignes d'utilisation.*

### Avantages :

- Intéressant sur le plan technique et des tarifs  
Grâce à la conception simple et au mélange de matériaux, le Tiërso Eco est avantageux à l'achat et constitue une alternative de choix aux conteneurs à quatre roues traditionnels.
- Accessoires spécifiques aux clients  
Il est facile de monter une plaque avec un logo sur une finition en bois. Les couvercles sont disponibles dans tous les coloris RAL possibles et peuvent même être dotés d'un logo ou de consignes d'utilisation.
- Installation facile  
Le Tiërso Eco est léger et peut donc facilement être entreposé et installé à l'aide d'une grue légère. Il est souvent possible d'utiliser le véhicule de collecte pour la pose.
- Hygiène  
Les éventuels liquides qui s'écoulent des déchets sont recueillis dans un bac collecteur, qui peut être facilement pompé pour garantir l'hygiène.
- Fond renforcé  
De par sa conception, le fond du cuvelage bénéficie d'une grande solidité et résiste mieux à la poussée des eaux.



**Facile et rapide à installer avec une pelleuse.**



**Vidage facile.**



Le conteneur semi-enterré Tiërso Eco remplace avantageusement les conteneurs à quatre roues traditionnels. En polyéthylène (HDPE) rotomoulé, totalement recyclable et résistant aux rayons ultraviolets. Le conteneur Tiërso Eco est conçu pour une longévité maximale.

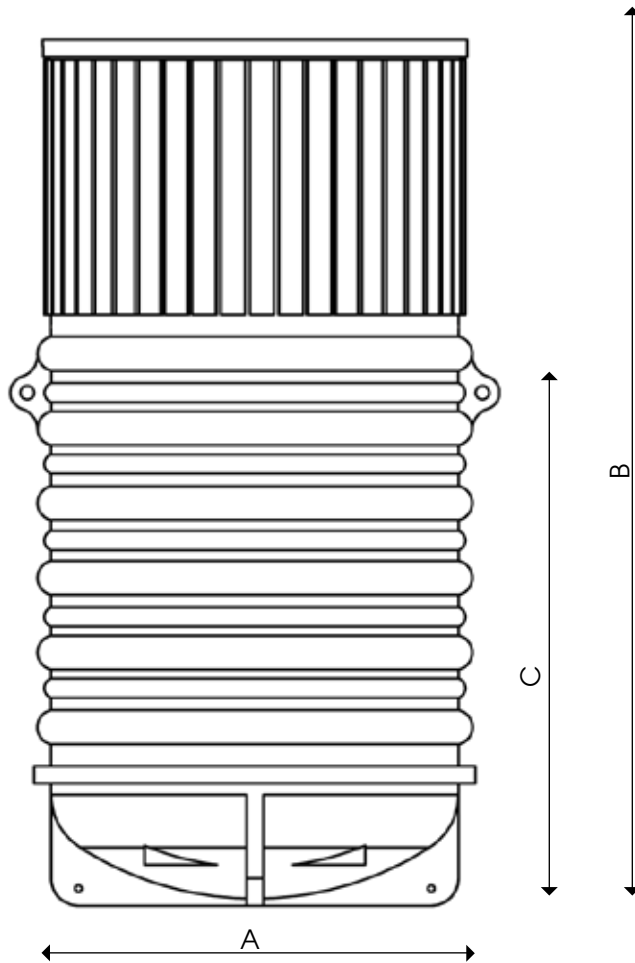

### Options modèle de base :

- Couvercle en polyéthylène avec trappe d'accès
- Finition bois imprégné.
- Cuve extérieure en polyéthylène nervuré solide et qui résiste aux rayons ultraviolets pour un meilleur ancrage
- Bac de collecte au fond
  - 1 300 litres : non applicable
  - 3000 litres : 45 l.
  - 5000 litres : 60 l.
- Huit points d'ancrage intégrés à la plaque de fond
- Système de préhension à crochet simple, à double ou triple crochet ou Kinshofer, en fonction de la solution choisie pour le contenu
- Contenance :
  - Sac de portage en polypropylène (éventuellement renforcé pour le verre)
  - Bac intérieur en acier
- Ouvertures :
  - 1300 litres : ø 35 cm
  - 3000 L : ø 35 cm
  - 5000 L : ø 50 cm

version	description
<b>T-ECO-1300</b>	○ contenance : 1300 l.
	A ø 1000 mm
	B hauteur totale 2 700 mm
	C dont 1600 mm enterrés
<b>T-ECO-3000</b>	○ contenance : 3000 litres
	A ø 1300 mm
	B hauteur totale 2800 mm
	C dont 1700 mm enterrés
<b>T-ECO-5000</b>	○ contenance : 5000 l.
	A ø 1710 mm
	B hauteur totale 2800 mm
	C dont 1700 mm enterrés

### Légendes

○ Livrable après concertation.



**Grâce à la grille de fond en polypropylène, le sac intérieur n'entre pas en contact avec les liquides résiduels.**



**Couvercle avec poignées renforcées Également disponible en différentes couleurs pour le tri des déchets.**

## SAC DE PORTAGE STANDARD ET RENFORCÉ

### Sac de portage :

- **2 types : avec fermeture par cordon ou avec trappe de fond à charnières en plastique**
- **En PE**
- **Préhension à l'aide de 4 boucles de levage**
- **Système à 1 crochet (standard). Le sac de portage est fixé au couvercle. Nous fournissons aussi la variante avec fond en plastique avec une préhension Kinshofer ou à plusieurs crochets**



**Sac de portage standard.**



**Sac de portage renforcé avec fond à charnières en plastique.**

Le Tiërso Eco est disponible avec 2 types de sac de portage ou bac intérieur. Il y a un sac de portage avec fond en plastique avec mécanisme à charnières et une variante avec une simple fermeture par cordon. Les sacs de portage conviennent aux déchets résiduels, au papier et au plastique. Nous fournissons aussi la variante avec fond en plastique dans un modèle convenant aux déchets biologiques et/ou au verre. Le modèle standard est basé sur un système à 1 crochet. La variante avec le fond à charnières en plastique peut aussi être fournie pour une préhension Kinshofer ou à plusieurs crochets (fond en 2 parties à charnières).

### Avantages du sac de portage standard avec fermeture par cordon :

- Solution avantageuse
- Exploitation maximale du volume
- Le sac de portage est fixé au couvercle, ce qui contribue au vidage rapide
- Pas de problème avec des cadenas
- Risque réduit de couvercles endommagés
- Charge de travail sûre : 1250 kg



La corde du sac de portage standard a une double fermeture. À l'aide cette corde, le sac de portage peut être vidé. La fermeture et la corde sont fixées sur le côté du sac de portage.

### Avantages du sac de portage renforcé avec fond à charnières :

- Vidage à distance par mécanisme de contact. Moins de travail et plus sûr pour le chauffeur
- La charge de travail sûre de ce sac est testée jusqu'à 7500 kg
- Différents systèmes de préhension possibles
- Solution avantageuse
- Exploitation maximale du volume
- Suit le fond de la fosse étant donné que le fond a la même forme que la fosse.
- Disponible pour le T-ECO-3000 et le T-ECO-5000



Système à 1 crochet avec mécanisme de contact pour ouvrir le fond.



Pour recueillir les liquides des déchets, le fond à charnières est muni d'un double fond avec une capacité de stockage de 200 litres.

Outre les différents sacs de portage, un bac de portage est aussi disponible, convenant à toutes sortes de déchets. Malgré le bac de portage en acier, le Tiërso ECO est assez léger pour être transporté avec un transpalette. Comme le bac intérieur est fabriqué en interne, des adaptations, comme différents systèmes de préhension, sont possibles.

## BAC DE PORTAGE EN ACIER

### Avantages du bac de portage en acier :

- Le vidage peut être réalisé entièrement avec le panneau de commande, moins de travail pour le chauffeur
- Vidage rapide
- Entièrement fermé
- Moins de risque d'accumulation
- Durable
- Différents systèmes de préhension possibles



Le Tiërso ECO avec bac intérieur en acier peut être équipé de différents systèmes de préhension.



### Bac de portage en acier :

- Disponible pour le T-ECO-3000 et le T-ECO-5000
- Ensemble de parois : Sendzimir DX51D+Z275
- Cadre inférieur et supérieur : acier galvanisé S235JR
- Selon le type, une boucle ouverte, un crochet unique, deux crochets, trois crochets et/ou un système de préhension Kinshofer sont possibles
- Trappe de fond simple ou double
- Bac de rétention intégré :
  - 3000 L : volume 60 l.
  - 5000 L : volume 100 l.
- Charge de travail sûre : 2500 kg



Double trappe de fond, qui peut être ouverte de manière contrôlée. L'intérieur du conteneur avec double trappe ne comprend pas de pièces mobiles du système de commande.



Le bac intérieur en acier avec une seule trappe est vidé à l'aide du système à 1 crochet avec crochet spécial.

### Contrôle d'accès

Le Tiërso Eco peut être fourni avec contrôle d'accès, afin que seuls les utilisateurs avec carte d'accès, comme les habitants d'un immeuble ou d'une zone, puissent utiliser le dispositif de déchets.

### Tarifs différenciés

Des tarifs différenciés sont aussi possibles. À l'aide d'une puce, la quantité de déchets déposés est enregistrée. Plus la quantité de déchets est élevée, plus la taxe est élevée. Cela encourage un meilleur tri des déchets.



**Tiërso avec contrôle d'accès pour le calcul de tarifs différenciés. Idéal pour les campings et les parcs de loisirs, évite les déchets sauvages.**



Aussi disponible avec les options suivantes :



1 ou 2 trappes d'accès



Dôme à charnières



Sac en PE avec support de sac dans le sac de portage



Même des bacs duo (ouverture pour 2 sacs) sont possibles



Revêtement au choix : bois, aluminium, plastique



Plaque d'information pour indication de déchets ou publicité

Nous proposons différents types de serrures, comme des serrures cylindriques et des cadenas.

Pour plus d'informations sur les modèles et les options, vous pouvez contacter notre service commercial. Nous nous ferons un plaisir de vous conseiller.



Conteneurs démontables pour le Beachclub Far Out à Zandvoort (NL). Après la saison estivale, les baraques de plage doivent tout démolir pour que les plages soient vides. Avec ce type de Tiërso, le dessus peut être retiré, la partie souterraine est ensuite fermée avec une plaque de recouvrement.



Projec Avalex (NL).



Centre SEP et de rééducation Overpelt (BE).

### Service après-vente et entretien

L'équipe de service après-vente d'Engels est spécialisée dans la pose et l'entretien des conteneurs enterrés.

Avec nos véhicules de service après-vente, nous proposons une couverture nationale (Pays-Bas).



Nous effectuons ici l'entretien de 6 conteneurs Tiërso fournis au Beachclub Far Out et au Beachclub Ubuntu sur la plage de Zandvoort (NL).



Véhicules de service Engels.



**Pour l'installation, une grande grue n'est pas nécessaire. Votre propre équipement ou celui d'un cantonnier ou d'un jardinier suffit. Nous vous fournissons des instructions d'installation.**



**À vider avec un matériel de collecte normal.**



**Ouverture d'accès pour les conducteurs de camion et les automobilistes le long de la Route Nationale.**



*Quatre types de déchets différents pour le tri des déchets à l'Ontdek-museum Continium à Kerkrade (NL).*



*Conteneurs Eco Tiërso en France.*



*Poste de collecte sur la voie publique.*



*Conteneurs Tiërso partageables Hippië Fish à Zandvoort (NL).*





À la côte



Dans la ville



Ou en périphérie

**ENGELS**

facile à installer

## AVANTAGES

### Réduction des coûts :

- **Lors de l'achat, du stockage et de l'installation :** Grâce au faible poids, sept conteneurs Tiërso de 5000 litres tiennent sur un chariot. Ils peuvent être déchargés facilement avec un chariot élévateur ou une pelleteuse. Pour l'installation, la location de grues lourdes n'est pas nécessaire.
- **Lors de l'utilisation :** Un camion vide chaque jour 100 conteneurs Tiërso de 5000 litres au lieu de 200 conteneurs à roulettes de 1100 litres (compte tenu des cache-conteneurs). Chaque chariot avec grue peut faire ce travail.
- **Lors de l'entretien :** Il n'y a pas de sol de sécurité sensible aux perturbations avec poulies et contrepoids. Lors du vidage, les dégâts sont rares, le conteneur rond est facile à remettre dans la fosse.
- **Lors du retrait :** seul un cocon en polyester doit être retiré, au lieu d'une structure en béton armé.



Tiërso pendant le vidage.



Tri des déchets dans le centre de Vitré.

### Avantages :

- **Haute qualité durable**  
Le matériel renforcé en fibre de verre résiste aux conditions météorologiques. Il peut supporter la pluie, le vent, le gel, la chaleur, même l'air marin salin.
- **Disponible dans chaque couleur RAL**  
Pour une intégration optimale dans l'environnement, le conteneur Tiërso est disponible dans chaque couleur RAL souhaitée.
- **Facile à installer**  
Grâce au faible poids, sept conteneurs Tiërso de 5000 litres tiennent sur un chariot. Ils peuvent être déchargés facilement avec un chariot élévateur ou une pelleteuse. L'installation est possible sans utiliser de lourdes grues.
- **Compatible avec les systèmes de préhension courants**  
Le système à 1 crochet, combiné à une trappe de fond unique, peut être manipulé avec une grue standard, sans équipement spécial. Le système à 3 crochets et le système Kinshofer, combiné à une trappe de fond multiple, sont fournis avec un ensemble de manipulation spécial.
- **Design sobre**  
Nous fournissons la partie hors sol sur mesure comme, par exemple, avec finition en bois imprégné ou peint, en toile d'acier inoxydable ou en plaque profilée.
- **Vidage**  
La manipulation des trappes a lieu à l'extérieur du bac intérieur, de sorte que des saletés n'y sont pas attachées.



Combinaison d'un tambour pour déchets résiduels avec sécurité enfants et d'une trappe verrouillable dans un camping à Wolfsheze.

Le Tiërso Polyester est en fonte, résistant aux UV, avec du polyester renforcé avec de la fibre de verre. Tout le matériel de fixation est en acier inoxydable. Ces conteneurs Tiërso ne craignent pas la rouille, le froid ou la chaleur. Finis par défaut avec du bois imprégné et disponibles dans chaque couleur RAL souhaitée.

Investir dans Tiërso, c'est investir dans l'avenir. Ils sont utilisables dans tous les environnements et avec tous les systèmes de préhension courants, comme à 1 crochet, à trois crochets et Kinshofer.

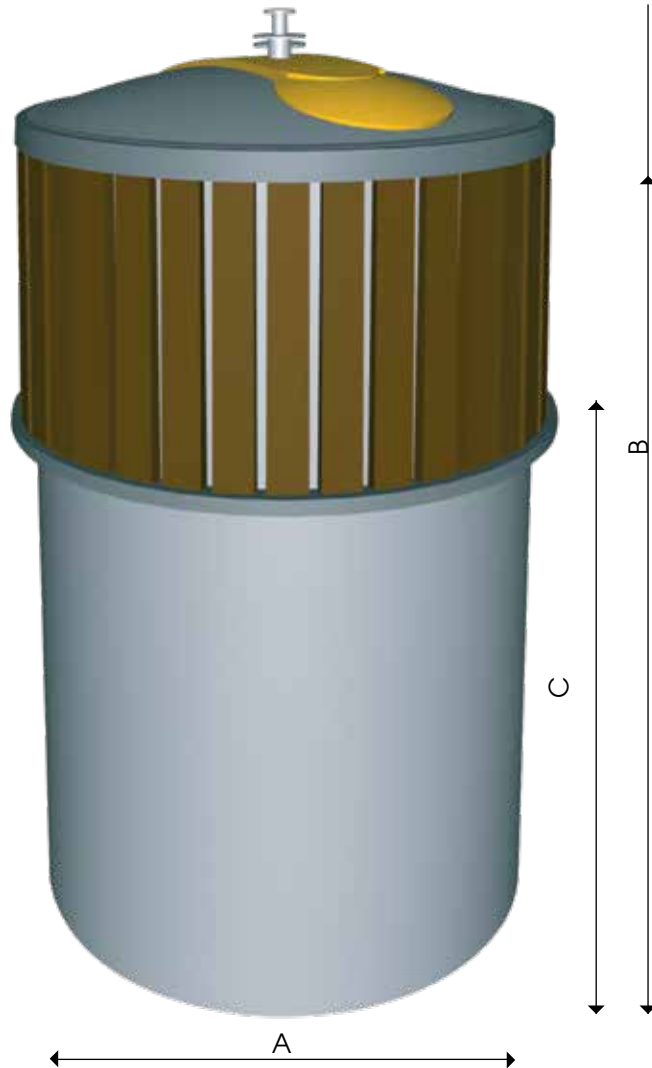

### Options modèle de base :

- **Système de préhension à un crochet, à trois crochets ou Kinshofer.**
- **Bac extérieur en polyester avec bac intérieur en polyester**
- **Finition en bois imprégné.**
- **Anneau de renfort au fond du bac extérieur pour lutter contre la pression ascendante des eaux souterraines.**



*Tiërso Polyester sur toute la hauteur.*



réf.	version	dimensions
CS 3000	○ 3000 l.	A ø 1 450 mm
		B hauteur totale 2 775 mm
		C dont 1525 mm enterrés
CS 5000	○ 5000 l.	A ø 1900 mm
		B hauteur totale 2835 mm
		C dont 1525 mm enterrés

#### Légendes

○ Livrable après concertation.



*Vidage à l'aide d'une préhension 3 crochets.*

## TAMBOURS ET COUVERCLES

### Vous avez le choix entre :

- des ouvertures sous couvercles étanches dans les dimensions et la forme que vous souhaitez, éventuellement verrouillables avec cylindre ou serrure triangulaire.
- des tambours avec sécurité enfants, notamment pour sacs 80 litres de déchets résiduels. Ici aussi avec serrure optionnelle, pensez à la Saint-Sylvestre.
- combinaisons des solutions ci-dessus, où deux ouvertures assurent un remplissage plus équilibré, ou un tambour d'accès est combiné avec une « trappe horeca » verrouillable pour des sacs des 200 litres.



**Option : couvercle muni d'une serrure triangulaire ou arrondie.**



**Sous le couvercle, nous installons l'ouverture d'accès d'une forme et d'une taille au choix, ou éventuellement une rosette à verre.**

Les conteneurs Tiërso sont livrés avec tambour d'accès ou couvercles. Dans certains cas, des personnes ont eu des difficultés à retirer leurs clés de poubelles souterraines, ce qui n'est pas le cas avec des tambours. L'avantage des couvercles est qu'ils sont moins chers et disponibles dans toutes les dimensions d'ouvertures d'accès, jusqu'à un diamètre maximal de 455 mm.



*Tambour d'accès, 80 litres dans une couleur au choix. Option : verrouillable.*



*Trappe d'accès, aussi dans une couleur au choix, conçue de manière à toujours se refermer elle-même. Option : verrouillable.*



*Combinaison d'un tambour pour déchets résiduels avec sécurité enfants et d'une trappe verrouillable pour jeter plus facilement de plus grands volumes, par exemple pour le collecteur ou l'horeca.*

Le revêtement en lattes est appliqué à l'extérieur. Sur la partie inférieure, l'espace entre le bois et le fond empêche l'eau de pénétrer, ce qui évite la pourriture.



*Bois imprégné : un choix adéquat dans les zones naturelles ou les villes historiques.*

Le polyester résistant aux intempéries, le revêtement en acier inoxydable, les charnières de couvercles, les boulons et les écrous en acier inoxydable garantissent un aspect représentatif permanent, même en cas d'installation dans des zones côtières ou des régions montagneuses où on travaille avec beaucoup de sel de déneigement.



*Un revêtement en maille d'acier inoxydable donne au Tiërso un aspect moderne adapté aux nouvelles constructions et décourage les tagueurs.*

## FINITION

**Nous fournissons la partie hors sol sur mesure comme, par exemple, avec finition en bois imprégné ou peint, en toile d'acier inoxydable ou en plaque profilée. Ils conviennent aussi bien à la campagne qu'à un quartier de constructions modernes.**



**Le design des Tiërso est moderne et sobre. Les couleurs sont résistantes aux UV et brillantes, dans une couleur RAL au choix, afin qu'elles conviennent toujours à leur environnement.**

## INDICATIONS POUR LE TRI DES DÉCHETS

Les conteneurs Tiërso favorisent le tri des déchets et luttent contre les déchets sauvages :

- Les couleurs des couvercles et des tambours d'accès sont adaptées aux différents types de déchets.
- Sur les couvercles et les tambours, nous appliquons des instructions claires inamovibles, même pour de petites séries, en quadrichromie, dans le polyester.
- Le volume des conteneurs Tiërso's est beaucoup plus grand que celui des poubelles standard, le risque de « débordement » est donc nettement moins élevé. De plus, contrairement aux conteneurs à 4 roues, les ouvertures ne permettant pas une utilisation inappropriée. Impossible d'y faire rentrer un frigo !



**Clair et explicite : impression dans le polyester, résistante et ineffaçable.**



**Illustration en quadrichromie conformément à la norme française, appliquée dans le polyester.**



*Tri de déchets dans un complexe d'appartements (Agen, FR).*



*Tri des déchets dans le centre de Vitré, France.*



*Vidage, ici par un camion avec grue kinshofer.*

## RÉFÉRENCES



◀ *La coque en polyester imperméable garantit un aspect représentatif permanent et résiste même à l'air marin salin dans les zones côtières. Photo : Katwijk (NL).*



*Tiërso Polyester sur un terrain d'entreprise à Best (NL).*



*Tiërso prêts pour transport.*



*Notre tout premier Tiërso.*



**Couvercle Tiërso muni d'un autocollant avec type de déchets ou instructions.**



**Dôme Tiërso muni d'un autocollant avec instructions ou type de déchets.**



*Camping à Limmen (NL).*



*Aix-en-Provence et Alpes-Maritimes (FR).*



**Tiërso dans l'environnement verdoyant autour de Veghel (NL).**



*Près d'un logement social à Agen (FR).*





Conçu pour des conditions difficiles



Résistant au vandalisme et aux chasse-neige



Avec contrôle d'accès par énergie solaire

**ENGELS**

Collecte de déchets résistant au vandalisme

**Options standard :**

- **Contrôle d'accès électronique**
- **Accès modulaire**
- **Assistance DAO pour souhaits particuliers**
- **Facilement interchangeable**
- **Traitement anti-graffiti des trappes d'accès et de la partie visible en béton**

**Les conteneurs semi-enterrés sont constitués de manière modulaire, tout comme les conteneurs enterrés.**



**Livraison de 6 conteneurs semi-enterrés Tierso dans les Alpes.**

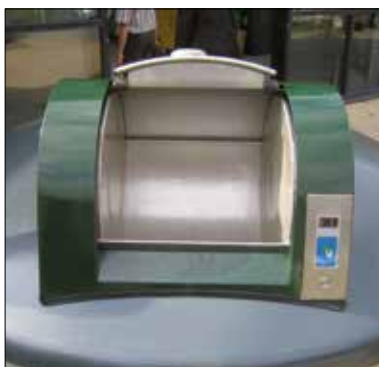

**Avec tambour verrouillable et contrôle d'accès. Le contrôle d'accès peut aussi être complété avec le système de tarifs différenciés, de sorte que le pollueur paie par ce biais.**

**Avantages :**

- **Haute qualité, solide et durable**  
Grâce au bac extérieur en béton et au bac intérieur en acier, ce Tierso peut résister aux chocs. Une charge exceptionnelle, comme une collision ou du vandalisme, est en général bien supportée. Le Tierso Métal est tout à fait approprié en cas de haute nappe phréatique.
- **Construction facilitant l'entretien**  
Les trappes de fond et d'autres parties soudées sont galvanisées. Les parois du conteneur sont en tôle d'acier galvanisé thermiquement ou sendzimir. L'intérieur du conteneur ne comprend pas de parties mobiles du système de commande, de sorte que des restes de déchets ne peuvent pas y rester coincés et empêcher le bon fonctionnement. Compte de la modularité de nos systèmes, la plupart des parties peuvent être échangées sans beaucoup de problèmes.
- **Solution stationnaire**  
Les conteneurs ne peuvent pas « bouger », comme les conteneurs à roulettes.
- **Contrôle d'accès**  
Le Tierso Métal peut être équipé d'un contrôle d'accès pour une régulation améliorée et plus sûre des déchets, la prévention des abus, des tarifs différenciés et la surveillance.



*Sur un parking de l'A12 à hauteur de Maarsbergen (NL).*

Le bac extérieur en béton est composé de deux parties. La partie inférieure est entièrement souterraine, le silo en béton supérieur est la partie visible du système Tiërso. Les deux parties sont collées avec une colle spéciale de manière à créer une unité homogène. Grâce à cette composition en deux parties, la partie visible peut être proposée en plusieurs modèles.

Le bac extérieur en deux parties est utilisé tant pour les systèmes de 4000 que de 5000 litres. Pour un système de 3000 litres, seule la partie inférieure est utilisée.

Le bac extérieur en béton répond aux directives de la classe de trafic 45. Les calculs statistiques montrent que le bac ne peut pas sortir du sol. Selon la construction, il peut être nettoyé et/ou muni de becs d'écoulement.

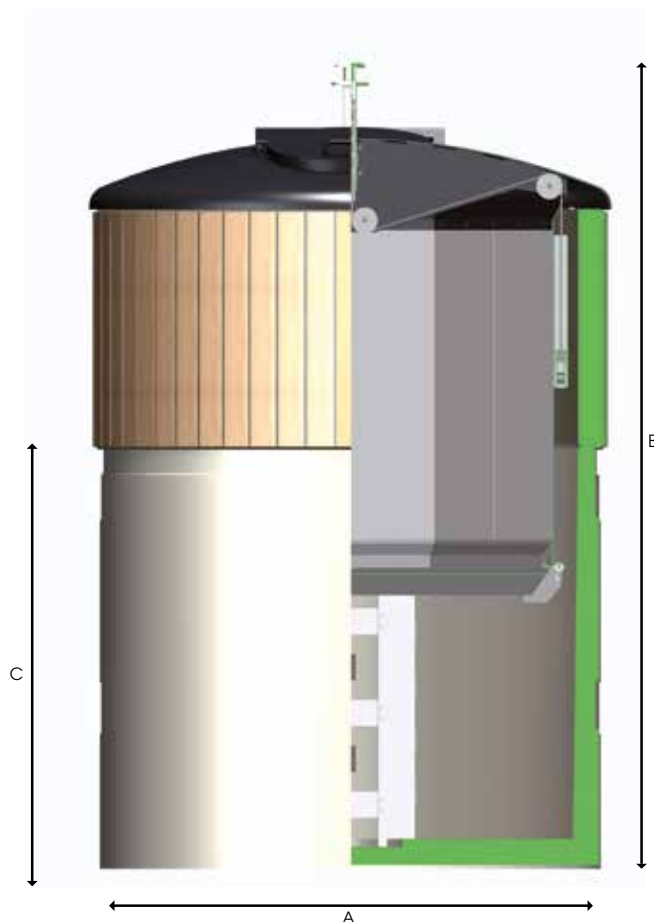

La cuve en béton pour les systèmes de 4000 litres est aussi profonde que celle des systèmes 5000 litres. Le conteneur de 4000 litres peut ainsi facilement être remplacé plus tard par une version plus grande.

réf.	version de cuve	dimensions
<b>T15000</b>	○ 5000 l. (convient pour un conteneur 3000, 4000 et 5000 l.)	A ø 1900 mm
		B hauteur totale 2500 mm
		C dont 1600 mm enterrés
<b>T13000</b>	○ 3000 l. (convient pour un conteneur 3000 l.)	A ø 1900 mm
		B hauteur totale 1 600 mm
		C dont 700 mm enterrés

**Légendes**

○ Livrable après concertation.

**Options modèle de base :**

- **Système de préhension à un crochet, à trois crochets ou Kinshofer.**
- **Bac extérieur en béton avec bac intérieur en acier.**
- **Finition bois imprégné.**



**Cuve en béton en 2 parties. Qualité de béton C30/37 XC4, résistant aux nappes phréatiques.**



**Dans l'usine de béton, les deux parties du silo sont déjà jointes.**



**Système Tiërso pendant le vidage.**

**La partie supérieure du silo en béton sort du sol d'environ 90 cm. Cela permet d'éviter que quelqu'un tombe dans le silo pendant le vidage.**



**L'intérieur du conteneur ne comprend pas de parties mobiles du système de commande (en cas de système de préhension à 3 crochets).**



**Dans les montagnes autour de Thônes. Avec couvercles carrés pour un accès encore plus grand et facile.**

Nos systèmes Tiërso sont compatibles avec la plupart des systèmes de préhension courants :

- système à 1 crochet, combiné à une trappe de fond unique, le véhicule de collecte ne doit pas être équipé d'un équipement spécial. Une grue standard suffit.
- système à 2 ou 3 crochets, avec multiples trappes de fond.
- préhension Kinshofer, comme pour système à 2 ou 3 crochets, combiné à une trappe de fond multiple et ensemble de commande.

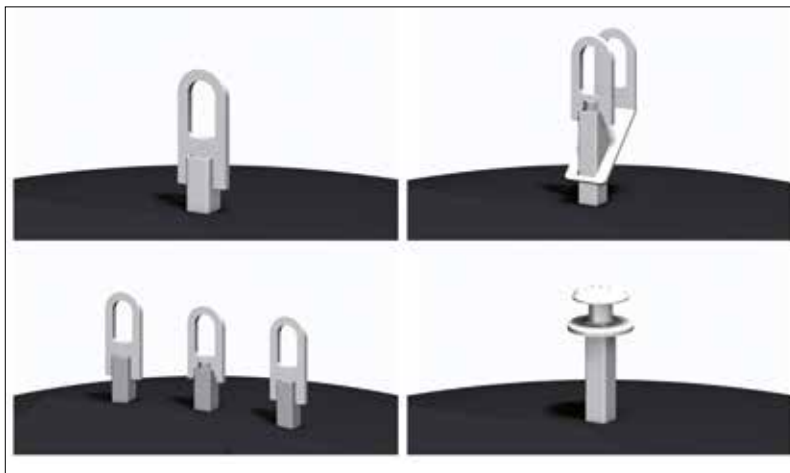

En cas de préhension à deux crochets, à trois crochets ou Kinshofer, l'ouverture et la fermeture des trappes de fond sont contrôlées pendant le vidage par un système de chaînes et de câbles en acier. Le système de commande est conçu de manière à ne pas entrer en contact avec les déchets. Cela évite le bouchage/blocage pendant le vidage.



**Collecte efficace un collaborateur peut récupérer jusqu'à 5000 litres de déchets en à peine 4 minutes.**

Les trappes de fond et d'autres parties soudées sont galvanisées à chaud. Les parois du conteneur sont en tôle d'acier galvanisé à chaud ou sendzimir. L'intérieur du conteneur ne comprend pas de parties mobiles du système de commande, de sorte que des restes de déchets ne peuvent pas y rester coincés et empêcher le bon fonctionnement. Les conteneurs pour verre peuvent être fournis avec dispositif d'insonorisation.

Nous pouvons toujours remplacer les parties endommagées. Compte de la modularité de nos systèmes, la plupart des parties peuvent être échangées sans beaucoup de problèmes.

Les conteneurs comprennent la trappe d'accès et le conteneur proprement dit. Avec la partie supérieure en béton, la trappe d'accès constitue la partie visible du système Tièrso, les déchets arrivent dans le conteneur par la trappe d'accès. Détails :

- Trappe d'accès en acier, galvanisée à chaud, couvercle en aluminium ou plaque d'acier galvanisé sendzimir.
- La trappe d'accès et le couvercle sont munis d'un revêtement en poudre, les couleurs RAL sont disponibles avec ou sans structure.
- Les couvercles peuvent être fournis dans une variante verrouillable.
- En option, nous avons un tambour d'accès de 80 litres en acier inoxydable pour la collecte de déchets résiduels.
- Sécurité enfants.



Tièrso Métal avec tambour à serrure électronique pour tarifs différenciés.



Tièrso avec tambour et ouverture d'accès.



Tièrso avec tambour verrouillable à Vught. Serrure cylindrique identique à l'accès au complexe résidentiel.



Les conteneurs ont une construction modulaire et peuvent être utilisés pour chaque type de déchets. Les trappes d'accès sont, selon le type de déchets, munies de différentes ouvertures ou limitations d'accès.



Parc de conteneurs à La Cluzas, près d'Annecy (FR).

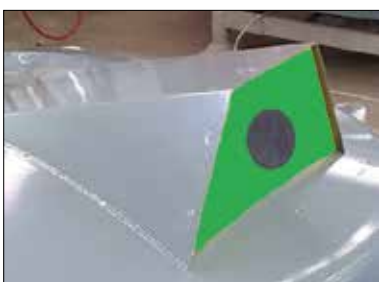

Les opercules ont une construction modulaire. À gauche : pour le verre. Au milieu : pour le papier. À droite : tambour pour les déchets ménagers et un autre d'accès pour les emballages.

La partie supérieure du Tiërso peut être recouverte de bois. Par rapport aux conteneurs entièrement enterrés, les conteneurs semi-enterrés moins chers présentent l'avantage de pouvoir être utilisés sans problème sur un terrain très en pente. L'eau de pluie ne peut ainsi pas couler dans la cuve en béton.

**Aussi disponibles dans les modèles suivants :**

- Trappe unique ou avec double trappe
- Tambour ou combinaison trappe et tambour
- Trappes et tambours verrouillables
- Tambours avec contrôle d'accès
- Tambours convenant aux tarifs différenciés



**Un Tiërso avec tambour d'accès optionnel peut être équipé d'un accès électronique limité.**

### Contrôle d'accès

Le Tiërso Métal peut être fourni avec contrôle d'accès, afin que seuls les utilisateurs avec carte d'accès, comme les habitants d'un immeuble ou d'une zone, puissent utiliser le dispositif de déchets.

### Tarifs différenciés

Des tarifs différenciés (DiffTar) sont aussi possibles. À l'aide d'une puce, la quantité de déchets déposés est enregistrée. Plus la quantité de déchets est élevée, plus la taxe est élevée. Cela encourage un meilleur tri des déchets.



*Installation de conteneurs Tiërso à Gap (France). Après le remblayage de l'excavation, le système est prêt à l'emploi.*

Une structure peut aussi être prévue dans le béton de la partie supérieure, permettant d'avoir un aspect bois ou gravier. Si vous le souhaitez, la paroi métallique peut être traitée anti-graffiti.

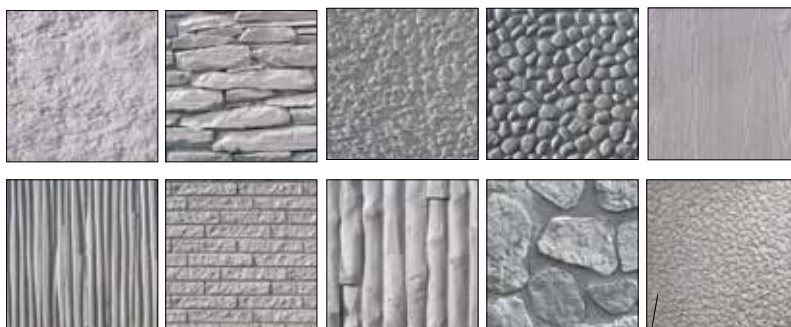

## OPTIONS



réf.	description
<b>Tiërso Métal 3 m³</b>	○ modèle de base avec système de préhension à 3 crochets, revêtement en bois et 1 petite trappe d'accès verrouillable, conteneur 3 m³ et bac intérieur en acier

### Légendes

○ Livrable après concertation.

Il est impossible de décrire toutes les variantes. Nous voulons cependant livrer à nos clients un système correspondant entièrement à leurs souhaits. Nous nous ferons un plaisir de vous conseiller à cette fin.

Notre équipe de développement et de production vous aidera à configurer le système optimal pour vous.



Le long de l'autoroute allemande.



Systeme Tiërso pendant le vidage.



Le vidage des conteneurs dans la vallée de la Maurienne.





**Six Tièrso sur un camion.**



**Dans la vallée de la Maurienne, dans les Alpes, France.**



**Tièrso Métal avec tambour verrouillable (Vught, NL).**



**Vidage de Tièrso Métal sur la Route Nationale (FR).**



*Tièrso dans un complexe de soins à Pau, France.*



*Le long de l'A6 en Allemagne. L'architecte a choisi consciemment du béton sans revêtement.*



*Dans les montagnes autour de Faucigny (FR).*



## CONTENEURS ENTERRÉS



**Apyra : Choix entre différents volumes, systèmes de préhension et autres options**



**Et lettrages spécifiques au client**



**Comme l'enregistrement d'accès et des panneaux solaires**

**ENGELS**  
Technologie de pointe

## AVANTAGES ET SÉCURITÉ

### Avantages :

- **Modulaire**
- **Facile à entretenir**
- **Échangeable**
- **Rapide à installer**

### Sécurité

Pour le vidage, le conteneur est sorti du silo de béton. Un dispositif est alors nécessaire, pour que personne ne tombe dans le trou. Engels fournit à cette fin une barrière de sécurité ou un sol de sécurité, qui est relevé à l'aide de contrepoids.

La barrière de sécurité est une barrière d'1 mètre de haut. Cela suffit largement pour éviter des accidents. Le risque de blessures par contact avec la barrière est aussi minimisé, étant donné qu'elle cède partiellement.

Le sol de sécurité est verrouillé après avoir été relevé. La charge maximale est donc particulièrement élevée. Au lieu des 150 kg requis, le sol peut facilement supporter trois ou quatre adultes.

Les deux sécurités ont passé avec succès les tests pour la norme EN-13071.



**Dès que le conteneur est soulevé, le dispositif de sécurité apparaît.**



*Barrière de sécurité Apyra pour la Maison des sports à Hoofddorp (NL).*

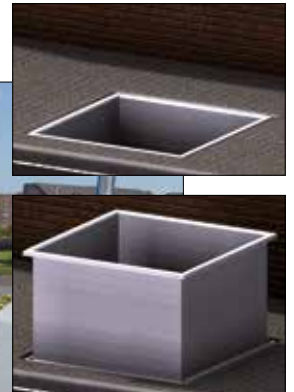

**L'Apyra peut aussi être utilisé sans danger par les enfants.**



*Sol de sécurité, alternative à la barrière de sécurité.*



Les conteneurs enterrés sont construits de manière modulaire avec une grande gamme de composants de base, comme :

- Cuves en béton
- Systèmes de sécurité
- Systèmes de préhension
- Colonnes
- Indications de types de déchets
- Corps de conteneurs avec différents volumes
- Systèmes de logiciels/ enregistrement
- Options spécifiques au client

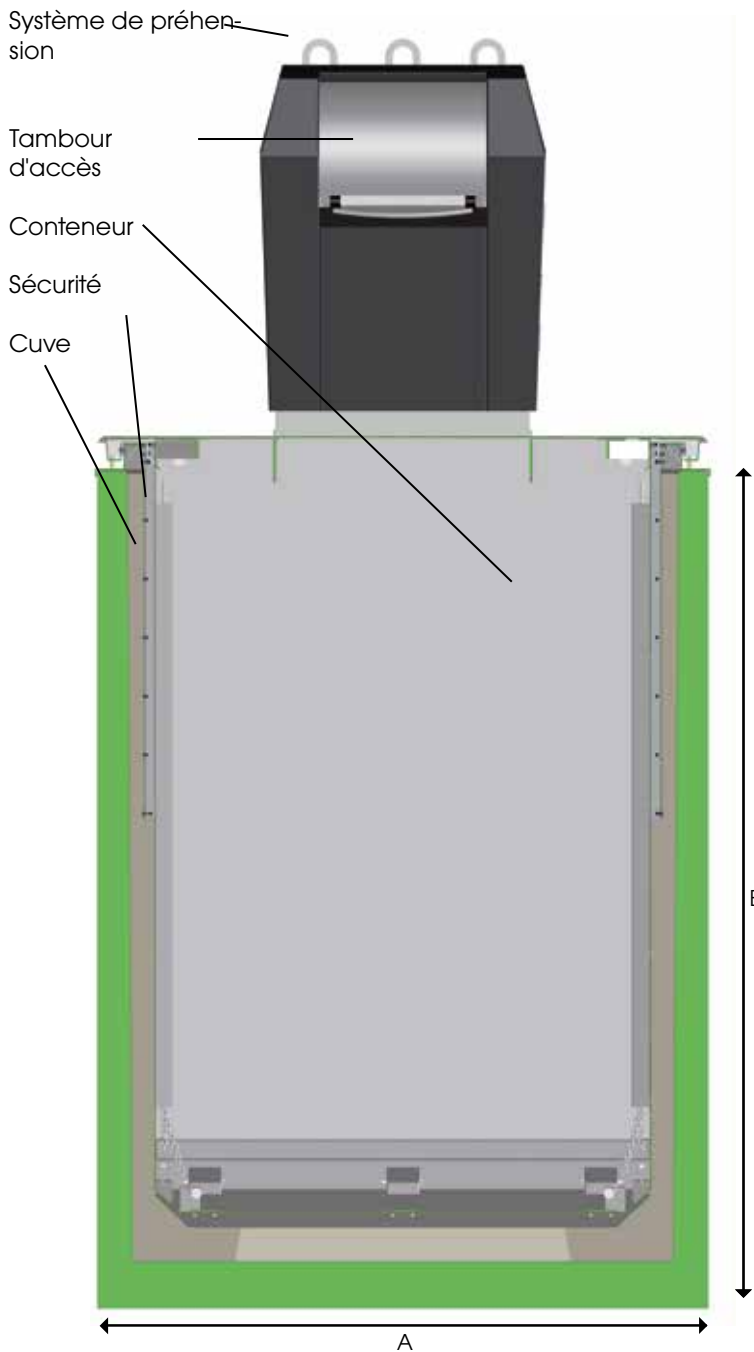

Les conteneurs pour le système Apyr sont disponibles en différentes dimensions : 3 m<sup>3</sup>, 4 m<sup>3</sup> et 5 m<sup>3</sup>. Une cuve de 5 m<sup>3</sup> est généralement choisie. À l'aide d'un support de conteneur, il est possible de placer un conteneur de 3 m<sup>3</sup> ou de 4 m<sup>3</sup> dans un silo de béton de 5 m<sup>3</sup>. La cuve en béton satisfait à la classe de trafic obligatoire 45 et est en béton C45/55. Les calculs statistiques montrent que la cuve en béton ne peut pas remonter à la surface. Compte tenu de sa construction, la cuve en béton peut être nettoyée et peut être munie de becs d'écoulement au fond.

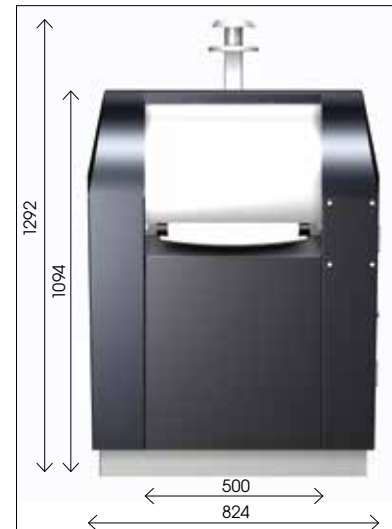

**Apyra Avantgarde, vue avant (80 L standard).**



**Apyra Avantgarde, vue latérale.**

réf.	version de cuve	dimensions
APYRA5000	○ 5000 litres (convient pour un conteneur de 3000, 4000 et 5000 l.)	A 1820 x 1820 mm B 2500 mm

**Les colonnes d'accès sont modulaires, un tambour peut aisément être remplacé par la suite par un opercule pour le papier. Les trappes sont en plastique ou « bondalblech » et sont donc particulièrement silencieuses. Une rosette à verre insonorisée est aussi possible.**

### Options plateforme piétons :

- Tôle larmée (acier galvanisé)
- Granulat caoutchouc
- Évidement pour dalles (40 mm d'épaisseur)



Il suffit de dévisser la colonne pour retirer la plateforme pour piétons

du conteneur. Il est possible de remplacer simplement un plateau piéton en tôle larmée par un plateau en caoutchouc coloré.

### Colonne Horeca :

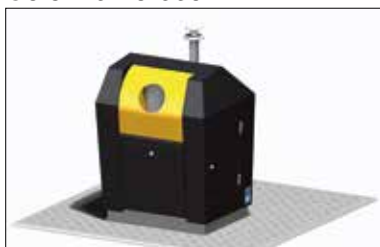

**Trappes Horeca, ici pour colonne de verre sur sol de tôle larmée. Aussi possible avec fond en caoutchouc. Surtout en combinaison avec du caoutchouc au fond du conteneur, c'est beaucoup plus silencieux.**

Les colonnes d'accès des conteneurs enterrés Apyra sont en 3 mm d'épaisseur d'aluminium ou d'acier, avec revêtement époxy dans la couleur au choix. Si vous le souhaitez, les colonnes peuvent également être réalisées en acier inoxydable.

Les colonnes d'accès (verre/papier et déchets résiduels) sont également revêtues en différentes couleurs. Le tambour d'accès pour déchets résiduels est en acier inoxydable et peut, si vous le souhaitez, être équipé d'un contrôle d'accès électronique. Les colonnes, le système de préhension et la plateforme piétons sont échangeables sans problème. En cas de dommages, une pièce de rechange est disponible de stock et facile à monter (seuls quelques boulons doivent être dévissés et revissés).

### Différentes colonnes :

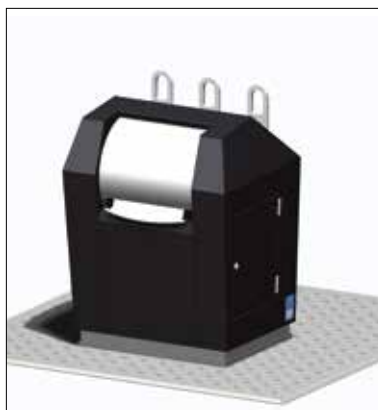

*Apyra Centro standard.*



*Apyra Avantgarde standard.*

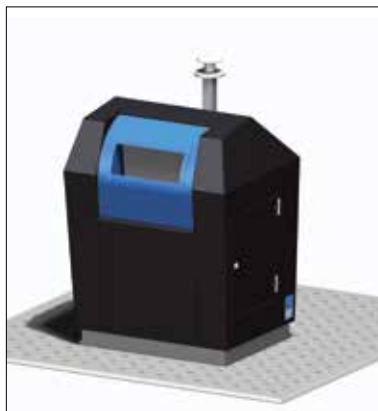

*Apyra Centro avec fente papier.*



*Apyra Avantgarde avec trappe d'accès pour le verre.*



*Apyra Elegance.*

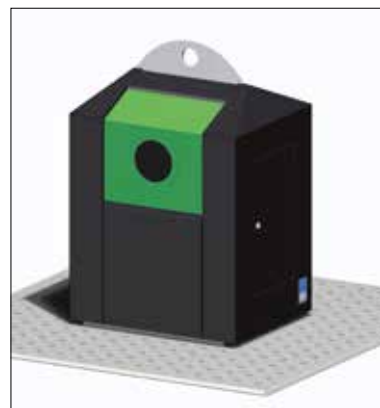

*Apyra New Classic.*

Le panneau frontal de la colonne Apyra est échangeable. C'est pratique pour adapter les couleurs à votre style et, au lieu d'un panneau, une trappe d'accès horeca peut aussi être montée. Les utilisateurs munis d'une clé peuvent ainsi jeter plus rapidement leurs bouteilles ou du vieux papier, sans compromettre la sécurité.

Les panneaux frontaux peuvent être munis, au choix, d'une plaque de texte ou d'un autocollant pour les différents types de déchets.

### Colonne Centro avec différentes variantes d'accès pour le verre

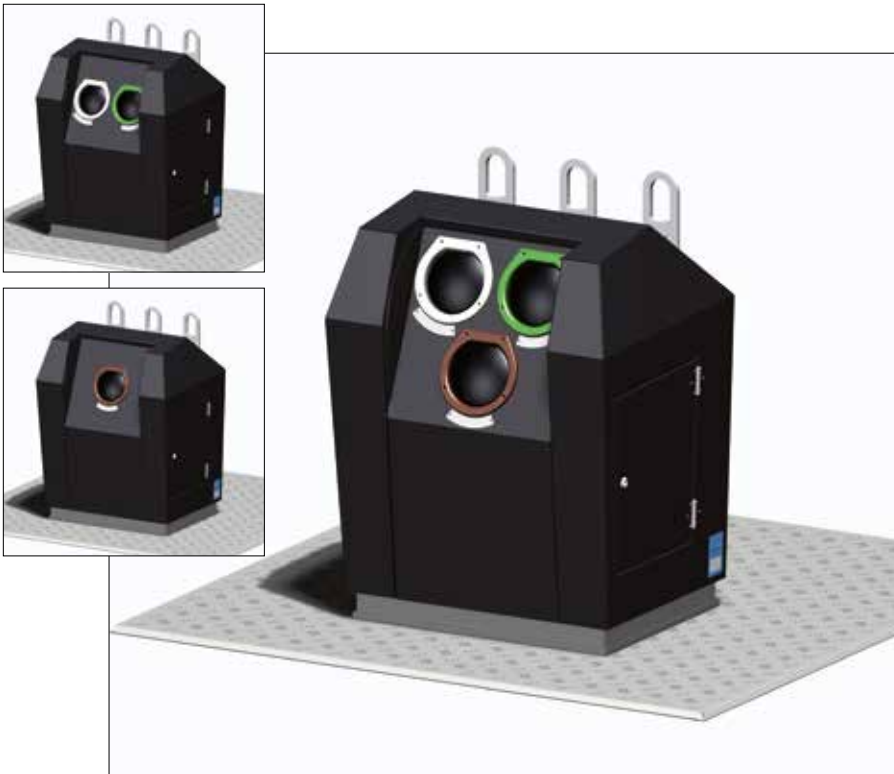

### Couleurs du panneau frontal

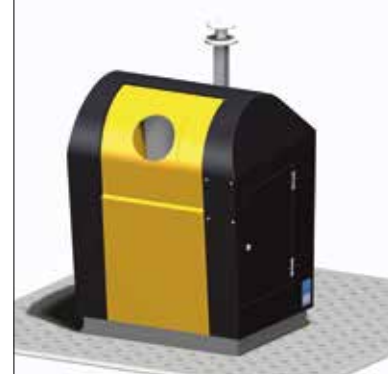
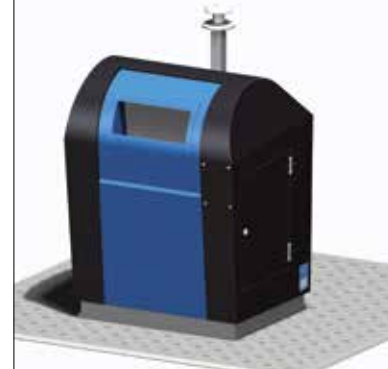
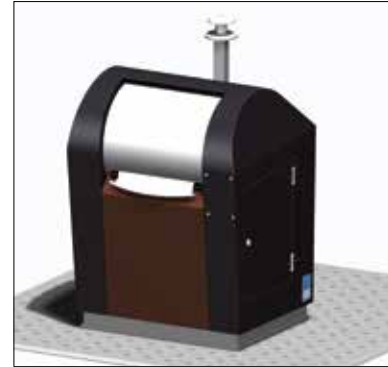

### Tarifs différenciés

Pour les conteneurs enterrés, des tarifs différenciés sont possibles. À l'aide d'une puce, la fréquence de dépôt de déchets déposés est enregistrée. Plus ils sont déposés souvent, plus la taxe est élevée. Cela encourage un meilleur tri des déchets.

## SYSTÈMES DE PRÉHENSION

L'Apyra peut être livré avec les systèmes de préhension courants, à un, deux ou trois crochets ou Kinshofer. Il est toujours possible ultérieurement d'adapter les systèmes à trois crochets en Kinshofer ou deux crochets et inversement.

En cas de préhension à deux crochets, à trois crochets ou Kinshofer, l'ouverture et la fermeture des trappes de fond sont contrôlées pendant le vidage par un système de chaînes et de câbles en acier.

**En retirant le panneau arrière, la préhension peut être simplement démontée.**

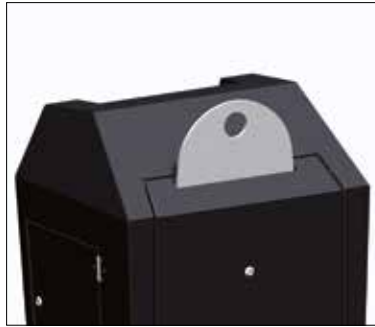
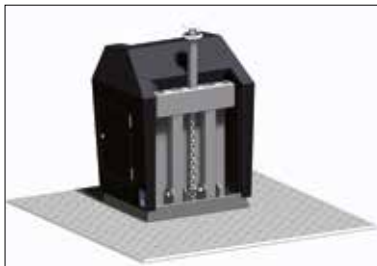

*Système de préhension à crochet unique.*



*Système de préhension à deux crochets.*

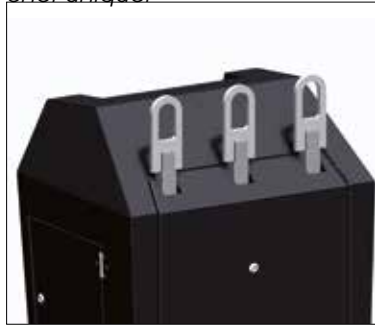

*Système de préhension à trois crochets.*

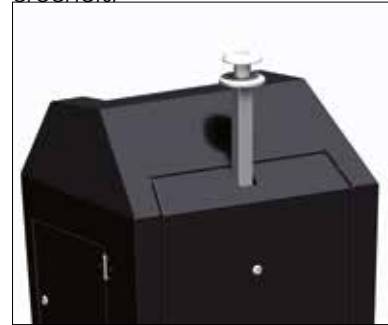

*Système de préhension Kinshofer.*

### Caractéristiques de notre système de préhension :

- Modularité/interchangeabilité
- Entretien facile
- Solide
- Très peu de sensibilité aux perturbations
- Tête Kinshofer spécialement développée (tuyau recourbé impossible)
- Kinshofer et système de préhension à deux crochets avec chaîne au lieu de tuyau, la flexion du tube intérieur n'est pas donc pas nécessaire ici.



**Colonne en aluminium avec revêtement « look inox ». Garanti aussi bien que l'inoxydable !**



*Série de conteneurs (déchets résiduels, PMC, papier en verre) à Saint-Martin-Belle-Roche près de Mâcon (FR).*

**Variantes de trappes de fond**

3 variantes de trappes de fond sont disponibles, pour la prise en charge des différents types de déchets à collecter.

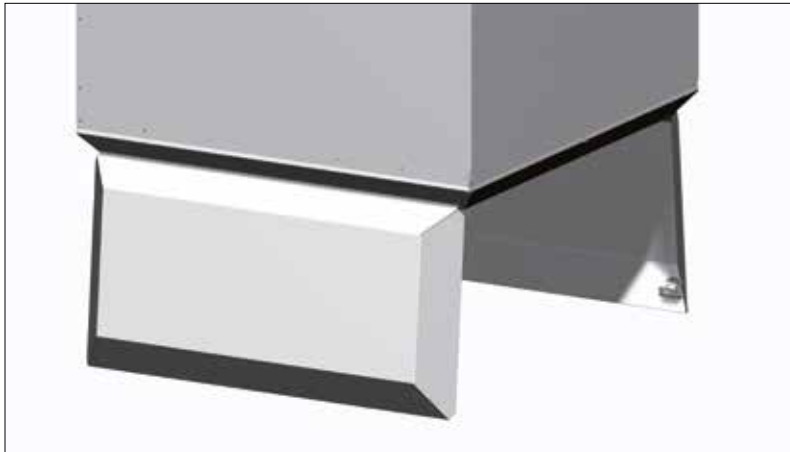

*Doubles trappes de fond standard.*



*Trappes de fond 3 types de verre, possible uniquement avec système de préhension à trois crochets.*



*Trappe de fond unique avec pédale d'ouverture en cas de préhension à un seul crochet.*

Vous trouverez ci-dessous quelle trappe de fond, quel système de préhension et quel déchet à collecter correspondent :

Possibilités de combinaison de systèmes de préhension et de déchet à collecter							
Déchet	Déchets résiduels	Papier	Verre coloré	Verre blanc/coloré	Verre blanc/vert/brun	Plastique	Textile
<b>Préhension</b>			<b>1 déchet</b>	<b>2 types de déchets</b>	<b>3 types de déchets</b>		
<b>Un crochet</b>	oui	oui	oui	non	non	oui	oui
<b>Deux crochets</b>	oui	oui	oui	non	non	oui	oui
<b>Trois crochets</b>	oui	oui	oui	oui	oui	oui	oui
<b>Kinshofer</b>	oui	oui	oui	non	non	oui	oui



**Projet Horsens 2015 (Danemark), livraison de 300 conteneurs enterrés Classic.**



**Conteneurs enterrés Classic avec tambour 80 litres et pour différents types de déchets.**

**APYRA**

**SILO BÉTON**

**Nos systèmes Apyra sont faciles à installer. Ils sont livrés complètement montés et, dès qu'ils sont placés dans les cuves en béton, ils sont prêts à l'emploi.**



**La cuve en béton est placée dans la fosse préparée.**



**Contrôle de l'installation.**



**Entre les cuves, il y a toujours suffisamment de place pour tasser la terre.**



*Une cuve de 5000 litres est toujours utilisée (4000 litres sur demande). Le support de conteneurs est intégré dans le fond et l'eau est éventuellement aspirée, par le biais de l'ouverture approfondie.*



*En particulier : 4 de nos cuves sur 1 camion. Ici dans les Alpes françaises près du Mont-Blanc.*



*Parc à conteneurs pendant l'installation à Selmsdorf, Allemagne.*



RÉFÉRENCES



Utrecht (NL), projet de plus de 3000 conteneurs.



Parking Route Nationale à Mâcon (FR).



Amiens (FR), près de la cathédrale. Plus de 200 conteneurs livrés.



Bladel, trois types de verre.



Middelkerke (BE) avec lecteur de cartes et fente à pièces.



Spécialement pour un client à Odense, Danemark. Le silo de béton est utilisé comme semi-enterré et est enterré aux 2/3.



Colonnes en acier inoxydable à Dunkerque (FR).

VOUS ACHETEZ À  
LA SOURCE

**Vous traitez avec un fabricant. Nous fabriquons par DAO-FAO : autrement dit, ce que nous dessinons sur ordinateur pour vous, notre production peut aussi le découper au laser et le traiter. Vos idées deviennent ainsi réalité à un surcoût minimal.**



*Démontage des trappes de fond.*

**Vous demandez, nous fabriquons !**



*Les pièces sont découpées au laser. Rapide et moderne.*

**Adaptés à l'environnement**  
Nos systèmes de collecte (semi-)enterrés peuvent être entièrement réalisés selon les souhaits du client.



**La FAO découpe le dessin dans l'acier sans moule ou frais de réglage.**

**Vous trouverez plus d'informations sur nos méthodes de production à partir de la page 13.**



*Notre production à Selmsdorf, nous conservons un certain nombre de modèles en stock.*

**CONTENEUR  
ENTERRÉ**

**LOGIPERS™**



**Jusqu'à 1,2 tonne de déchets résiduels, vidage avec véhicules standard**



**La presse peut fonctionner entièrement avec l'énergie solaire**



**La presse s'adapte à la fosse de conteneurs existants**

**ENGELS**  
collecte de déchets high-tech

COMPACTEUR  
ENTERRÉ

Le dernier développement de la société Engels est un système de conteneur enterré avec un compacteur incorporé : le LOGIPRESS. Ce compacteur enterré peut être vidé par un véhicule standard (vidage par le bas), il s'adapte aux silos de béton existants et peut être muni des systèmes de préhension les plus courants (simple, double ou triple crochets o Kinshofer).

**Commanche électronique**

**Le moteur du LOGIPRESS fonctionne à l'aide d'un processeur intelligent qui contrôle également la force de compression. Ce processeur est géré par un boîtier de commutation, située dans la colonne. Tous les systèmes d'accès courants peuvent être connectés à ce processeur.**

**Conception modulaire**

Le premier module comprend la borne aérienne, le châssis de préhension et la plate-forme piétonnières. Borne avec un double tambours de 80 litres identiques aux conteneurs enterrés apyra standard. Les systèmes de préhension conviennent pour la même colonne. La plate-forme piéton est toujours en tôle larmée galvanisée.



*Colonne modulaire.*

Nous savons vous proposer une maintenance préventive et curative rapide.

**Nous vous signalons le niveau avec un itinéraire de collecte planifié de manière optimale. Vous pouvez ainsi réduire vos émissions de CO2 de 50 % !**

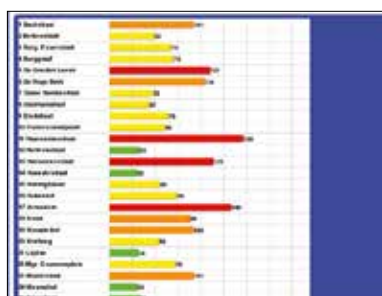

*Travaux d'entretien annuel.*

COMPACTEUR  
ENTERRÉ

Le deuxième module comprend la presse et le boîtier électrique. La presse fonctionne sous tension 25 V.

Cette tension est transmise au conteneur via un contact direct. Lors du vidage, il n'est pas nécessaire de débrancher les fiches. L'utilisation d'une basse tension ne présente aucun danger pour les usagers.



*Compacteur enterré.*

Le troisième module comprend le compacteur et la trappe de fond. Les renforts nécessaires du compacteur se trouvent à l'extérieur. L'intérieur du conteneur est entièrement lisse. Les déchets glissent facilement sans risque de se bloquer.

La trappe de fond est verrouillée des deux côtés. Lors du vidage, elle se déverrouille automatiquement. Grâce à sa conception modulaire, le système entier est très facile d'entretien.

Un conteneur enterré standard de 5 m<sup>3</sup> peut contenir en moyenne environ 400 kg de déchets ménagers, alors que le LOGIPRESS peut contenir 1200 kg de déchets pour un encombrement plus réduit. Le LOGIPRESS est un système entièrement électrique, sans aucun composant hydraulique, pour préserver l'environnement.

#### Avantages du Logipress :

- Collecte des déchets optimisée
- Système de préhension standard à crochet simple, à triple crochet ou Kinshofer
- Système de contrôle de niveau intégré
- Moins de conteneurs par site
- Parfaite intégration dans l'espace public
- Apparence du site plus agréable
- Moins de vidages par unité de temps
- Moins de trajets pour la collecte
- Par conséquent, moins de CO<sup>2</sup> et particules fines rejetés dans l'air ambiant et un impact réduit sur l'environnement.

#### Sécurité

**Le système possède plusieurs niveaux de sécurité. Premièrement, le système a une alimentation à basse tension. Ensuite, le compacteur est entièrement isolé mécaniquement. Même avec la porte d'inspection ouverte, il est impossible d'accéder à la presse. Les détecteurs sur les portes d'inspection et la trappe de fond permettent de protéger l'accès. Le processus de presse ne commence que si le tambour est fermé et verrouillé. Le compactage peut s'interrompre grâce à des connecteurs combinés au moteur.**

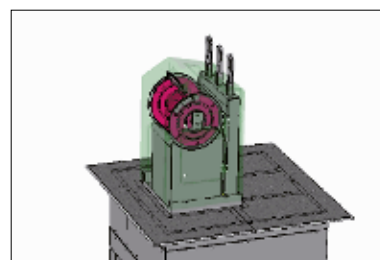

**Présentez la carte magnétique et le compacteur se met en position de réception.**

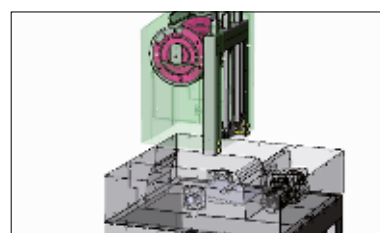

**Introduisez le sac à poubelle et la presse le tasse dans le conteneur.**

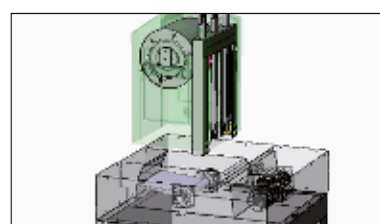

**La presse le maintient enfoncé jusqu'au sac suivant.**

RÉFÉRENCES  
ISO

Depuis la mi-2010, Engels BV est officiellement certifié ISO 9001:2008 et peut proposer des solutions encore plus performantes à ses clients. Tous les processus de l'entreprise sont répertoriés en détail, ce qui permet aussi de définir des objectifs spécifiques.

Combinée au système de contrôle interne, cette certification permet à l'organisation d'être plus efficace et d'améliorer la qualité de ses produits et services.



*L'un des 2 compacteurs enterrés dans la commune de Made-Drimmelen (NL).*



*Installation de compacteur enterré sur une place à Helmond (NL).*



*The Student Hotel, Eindhoven (NL).*



**Mise à disposition de bacs rou-  
lants auprès d'usagers**



**Gestion et entretien**



**Logiciel de gestion et de  
maintenance de conteneurs**

**Engels peut parfaitement assurer pour vous tous les services habituels liés à la collecte des déchets. Nous proposons notamment les services suivants :**

- Envoi de courriers
- Envoi d'enquêtes sur le volume
- Centre téléphonique de service/assistance
- Distribution d'autocollants

### Distribution d'autocollants

Nous distribuons des autocollants afin de retirer du circuit les conteneurs illégaux. Tous les conteneurs autorisés sont ainsi dotés d'un autocollant. Les conteneurs portant un autocollant sont vidés, tandis que les conteneurs non autorisés sont repris.



*Engels s'occupe de l'envoi de courriers aux habitants pour les informer des opérations d'échange ou de contrôle éventuelles.*

### Centre téléphonique de service/assistance

Sur la base d'un script d'appel contenant les FAQ (Frequently Asked Questions), nos collaborateurs répondent avec professionnalisme aux questions les plus fréquentes ou les dirigent vers la personne à contacter dans la commune, ou contactent le collecteur de déchets.

### Communication

La communication avec les habitants est essentielle. Il est donc judicieux de les informer suffisamment avant de mettre en œuvre tout projet de tarification individuelle.

Si la collecte de déchets est effectuée au moyen de conteneurs, une enquête sur le volume peut permettre d'identifier les conteneurs que les habitants possèdent déjà. Ils peuvent répondre à l'aide d'une enquête, sur Internet ou par téléphone. Si une commune souhaite passer à la collecte par conteneurs, l'enquête sur le volume permet de connaître le volume de conteneur que les habitants voudraient obtenir.



*Un courrier, joint à des autocollants, peut être envoyé aux habitants pour leur demander de sortir les conteneurs le jour prévu.*



*Notre centre de service et service d'assistance veillent à répondre à toutes les questions des usagers.*



## Distribution de conteneurs :

Engels établit un planning de distribution, puis réalise les activités prévues en concertation avec vous selon ce planning. Une puce de tarification individuelle numérisée est éventuellement installée dans la fiche à puce sur le conteneur (selon le type de conteneur). Si le conteneur ne comporte pas de fiche à puce, on en crée une en découpant une fente.

Ensuite, l'étiquette de l'adresse est collée sur le conteneur pour indiquer que celui-ci est équipé d'une puce. Une liste de contrôle indique que les activités sont réalisées ou qu'il existe un dysfonctionnement.



Après avoir effectué toutes ces opérations, Engels dispose d'un registre numérique des conteneurs. Ce fichier contient chaque conteneur en circulation (doté d'une puce et/ou d'une étiquette autocollante) associé à une adresse. Nous transmettons ce fichier au client ou nous l'importons dans notre système de gestion de conteneurs.



Opérations de distribution dans la commune de Hellendoorn (NL).

**Nous proposons des méthodes éprouvées qui empêchent le dépôt de déchets sauvages. Nous nous chargeons également de la tarification individuelle : le pollueur paie conformément aux tarifs différenciés.**



**Livraison et enregistrement de puce de tarification individuelle**

**Sur la base d'un fichier d'adresses, notre logiciel associe un numéro de puce unique au conteneur concerné. Le numéro de puce est converti en code-barres, qui est imprimé sur une étiquette d'adresse. Chaque puce numérotée est automatiquement contrôlée à l'aide de notre équipement spécial. Engels peut fournir plusieurs types de puces de tarification individuelle.**



**Une étiquette de l'adresse est collée sur le conteneur pour indiquer que celui-ci est équipé d'une puce.**

# GESTION DE CONTENEURS ET LOGICIEL DE SERVICE

Nous fournissons un logiciel de gestion de conteneurs conçu entièrement par nos services, pour la gestion des conteneurs de déchets enterrés et semi-enterrés.

Le logiciel est modulaire et comporte entre autres les modules suivants :

- **Conteneurs aériens : Gestion des déplacements (enlèvement/reprise/réparation) des mini-conteneurs**
- **Conteneurs enterrés : Gestion des badges et des conteneurs enterrés**
- **Module de planification : Planning de collecte des conteneurs enterrés**
- **Prévision : Optimisation de la collecte des conteneurs enterrés**
- **Rapportage : Exporter et afficher les différents rapports de gestion**



Conception modulaire du logiciel de gestion de conteneurs.



Engels fournit des étiquettes, des puces et des puces pour la gestion des conteneurs, quel que soit le type de conteneur et le système de logiciel.



Réparation et maintenance, demande de service par Internet et statut de la demande de réparation par conteneur.

## CONTROLE D'ACCES ET TARIFICATION INCITATIVE



Contrôle d'accès avec dispositif de paiement par pièce sur un conteneur enterré (commune de Middelkerke, Belgique).

Engels a intégré dans sa gamme de produits un système de contrôle d'accès innovants destiné aux conteneurs de déchets enterrés.

Le contrôle d'accès est un boîtier en plastique contenant un circuit électronique, équipé de témoins DEL indiquant le statut. Le contrôle d'accès est toujours équipée d'un lecteur de carte RFID qui permet d'utiliser des badges d'accès.

Le contrôle d'accès peut être équipée des options suivantes :

- Communication (GPRS)
- Affichage graphique
- Dispositif de paiement par pièce
- Détecteur à ultrasons (mesure du niveau de remplissage)
- GPS (localisation)

L'utilisation d'un contrôle d'accès sur un conteneur (semi-)enterré offre de nombreux avantages :

- La sécurité
- La contrôle des déchets
- La prévention des dépôts sauvages.
- La facturation individuelle
- Le des usagers

Les controles d'accès peuvent être livrées déjà installées sur tous nos conteneurs de collecte enterrés et semi-enterrés.



Contrôle d'accès sur un conteneur de collecte semi-enterré.



Un parc de serveurs interne avec sauvegarde externe reçoit et enregistre vos informations ou les transmet à votre prestataire.

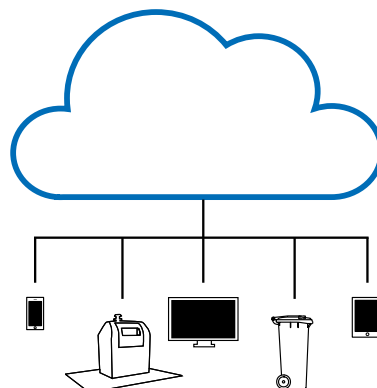

## DÉCLARATION DE DURABILITÉ ET DE RECYCLAGE

**Le groupe Engels a pour principe « du berceau au berceau ». À cet égard, la réutilisation occupe la 1<sup>re</sup> place et le recyclage, la 2<sup>e</sup>. Ainsi, pour chaque livraison de caisses, de palettes ou de caisses-palettes, Engels garantit le rachat si le client le souhaite.**



**Même nos propres cantines et bureaux comprennent des points de collecte pour différents types de déchets.**



**Plastique trié sur chantier propre, prêt pour le recyclage.**

Le groupe Engels Group pense en termes de générations au lieu de gains à court terme, l'avenir de notre planète nous tient à cœur. Notre système de gestion environnementale le prouve.

Il vise principalement à éviter la pollution du sol, de l'air et de l'eau, mais aussi l'utilisation économe des matières premières.

Notre système de gestion environnementale est intégré dans notre système de garantie de la qualité et convient à la nature, l'ampleur et l'impact environnemental des activités d'Engels.

### Déclaration de durabilité (conformément à ISO 14001)

**Intégration** des « meilleures pratiques » dans notre manuel d'entreprise pour limiter les conséquences négatives de nos activités sur l'environnement



**Sensibilisation** de tous les collaborateurs du groupe Engels à la nécessité de limiter les effets négatifs de nos activités sur l'environnement, surtout en termes de consommation d'énergie, d'émissions de CO<sub>2</sub> et de déchets. Si nécessaire, une participation à des formations est prise en charge. Une participation est activement encouragée.

**Optimisation** du rendement des matières premières et des énergies au sein de l'organisation. Le but ultime est d'atteindre un bilan neutre de nos activités en ressources et énergie selon le principe « cradle-to-cradle » (du berceau au berceau).

**Engagement** envers la législation dans les domaines de la Qualité, de l'Environnement, de la Sécurité et de la Santé.

### Recyclage et Engels Industrial Compound

Engels fournit chaque année des centaines de milliers de bacs en plastique. Où vont ces bacs quand ils sont usés ou endommagés ? La réponse simple est : ces conteneurs sont entièrement recyclés !



Engels réutilise les bacs en plastique, les palettes et les caisses-palettes usagés. S'ils ne peuvent plus être utilisés, les produits sont broyés. Après le broyage, le matériau est transformé en granulats dans un transformateur. Ce « nouveau » granulats, composé de plastique existant, a des propriétés généralement comparables à celles d'un nouveau matériau.

Le matériau est testé et documenté, de sorte que les anciens bacs en plastique puissent, après cette « cure de rajeunissement », être parfaitement réutilisés dans une autre application.

Cette utilisation alternative pour le nouveau matériau/matériau vierge est appelée Engels Industrial Compound. La boucle est ainsi bouclée et les matières premières précieuses sont ainsi réutilisées.



# Découvrez-nous

Demandez notre catalogue complet à [marketing@engels.eu](mailto:marketing@engels.eu). Il vous sera envoyé gratuitement.

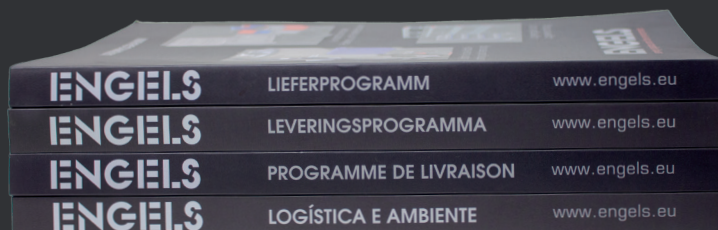

**400 pages d'informations précieuses concernant l'emballage pour le transport et stockage et des conteneurs pour le tri et la collecte de déchets.**

**France**  
**Engels Manutention et Environnement SARL**  
Parc d'Activites de Roubaix  
1 Rue du Catillon  
F-59115 LEERS

Tél. : +33 (0)3 20 73 87 40  
[poste@engels.eu](mailto:poste@engels.eu)  
[www.engels.fr](http://www.engels.fr)

**Belgique**  
**Engels Logistics NV**  
Schemkensstraat 15  
Poort West-Limburg 2478  
B-3583 BERINGEN

Tél. : +32 (0)11 815 050  
[post@engels.eu](mailto:post@engels.eu)  
[www.engelslogistics.be](http://www.engelslogistics.be)



Engels Manutention et Environnement SARL et Engels Logistics NV font partie de Engels Group NV, une entreprise familiale créée en 1960, qui vise à une expansion stable d'une génération à l'autre.



Nos établissements se situent aux Pays-Bas, en Belgique, France, Allemagne et au Portugal.

Toutes nos filiales sont centrées sur la qualité. Nous travaillons selon les normes ISO 9001:2015 et 14001:2015. Engels Logistiek est certifié par le TÜV-nord.

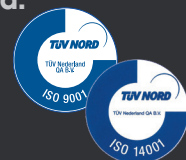

**ENGELS**  
serving logistics and the environment  
[www.engels.eu](http://www.engels.eu)